

TOTAL BUFFET WARE

Luxury Collection

2020

JAPANESE

イギリス



JMPOSNER
FOR THE PROFESSIONAL CATERER



craster

UAE



STUDIO 1765

ドイツ



韓国



日本



ベルギー



フランス



HISLE

イタリア



GOLD PLAST

la tavola

DAG

スペイン

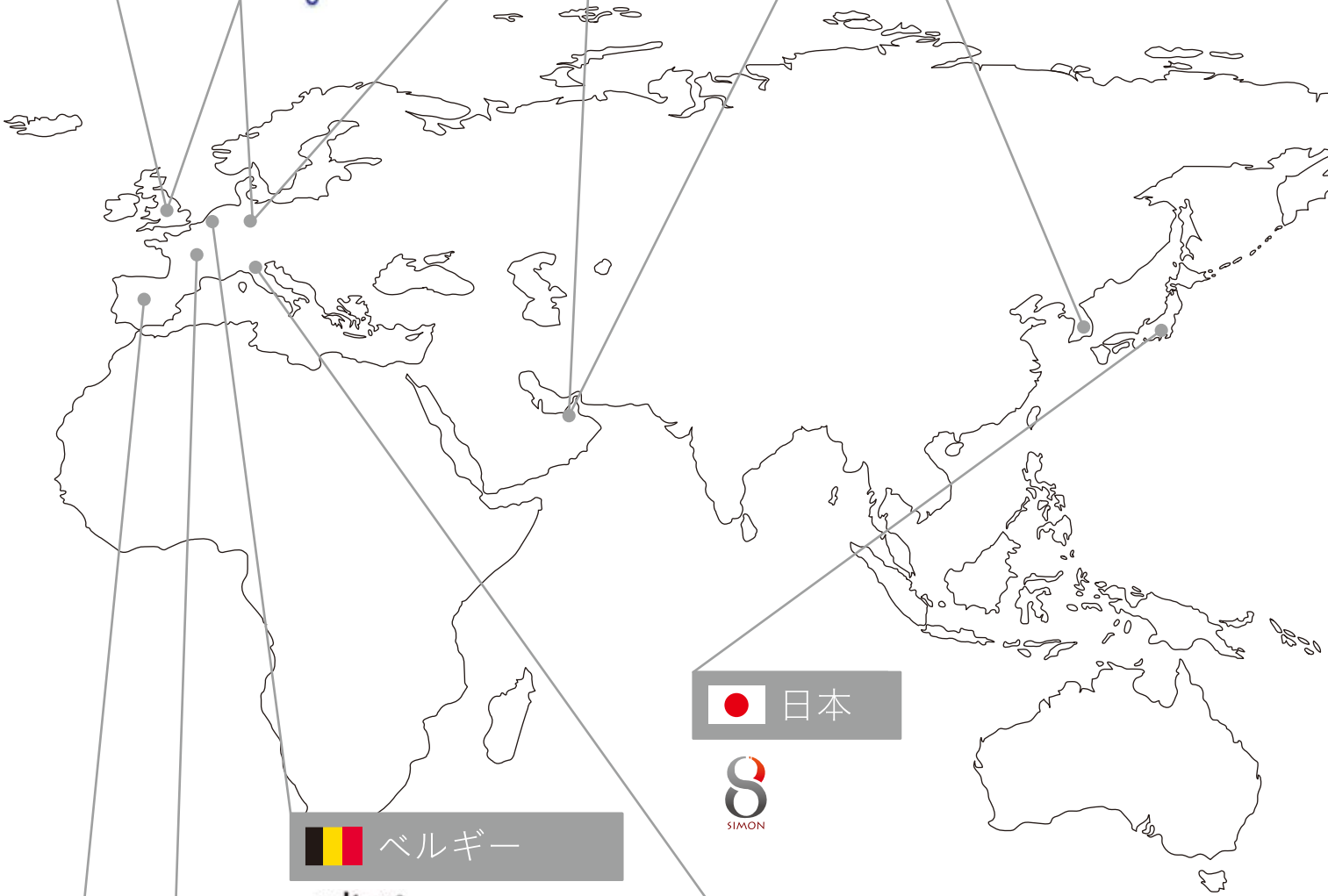



D A C_{CO.,LTD.}

ダック 株式会社

〒102-0071

東京都千代田区富士見2丁目4番3号 朝日観光ビル6階

TEL03-3221-3301 FAX03-3221-6228

<http://www.dac-web.co.jp/>



ドイツ

FRILICH 社はラグジュアリー感に拘ったアイテムが充実しています。また、25 年以上の間クライアントと意見交換をしアイデアを膨らませてきたため、デザイン性に富んだアイテムが豊富に揃っています。一度見たら忘れられない印象的なアイテムも多々ございます。幅広い用途にお使いいただけますので、是非一度お手にとってご覧ください。



ドイツ

ホテル器材のヨーロッパ屈指のメーカーです。特にbuffetウェアではデザイン性、機能性で圧倒的なシェアを誇っております。近年は製造拠点を中国内にも持ち、価格面も優れております。カジュアルレストランから高級ホテルに広く使用されていることで、APS 社の需要の高さが実証されています。



スペイン

1976 年創業の陶器メーカーです。創設者の拘りである高品質の陶器を 35 年以上作り続けています。モダンで機能性のあるデザインがリーズナブルな価格で手に入るため、世界中から高い評価を得ています。海を基調とした独創的なデザインを是非一度お試しください。



韓国

チューフィングディッシュ（保温式）の元祖です。30 年来の商品開発経験を駆使し確かな商品を作り続けています。近年は中国から類似品が入ってきていますが、素材や品質はスマートとは大きく異なります。蓋の開閉部品にあたる油圧部品のメンテナンスもしやすく世界シェアはトップです。もちろん日本国内においてもシェアはトップです。

HISLE



フランス

フランスのデザイナーが手掛けるデザイン性あるランプのメーカー。日本には無いフォルムやデザイン性で新たなシーンを演出します。

la tavola



イタリア

多種多様なbuffet機材等を扱うイタリアのbuffetウェアメーカーです。高級感漂う商品で有りながら、イタリア独自のデザインに優れた商品です。機能性にも優れ、用途によって機能が変化する商品をお楽しみください。



イギリス

英国の名だたる陶器の名家ダドソンは、イギリス生まれの洋食器メーカーです。伝統的な技術で造られた高水準な強化磁器で、破損しにくいのが特徴的です。デザインも豊富で割れにくい為、有名ホテルやレストランなど幅広く使用されております。



ドイツ

Zieher の商品選定は長年の研究を重ね他社には無い、『最高の品質、デザイン性』を追及し、著名なシェフがデザインをしております。また Zieher は陶磁器だけではなく、buffetアイテムでも斬新なデザインを手がけております。世界70カ国以上の5つ星ホテル、レストランで使用されており高評価を得ています。一度使ったら手放すことの出来ない Zieher アイテムを是非ご利用ください。



イタリア

ZEPÉ 社は多くの経験とノウハウを駆使し柔軟性に優れた非常に良いデザインメーカーです。ZEPÉ はまだ新しい会社ですが世界のホテル、レストランの需要は増え続けています。ZEPÉ はbuffetウェアだけではなくスタイリッシュなワゴンも提供しています。是非一度 ZEPÉ 商品をご利用し他社との違いを実感してください。



スペイン

Lacor は、1949 年創業のスペインにおけるレストランやホテルなどのホスピタリティビジネス、ケータリング業界向けのキッチンウェアを扱うリーディングカンパニーの一つです。分子ガストロノミーのルーツとも言えるサン・セバスチャンに拠点をもち、様々なミシュランスターシェフとの繋がりも深く、現在では 90 カ国以上の国々で愛用されています。



イタリア

豊富なアイテムを誇る、耐熱オープンウェアメーカーです。耐熱磁器は最高質の原料だけで製造され、長期の製造工程において作り上げられた商品には最高の強度が保証されています。機能性を重視したデザインからオリジナルのデザインまであり、どこか温かさを感じられる色合いの商品としてイタリアで愛され続けています。



イタリア

ステンレス、キッチンツールで幅広いアイテムを揃えているパデルノ。ミラノ郊外にあるパデルノ社で製造され世界各国で愛用されています。NSF 認証の元で電磁、電気、ガス、ハロゲンで使えます。イタリアのデザイナーの元で独創的なデザインと高い品質を誇っています。

GOLD PLAST



イタリア

イタリアらしくスタイリッシュ且つ可愛いデザインの使い捨て容器メーカーです。イタリアの食文化らしく食材を引き立たせるデザインとなっています。是非一度お使いいただき、一味違うブッフェ・ケータリングパーティーにしてください。



フランス

デバイヤーは創立 1830 年のフランスのメーカーです。主にステンレス製品に優れ、商品ラインナップも充実しています。フランス独自の精密で計算し尽くされた商品をご提供致します。

craster



イギリス

革新的なデザインで高級素材を使いハンドメイドで製造されております。優秀な設計チーム・職人を持ち時代のニーズにあった商品を提供しています。独創的なアイデア・古典的なアイデアを融合し、まだ見たことの無い商品を目指しています。そしてこれからも世界各国で愛用される事を望んでいます。



イギリス

チョコレートファウンテンを始め、さまざまなエンターテイメントケータリングを提供しています。世界中のホテルやレストランから国際的チェーン店などで常に人々の目を楽しませ続けています。



イタリア

DAG スタイルは、メニューホルダー、テーブルトップアクセサリー、黒板、イーゼル等のコレクションを提案しています。Made in Italy のミニマルコンセプトデザインは、クラシックまたはモダンなレストラン、ホテル、バー、パブを優雅にドレスアップします。環境問題にも敏感で、廃棄された製品を可能な限りリサイクルするよう努めています。再生された革と本物のコルクは、この選択を最もよく表しているコンポーネントの一部です。



日本

フレンチレストラン「エディション・コウジ シモムラ」オーナーシェフ。フランスの三ツ星レストランを中心に 8 年間の研鑽を積み帰国。2007 年に六本木「エディション・コウジ シモムラ」をオープン（現在ミシュランガイド東京二ツ星）以来、世界の食通の舌を唸らせ続けています。クルーズトレイン「ななつ星」のスイーツメニューのプロデュースなどを手がけるほか、自らがデザインの行うテーブルウェアブランド「SIMON」も手がけております。



Champagne Cooler
&
Wine Cooler



ROCKET



ST-SSMIRB
シャンパンクーラー (ミラー仕上げ)
¥48,000 22.0×23.0
design by STUDIO1765



ST-SSSATB
シャンパンクーラー (サテン仕上げ)
¥48,000 22.0×23.0
design by STUDIO1765



ST-BLACKB
シャンパンクーラー (マットブラック加工)
¥52,000 22.0×23.0
design by STUDIO1765



ST-SSCOPB
シャンパンクーラー (PVD加工)
¥52,000 22.0×23.0
design by STUDIO1765



ST-SSS
シャンパンクーラースタンド
(ステンレス)
¥33,000 H28.0
design by STUDIO1765



ST-BLACKS
シャンパンクーラースタンド
(マットブラック加工)
¥33,000 H28.0
design by STUDIO1765



ST-SSCOPS
シャンパンクーラースタンド
(PVD加工)
¥33,000 H28.0
design by STUDIO1765



ST-LEGSDBR
スタンドレッグ
(ウォールナツ)
¥21,000 H43.0
design by STUDIO1765



ST-LEGSBL
スタンドレッグ
(ウッドブラック)
¥21,000 H43.0
design by STUDIO1765



ST-LEGSLBR
スタンドレッグ
(ナチュラルウッド)
¥21,000 H43.0
design by STUDIO1765







FOOD
&
BEVERAGE





BU_RR6101
ラウンドスタンド
¥35,000
φ21.8×9.5
design by craster



BU_RR6102
ラウンドスタンド
¥37,000
φ21.8×18.0
design by craster



BU_RR6103
ラウンドスタンド
¥39,000
φ21.8×26.5
design by craster



BU_RR6104
ラウンドスタンド
¥40,000
φ21.8×35.0
design by craster



BU_RR6105
トリプルスタンド
¥62,000
φ21.8×55.3
design by craster



BU_RR6201
ブラックスタンド
¥35,000
φ21.8×9.5
design by craster



BU_RR6202
ブラックスタンド
¥37,000
φ21.8×18.0
design by craster



BU_RR6203
ブラックスタンド
¥39,000
φ21.8×26.5
design by craster



BU_RR6204
ブラックスタンド
¥40,000
φ21.8×35.0
design by craster



BU_RR6205
トリプルスタンド
¥62,000
φ21.8×55.3
design by craster



BW_CR1702
ホワイトボウル ¥7,200
φ25.0×8.5
design by cra'ster
Material : Ceramic



BW_CR1602
ライトグレイボウル ¥8,400
φ25.0×8.5
design by cra'ster
Material : Ceramic



BW_CR1502
ダークグレイボウル ¥8,400
φ25.0×8.5
design by cra'ster
Material : Ceramic



BW_CR1802
ブラックボウル ¥8,400
φ25.0×8.5
design by cra'ster
Material : Ceramic



BW_CR1701
ホワイトボウル ¥8,800
φ29.0×10.0
design by cra'ster
Material : Ceramic



BW_CR1601
ライトグレイボウル ¥10,000
φ29.0×10.0
design by cra'ster
Material : Ceramic



BW_CR1501
ダークグレイボウル ¥10,000
φ29.0×10.0
design by cra'ster
Material : Ceramic



BW_CR1801
ブラックボウル ¥10,000
φ29.0×10.0
design by cra'ster
Material : Ceramic





BW_WR1201
Tilt ウッドボウル
¥27,000
φ21.5×7.0
design by cra'ster
Material : Walnut



BW_WR1202
Tilt ウッドボウル
¥35,000
φ25.0×8.5
design by cra'ster
Material : Walnut



BW_WR1203
Tilt ウッドボウル
¥43,000
φ28.5×10.0
design by cra'ster
Material : Walnut



BW_BR1901
Tilt プラスボウル
¥10,000
φ21.5×7.0
design by cra'ster
Material : PVD-stainless



BW_BR1902
Tilt プラスボウル
¥14,000
φ25.0×8.5
design by cra'ster
Material : PVD-stainless



BW_BR1903
Tilt プラスボウル
¥18,000
φ28.5×10.0
design by cra'ster
Material : PVD-stainless



BW_GR1301
Tilt ガラスボウル
¥9,000
φ21.5×7.0
design by cra'ster
Material : Glass



BW_GR1302
Tilt ガラスボウル
¥12,000
φ25.0×8.5
design by cra'ster
Material : Glass



BW_GR1303
Tilt ガラスボウル
¥15,000
φ28.5×10.0
design by cra'ster
Material : Glass



BU_OP1109
Tilt ウッドラウンドプレート
¥7,400
φ21.8×2.5
design by cra'ster
Material : Oak



BU_WP1209
Tilt ウッドラウンドプレート
¥8,800
φ21.8×2.5
design by cra'ster
Material : Walnut



BU_MP1509
Tilt マーブルラウンドプレート
¥47,000
φ21.8×2.5
design by cra'ster
Material : Grey Marble



BU_MP1609
Tilt マーブルラウンドプレート
¥44,000
φ21.8×2.5
design by cra'ster
Material : White Marble



BU_GP0042
Tilt ガラスプレート
¥43,000
φ21.8×2.0
design by cra'ster
Material : Black/Glass





BU_GJ001
Tilt ガラスジャー ¥8,000
φ21.8×16.5
design by cra'ster
Material : Glass



BU_WL001
Tilt ガラスジャー蓋 ¥17,000
φ20.7×3.0
design by cra'ster
Material : Walnut/Oiled



BU_WB001
Tilt ガラスジャーベース ¥11,000
φ21.0×1.9
design by cra'ster
Material : Walnut/Oiled



BU_SP001
Tilt ジャースプーン ¥8,800
φ23.0×4.0×3.8
design by cra'ster
Material : Walnut/Oiled



BU_LH004
カードスタンド ¥4,000
φ3.0×3.8
design by cra'ster
Material : Brushed Stainless Steel



BU_LH002
カードスタンド ¥5,000
φ3.0×3.8
design by cra'ster
Material : Brushed Brass



BU_LC001
ラベルカード ¥3,800
8.6×5.5 250枚入り
design by cra'ster
Material : Uncoated Paper, White





BU_GP0040
Tilt ガラスプレート ¥69,000
77.0×21.8×2.0
design by cra'ster
Material : Black/Glass



BU_OP1108
Tilt ロングボード ¥22,000
77.0×21.8×2.5
design by cra'ster
Material : Oak/Oiled



BU_WP1208
Tilt ロングボード ¥28,000
77.0×21.8×2.5
design by cra'ster
Material : Walnut/Oiled



BU_GP0041
Tilt ガラスプレート ¥50,000
φ32.0×2.0
design by cra'ster
Material : Black/Glass



BU_GC001
ガラスカバー ¥16,000
φ29.6×14.5 ケーキスタンド [M・L対応]
design by cra'ster
Material : Glass



BU_OP1119
Tilt ラウンドプレート ¥15,000
φ32.0×2.5
design by cra'ster
Material : Oak/Oiled



BU_WP1219
Tilt ラウンドプレート ¥20,000
φ32.0×2.5
design by cra'ster
Material : Walnut/Oiled







BU_CF0109
 ガラスカラフェ ¥6,700
 φ9.2×27.1 0.8ℓ design by cra'ster
 Material : Glass



BU_CR0101
 カラフェライザー ¥4,400
 φ11.6×2.5 design by cra'ster
 Material : Oak/Lacquered



BU_CR0102
 カラフェライザー ¥8,500
 φ11.6×7.1 design by cra'ster
 Material : Oak/Lacquered



BU_CR0103
 カラフェライザー ¥12,000
 φ11.6×11.7 design by cra'ster
 Material : Oak/Lacquered



BU_JD0011
 Tilt ジュースディスペンサー ¥100,000
 φ21.8×32.2 8.0ℓ
 design by cra'ster
 Material : Glass/Stainless
 (スタンド別売り)



BU_FT0103
 カラフェスタンド ¥17,000
 53.0×16.3×2.0 design by cra'ster
 Material : Oak/Lacquered



BU_FT0203
 カラフェスタンド ¥23,000
 53.0×16.3×2.0 design by cra'ster
 Material : Walnut/Lacquered







BU_FH1304
ヒーティングユニット (ケーブル込)
¥360,000
53.0×32.5×6.1 design by cra'ster
Material : Black Lacquered



BU_FH1104
ヒーティングユニット (ケーブル込)
¥360,000
53.0×32.5×6.1 design by cra'ster
Material : Oak



BU_FH1204
ヒーティングユニット (ケーブル込)
¥380,000
53.0×32.5×6.1 design by cra'ster
Material : Walnut

- ・ 20°C～120°C連続調整可能
- ・ 500W / 110V
- ・ 50 / 60Hz
- ・ 設定温度可能
- ・ EV規格
- ・ 3年間保証期間対応
- ・ 4台まで連結可能





BU_FL001
Flow スタンド
¥54,000
53.0×32.5×18.4
design by cra'ster



BU_FL002
Flow スタンド
¥52,000
53.0×32.5×9.9
design by cra'ster

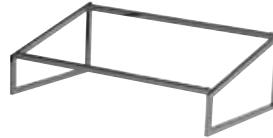

BU_FL003
Flow スタンド
¥52,000
53.0×31.5×18.2
design by cra'ster



BU_FL004
Flow スタンド
¥52,000
53.0×31.5×9.7
design by cra'ster



BU_FL011
Flow ブラックスタンド
¥54,000
53.0×32.5×18.4
design by cra'ster



BU_FL012
Flow ブラックスタンド
¥52,000
53.0×32.5×9.9
design by cra'ster



BU_FL013
Flow ブラックスタンド
¥52,000
53.0×31.5×18.2
design by cra'ster



BU_FL014
Flow ブラックスタンド
¥52,000
53.0×31.5×9.7
design by cra'ster



BU_FT0035
 ウッドトレイフラット 1.1 **¥25,000**
 53.0×32.5×2.0 design by cra'ster
 フレーム [BU_FL001/BU_FL002 対応]
 Material : Oak/Oiled



BU_FR001
 ウッドトレイ 1.1 **¥28,500**
 53.0×32.5×3.5 design by cra'ster
 フレーム [BU_FL001~BU_FL004 対応]
 Material : Oak/Oiled



BU_FR006
 ウッドボックス 1.1 **¥28,500**
 53.0×32.5×7.5 design by cra'ster
 フレーム [BU_FL001~BU_FL004 対応]
 Material : Oak/Oiled



BU_FT0030
 ウッドトレイフラット 1.1 **¥25,000**
 53.0×32.5×2.0 design by cra'ster
 フレーム [BU_FL001/BU_FL002 対応]
 Material : Walnut/Oiled



BU_FF011
 ウッドトレイ 1.1 **¥23,000**
 53.0×32.5×4.0 design by cra'ster
 フレーム [BU_FL001~BU_FL004 対応]
 Material : Walnut/Lacquered



BU_FF014
 ウッドボックス 1.1 **¥40,000**
 53.0×32.5×7.5 design by cra'ster
 フレーム [BU_FL001~BU_FL004 対応]
 Material : Walnut/Lacquered



BU_FT0010
 ガラスプレート **¥44,000**
 53.0×32.5×2.0 design by cra'ster
 フレーム [BU_FL001/BU_FL002 対応]
 Material : Glass



BU_FR041
 ウッドトレイ 1.1 **¥23,000**
 53.0×32.5×4.0 design by cra'ster
 フレーム [BU_FL001~BU_FL004 対応]
 Material : White-Washed/Lacquered



BU_FR046
 ウッドボックス 1.1 **¥28,500**
 53.0×32.5×7.5 design by cra'ster
 フレーム [BU_FL001~BU_FL004 対応]
 Material : White-Washed/Lacquered



BU_FT0040
 ガラスプレート (ブラック) **¥44,000**
 53.0×32.5×2.0 design by cra'ster
 フレーム [BU_FL001/BU_FL002 対応]
 Material : Glass



BU_FR031
 ウッドトレイ 1.1 **¥20,000**
 53.0×32.5×4.0 design by cra'ster
 フレーム [BU_FL001~BU_FL004 対応]
 Material : Black Lacquered



BU_FR036
 ウッドボックス 1.1 **¥25,000**
 53.0×32.5×7.5 design by cra'ster
 フレーム [BU_FL001~BU_FL004 対応]
 Material : Black Lacquered



BU_FL005
Flow スタンド ¥48,000
26.5×32.5×18.4 design by cra'ster



BU_FL006
Flow スタンド ¥44,000
26.5×32.5×9.9 design by cra'ster

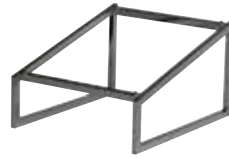

BU_FL007
Flow スタンド ¥46,000
26.5×31.5×18.2 design by cra'ster



BU_FL008
Flow スタンド ¥46,000
26.5×31.5×9.7 design by cra'ster



BU_FL015
Flow ブラックスタンド ¥48,000
26.5×32.5×18.4 design by cra'ster



BU_FL016
Flow ブラックスタンド ¥44,000
26.5×32.5×9.9 design by cra'ster



BU_FL017
Flow ブラックスタンド ¥46,000
26.5×31.5×18.2 design by cra'ster



BU_FL018
Flow ブラックスタンド ¥46,000
26.5×31.5×9.7 design by cra'ster



BU_FT0022
マーブルプレート 1.2 ¥45,000
26.5×32.5×2.0 design by cra'ster
フレーム [BU_FL005/BU_FL006 対応]
Material : White Marble

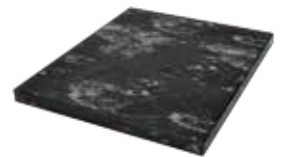

BU_FT0062
マーブルプレート 1.2 ¥50,000
26.5×32.5×2.0 design by cra'ster
フレーム [BU_FL005/BU_FL006 対応]
Material : Grey Marble



BU_FT0036
 ウッドトレイフラット 1.2 **¥20,000**
 26.5×32.5×2.0 design by cra'ster
 フレーム [BU_FL005/BU_FL006 対応]
 Material : Oak/Oiled



BU_FR002
 ウッドトレイ 1.2 **¥23,500**
 32.5×26.5×4.0 design by cra'ster
 フレーム [BU_FL005~BU_FL008 対応]
 Material : Oak/Oiled



BU_FR007
 ウッドボックス 1.2 **¥25,000**
 32.5×26.5×7.5 design by cra'ster
 フレーム [BU_FL005~BU_FL008 対応]
 Material : Oak/Oiled



BU_FT0031
 ウッドトレイフラット 1.2 **¥20,000**
 32.5×26.5×2.0 design by cra'ster
 フレーム [BU_FL005/BU_FL006 対応]
 Material : Walnut/Oiled



BU_FF012
 ウッドトレイ 1.2 **¥18,500**
 32.5×26.5×4.0 design by cra'ster
 フレーム [BU_FL005~BU_FL008 対応]
 Material : Walnut/Lacquered



BU_FF015
 ウッドボックス 1.2 **¥30,000**
 32.5×26.5×7.5 design by cra'ster
 フレーム [BU_FL005~BU_FL008 対応]
 Material : Walnut/Lacquered

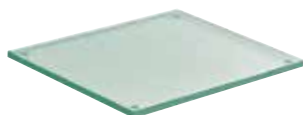

BU_FT0012
 ガラスプレート **¥40,000**
 26.5×32.5×2.0 design by cra'ster
 フレーム [BU_FL005/BU_FL006 対応]
 Material : Glass



BU_FR042
 ウッドトレイ 1.2 **¥17,500**
 32.5×26.5×4.0 design by cra'ster
 フレーム [BU_FL005~BU_FL008 対応]
 Material : White-Washed/Lacquered



BU_FR047
 ウッドボックス 1.2 **¥23,000**
 32.5×26.5×7.5 design by cra'ster
 フレーム [BU_FL005~BU_FL008 対応]
 Material : White-Washed/Lacquered



BU_FT0042
 ガラスプレート (ブラック) **¥44,000**
 26.5×32.5×2.0 design by cra'ster
 フレーム [BU_FL005/BU_FL006 対応]
 Material : Glass



BU_FR032
 ウッドトレイ 1.2 **¥16,500**
 32.5×26.5×4.0 design by cra'ster
 フレーム [BU_FL005~BU_FL008 対応]
 Material : Black Lacquered



BU_FR037
 ウッドボックス 1.2 **¥21,000**
 32.5×26.5×7.5 design by cra'ster
 フレーム [BU_FL005~BU_FL008 対応]
 Material : Black Lacquered



BU_FL010
Flow スタンド **¥44,000**
53.0×16.3×9.9 design by cra'ster



BU_FL009
Flow スタンド **¥46,000**
53.0×16.3×18.5 design by cra'ster



BU_FL020
Flow ブラックスタンド **¥44,000**
53.0×16.3×9.9 design by cra'ster



BU_FL019
Flow ブラックスタンド **¥46,000**
53.0×16.3×18.4 design by cra'ster



BU_FT0020
マーブルプレート **¥47,000**
53.0×16.2×2.0 design by cra'ster
フレーム [BU_FL009/BU_FL010 対応]
Material : White Marble



BU_FT0060
マーブルプレート (グレー) **¥50,000**
53.0×16.2×2.0 design by cra'ster
フレーム [BU_FL009/BU_FL010 対応]
Material : Grey Marble



BU_FT0011
ガラスプレート **¥40,000**
53.0×16.2×2.0 design by cra'ster
フレーム [BU_FL009/BU_FL010 対応]
Material : Glass



BU_FT0041
ガラスプレート (ブラック) **¥40,000**
53.0×16.2×2.0 design by cra'ster
フレーム [BU_FL009/BU_FL010 対応]
Material : Glass



BU_FT0037
 ウッドトレイフラット 2.4 **¥16,000**
 53.0×16.2×2.0 design by cra'ster
 フレーム [BU_FL009/BU_FL010 対応]
 Material : Oak/Oiled



BU_FT0032
 ウッドトレイフラット 2.4 **¥18,000**
 53.0×16.2×2.0 design by cra'ster
 フレーム [BU_FL009/BU_FL010 対応]
 Material : Walnut/Oiled



BU_FR004
 ウッドトレイ 2.4 **¥16,000**
 53.0×16.2×4.0 design by cra'ster
 フレーム [BU_FL009/BU_FL010 対応]
 Material : Oak/Oiled



BU_FF016
 ウッドトレイ 2.4 **¥22,500**
 53.0×16.2×4.0 design by cra'ster
 フレーム [BU_FL009/BU_FL010 対応]
 Material : Walnut/Lacquered



BU_FR044
 ウッドトレイ 2.4 **¥18,500**
 53.0×16.2×4.0 design by cra'ster
 フレーム [BU_FL009/BU_FL010 対応]
 Material : White-Washed/Lacquered



BU_FR034
 ウッドトレイ 2.4 **¥17,500**
 53.0×16.2×4.0 design by cra'ster
 フレーム [BU_FL009/BU_FL010 対応]
 Material : Black/Lacquered



BU_RS001
Flow ウッドスタンド
¥100,000
30.9×32.3×44.1 design by cra'ster
Material : Oak/Oiled



BU_RS011
Flow ウッドスタンド
¥150,000
30.9×32.3×44.1 design by cra'ster
Material : Walnut/Lacquered



BU_RS041
Flow ウッドスタンド
¥100,000
30.9×32.3×44.1 design by cra'ster
Material : White-Washed/Lacquered



BU_RS031
Flow ウッドスタンド
¥100,000
30.9×32.3×44.1 design by cra'ster
Material : Black/Lacquered



BU_RS002
Flow ウッドスタンド
¥125,000
57.4×32.3×44.1 design by cra'ster
Material : Oak/Oiled



BU_RS012
Flow ウッドスタンド
¥160,000
57.4×32.3×44.1 design by cra'ster
Material : Walnut/Lacquered



BU_RS042
Flow ウッドスタンド
¥125,000
57.4×32.3×44.1 design by cra'ster
Material : White-Washed/Lacquered



BU_RS032
Flow ウッドスタンド
¥125,000
57.4×32.3×44.1 design by cra'ster
Material : Black/Lacquered



RU_476_G ミニスタンドセット
 サイズ 28.0×28.0×22.0
 25.2×28.0×14.0
 22.4×28.0×6.0
¥67,000
 design by cra'ster
 Material : Oak/Oiled



RU_476_D フルーツスタンドセット
 サイズ 39.5×39.5×33.0
 36.2×39.5×21.0
 32.9×39.5×9.0
¥90,000
 design by cra'ster
 Material : Oak/Oiled



RU_476_H ナロースタンドセット
 サイズ 19.7×39.5×33.0
 16.9×39.5×21.0
 14.1×39.5×9.0
¥72,000
 design by cra'ster
 Material : Oak/Oiled



RU_476_F
 ウッドスタンド **¥90,000**
 33.6×45.0×60.0 design by cra'ster
 Material : Oak/Oiled



RU_476_E
 ウッドスタンド **¥200,000**
 55.0×55.0×180.0 design by cra'ster
 Material : Oak/Oiled



BU_SL0001
FLOW カバー **¥25,000**
52.0×33.5×9.0
design by cra'ster
Material : Clear Acrylic



BU_TL1121
FLOW パン **¥10,000**
31.0×51.5×5.3
design by cra'ster
Material : Petg



BU_TL1221
FLOW パン **¥8,000**
25.0×31.0×5.3
design by cra'ster
Material : Petg



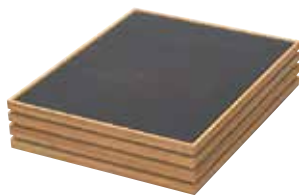

BU_FR020
 クーリングセット ¥45,000
 32.5×26.5×7.5
 design by cra'ster
 Material : Oak/Oiled



BU_FF010
 クーリングセット ¥47,000
 32.5×26.5×7.5
 design by cra'ster
 Material : Walnut/Lacquered



BU_FR040
 クーリングセット ¥37,000
 32.5×26.5×7.5
 design by cra'ster
 Material : White-Washed/Lacquered



BU_FR030
 クーリングセット ¥36,000
 32.5×26.5×7.5
 design by cra'ster
 Material : Black/Lacquered



BU_FT0050
 Flow 石盤トレイ ¥7,000
 31.0×25.0×0.5
 design by cra'ster



BU_PT001
 Flow トレイインサート ¥7,000
 29.7×23.7×5.0
 design by cra'ster



BU_CH001
 Flow 保冷パック ¥9,000
 25.5×21.0×3.0
 design by cra'ster

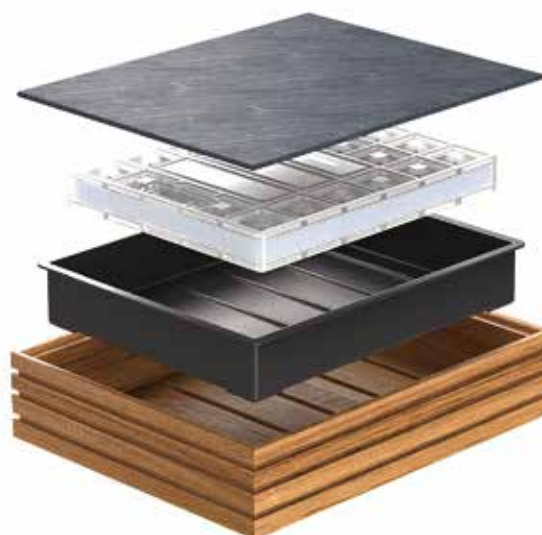



BU_CS005
ケーキスタンド S
¥17,500
φ15.7×8.0 design by cra'ster
Material : Oak/Matt Lacquer



BU_CS008
ケーキスタンド Small Drum
¥14,500
φ16.0×7.0 design by cra'ster
Material : Oak/Matt Lacquer



BU_CS006
ケーキスタンド M
¥32,000
φ32.0×13.6 design by cra'ster
Material : Oak/Matt Lacquer



BU_CS007
ケーキスタンド L
¥44,000
φ32.0×21.0 design by cra'ster
Material : Oak/Matt Lacquer



BU_CS001
ケーキスタンド S
¥19,500
φ15.7×8.0 design by cra'ster
Material : Walnut/Matt Lacquer



BU_CS004
ケーキスタンド Small Drum
¥17,500
φ16.0×7.0 design by cra'ster
Material : Walnut/Matt Lacquer



BU_CS002
ケーキスタンド M
¥37,000
φ32.0×13.6 design by cra'ster
Material : Walnut/Matt Lacquer



BU_CS003
ケーキスタンド L
¥56,000
φ32.0×21.0 design by cra'ster
Material : Walnut/Matt Lacquer



BU_GC002
ガラスカバー ¥5,700
φ14.0×10.6 ケーキスタンド [S・Small Drum 対応]
design by cra'ster
Material : Glass



BU_GC001
ガラスカバー ¥16,000
φ29.6×14.5 ケーキスタンド [M・L 対応]
design by cra'ster
Material : Glass

※脚は全て取り外し可能



BU_SF21346
Alto ケーキスタンド
¥105,000
φ32.5×58.3
design by cra'ster
Material : Walnut/Oiled



BU_SB21342
Alto ボード
¥45,000
φ32.5×2.0
design by cra'ster
Material : Walnut/Oiled



BU_SA21342
Alto ボード
¥65,000
φ32.5×8.0
design by cra'ster
Material : Walnut/Oiled



BU_SA21343
Alto ボード
¥75,000
φ32.5×14.0
design by cra'ster
Material : Walnut/Oiled



BU_SB21352
Alto ボード
¥50,000
φ40.0×2.0
design by cra'ster
Material : Walnut/Oiled



BU_SA21352
Alto ボード
¥70,000
φ40.0×8.0
design by cra'ster
Material : Walnut/Oiled



BU_SA21353
Alto ボード
¥80,000
φ40.0×14.0
design by cra'ster
Material : Walnut/Oiled



BO_316_B
カナッペトレイ
¥12,000
31.0×15.5×3.0
design by cra'ster
Material : Walnut/Oiled



BO_316_D
カナッペトレイ
¥35,000
53.0×32.0×3.0
design by cra'ster
Material : Walnut/Oiled



BO_316_C
カナッペトレイ
¥19,000
30.0×30.0×3.0
design by cra'ster
Material : Walnut/Oiled



BO_316_E
カナッペトレイ
¥19,000
56.0×15.0×3.0
design by cra'ster
Material : Walnut/Oiled



BU_TL1321
FLOW パン
¥14,000
25.0×23.5×12.8
design by cra'ster
Material : Petg



BU_RS006
ウッドスタンド
¥110,000
57.4×25.0×43.2
design by cra'ster
Material : Oak/Matt Lacquer



BU_RS005
ウッドスタンド
¥160,000
57.4×25.0×85.7
design by cra'ster
Material : Oak/Matt Lacquer



RU_223_G
ラージフルーツボックス
¥30,500
50.0×30.0×18.8

RU_223_F
デリトレイ M
¥22,000
40.0×30.0×6.0
design by cra'ster

RU_223_E
デリトレイ S
¥17,000
33.0×33.0×5.0

Material : Oak/Unioiled



BO_BBTS
スリーステップライザー3セット

¥64,000

[40.0×25.0×9.0
34.2×25.0×5.3
30.0×25.0×2.4]

design by cra'ster

Material : Oak/Oiled



アップステップ
[40.0×25.0×9.0]



ミドルステップ
[34.2×25.0×5.3]



ローステップ
[30.0×25.0×2.4]



BU_RS003
Flow ウッドスタンド

¥220,000

57.4×40.0×119.7

design by cra'ster

Material : Oak/Matt Lacquer



BU_RS004
Flow ウッドスタンド

¥260,000

57.4×40.0×145.9

design by cra'ster

Material : Oak/Matt Lacquer





BU_FR003
ウッドボックス
¥9,000
26.5×16.2×4.0
design by cra'ster
Material : Oak/Oiled



BU_FR008
ウッドボックス
¥13,000
26.5×16.2×7.5
design by cra'ster
Material : Oak/Oiled



RU_BB001
プレートバスケット S
¥10,000
17.0×10.0×7.0
design by cra'ster
Material : Oak/Unoled



RU_BB002
プレートバスケット L
¥12,000
22.0×10.0×7.0
design by cra'ster
Material : Oak/Unoled



TA_RT001
フィッシュアンドチップストレイ ¥35,000
40.2×30.2×6.0 design by cra'ster
Material : Oak/Matt Lacquer



RU_334_A
ラストイックライザー S
¥11,500
15.0×15.0×15.0
design by cra'ster
Material : Oak/Unoled



RU_334_B
ラストイックライザー L
¥13,000
20.0×20.0×20.0
design by cra'ster
Material : Oak/Unoled



天然木の為個体差があります



BW_RBOS
 ラスティック木製ボウル S ¥45,000
 φ24.0×18.5 design by cra'ster
 Material : Oiled Olive Wood



BW_RBO
 ラスティック木製ボウル L ¥52,000
 φ28.0×18.0 design by cra'ster
 Material : Oiled Olive Wood



BW_OBS
 オリーブボウル S ¥5,200
 φ11.5×3.8 design by cra'ster
 Material : Oiled Olive Wood



BW_307_D
 オリーブボウル L ¥60,000
 φ30.0×11.5 design by cra'ster
 Material : Oiled Olive Wood





BO_CMORF
 パースナックボード ¥12,000
 34.0×22.0×2.5 design by cra'ster
 パースナック [SH_630_D 対応]
 Material : Oak/Oiled



BO_SPOM
 ステーキプレート M
 ¥11,000
 34.0×22.0×3.0
 design by cra'ster
 Material : Oak/Oiled



BO_CMOL モダンボード L ¥12,500 35.0×35.0×2.5	BO_CMOM モダンボード M ¥12,000 30.0×30.0×2.5	BO_CMOS モダンボード S ¥9,000 20.0×20.0×2.0
design by cra'ster		
Material : Oak/Oiled		





BO_CMROL BO_CMROS
 モダンボードロング L モダンボードロング S
 ¥8,500 ¥8,000
 12.0×40.0×2.0 12.0×37.0×2.0
 design by cra'ster
 Material : Oak/Oiled



BO_CMCHBL BO_CMCHBM
 ロングボード L ロングボード M
 ¥12,000 ¥10,000
 50.0×20.0×1.5 35.0×19.0×1.5
 design by cra'ster
 Material : Oak/Oiled



BO_PBOL BO_PBOM BO_PBOS
 ハンドルボード L ハンドルボード M ハンドルボード S
 ¥12,000 ¥8,500 ¥8,500
 51.0×20.0×1.8 35.0×19.0×1.8 33.5×25.5×1.8
 design by cra'ster
 Material : Oak/Oiled



TA_CT001
 コーンボード ¥23,000
 50.0×20.0×5.0 design by cra'ster
 Material : Oak/Matt Lacquer



BO_CC001
ピッツァ ティアドロップ ¥14,000
35.0×35.0×1.8 design by cra'ster
Material : Oak/Oiled



BO_CC005
ピッツァ ハンドル ¥12,000
35.0×45.9×1.8 design by cra'ster
Material : Oak/Oiled



BO_CC006
ピッツァ スモールハンドル ¥9,200
31.3×17.0×1.8 design by cra'ster
Material : Oak/Oiled



BO_CC002
ピッツァ スクエア ¥11,000
35.0×35.0×1.8 design by cra'ster
Material : Oak/Oiled



BO_CC007
ラージレクタングル ハンドル ¥11,000
53.0×14.0×1.8 design by cra'ster
Material : Oak/Oiled



BO_CC003
レクタングル ハンドル ¥12,000
35.0×15.5×1.8 design by cra'ster
Material : Oak/Oiled





SH_SR001
 パースナック ¥10,500
 φ6.6×6.6 design by cra'ster



SH_SR002
 パースナック ¥10,500
 φ8.5×8.5 design by cra'ster



SH_630_D
 パースナック ¥11,000
 φ10.0×10.0 design by cra'ster



SH_SR006
 ブレッドバスケット ¥15,500
 19.0×16.6×7.0 design by cra'ster



SH_SR009
 ブレッドバスケット 小 ¥13,000
 14.0×12.0×7.0 design by cra'ster



SH_SR005
 ブレッドバスケット 大 ¥13,000
 19.0×16.6×7.0 design by cra'ster



SH_454_A
 ブレッドバスケット ¥18,000
 φ17.0×10.5 design by cra'ster



SH_SR004
 グリッシーニチューブ ¥10,000
 φ6.0×14.0 design by cra'ster



SH_SR007
 バゲットチューブ ¥13,000
 φ12.2×20.0 design by cra'ster





CP_CS001
チップポット S **¥4,500**
φ6.6×6.6 0.15ℓ design by cra'ster
Material : Pvd/Stainless



CP_CS002
チップポット M **¥5,500**
φ8.5×8.5 0.33ℓ design by cra'ster
Material : Pvd/Stainless



CP_CS003
チップポット L **¥7,000**
φ10.0×10.0 0.56ℓ design by cra'ster
Material : Pvd/Stainless



CP_BS001
チップポット S **¥4,500**
φ6.6×6.6 0.15ℓ design by cra'ster
Material : Pvd/Stainless



CP_BS002
チップポット M **¥5,500**
φ8.5×8.5 0.33ℓ design by cra'ster
Material : Pvd/Stainless



CP_BS003
チップポット L **¥7,000**
φ10.0×10.0 0.56ℓ design by cra'ster
Material : Pvd/Stainless



CP_AB001
ALTO チップポット **¥4,500**
φ6.6×6.6 0.15ℓ design by cra'ster
Material : Pvd/Stainless



CP_AB002
ALTO チップポット **¥5,500**
φ8.5×8.5 0.33ℓ design by cra'ster
Material : Pvd/Stainless



CP_AB003
ALTO チップポット **¥7,000**
φ10.0×10.0 0.56ℓ design by cra'ster
Material : Pvd/Stainless





BO_BBOS
パティスリーライザー S ¥25,500
21.0×21.0×10.0 design by cra'ster
Material : Oak/Oiled



BO_BBOM
パティスリーライザー M ¥29,500
21.0×21.0×14.0 design by cra'ster
Material : Oak/Oiled



BO_BBOL
パティスリーライザー L ¥31,000
21.0×21.0×17.0 design by cra'ster
Material : Oak/Oiled



BO_BBORL
パティスリーライザーロング ¥33,500
40.0×21.0×8.0 design by cra'ster
Material : Oak/Oiled



BO_BB003
パティスリーグランドロング M ¥32,000
53.0×32.5×8.0 design by cra'ster
Material : Oak/Oiled



BO_BB005
パティスリーグランドロング L ¥37,000
53.0×32.5×11.5 design by cra'ster
Material : Oak/Oiled



BO_BB010
パティスリーグランド S ¥35,000
32.5×32.5×8.0 design by cra'ster
Material : Walnut/Oiled



BO_BB011
パティスリーグランド M ¥42,000
32.5×32.5×11.5 design by cra'ster
Material : Walnut/Oiled



BO_BB012
パティスリーグランド L ¥58,000
32.5×32.5×18.0 design by cra'ster
Material : Walnut/Oiled



BO_BB007
パティスリーグランドロング S ¥39,000
53.0×32.5×4.0 design by cra'ster
Material : Walnut/Oiled



BO_BB008
パティスリーグランドロング M ¥45,000
53.0×32.5×8.0 design by cra'ster
Material : Walnut/Oiled



BO_BB009
パティスリーグランドロング L ¥55,000
53.0×32.5×11.5 design by cra'ster
Material : Walnut/Oiled



NATURAL TROLLEYS





TO_RS002
Flow ワゴン (シングル) 4枚開き **¥850,000**
[close] 82.1×70.0×96.0
[open] 115.9×108.2×96.0
design by cra'ster

Material : Oak/Matt Lacquer



TO_RS001
Flow ワゴン (ダブル) 4枚開き **¥870,000**
[close] 135.6×70.0×96.0
[open] 169.4×108.2×96.0
design by cra'ster

Material : Oak/Matt Lacquer



TO_RS004
Flow ワゴン (シングル) 4枚開き **¥900,000**
[close] 82.1×70.0×96.0
[open] 115.9×108.2×96.0
design by cra'ster
Material : Walnut/Matt Lacquer



TO_RS003
Flow ワゴン (ダブル) 4枚開き **¥1,200,000**
[close] 135.6×70.0×96.0
[open] 169.4×108.2×96.0
design by cra'ster
Material : Walnut/Matt Lacquer





TABLE
&
TROLLEYS









TABLE TOPS



700SERIES

ガラストップ	CB_UT7020	70.0×70.0×2.2	¥55,000
メラミントップ	CB_UT7040	70.0×70.0×2.5	¥115,000

[対応は 700SERIES の脚のみとなります]

design by cra'ster

700SERIES

ガラストップ	CB_UT7120	70.0×140.0×2.2	¥95,000
メラミントップ	CB_UT7140	70.0×140.0×2.5	¥165,000

[対応は 700SERIES の脚のみとなります]

design by cra'ster

800SERIES

ガラストップ	CB_UT8020	80.0×80.0×2.2	¥60,000
メラミントップ	CB_UT8040	80.0×80.0×2.5	¥125,000

[対応は 800SERIES の脚のみとなります]

design by cra'ster

800SERIES

ガラストップ	CB_UT8120	80.0×160.0×2.2	¥105,000
メラミントップ	CB_UT8140	80.0×160.0×2.5	¥200,000

[対応は 800SERIES の脚のみとなります]

design by cra'ster

TABLE LEGS



700SERIES

オークレッグ	CB_UL7201	51.9×51.9×89.0	¥65,000
ステンレスレッグ	CB_UL7210	50.7×50.7×89.0	¥110,000

800SERIES

オークレッグ	CB_UL8201	58.4×58.4×89.0	¥70,000
ステンレスレッグ	CB_UL8210	57.2×57.2×89.0	¥115,000



Trolleys



CB_BTTGT12
 ガラストップトrolley **オープン価格**
 96.8×70.8×104.6
 700 シリーズ / 800 シリーズストップ : 12 枚収納
 design by cra'ster



CB_BTTGTR6
 長角ガラストップトrolley **オープン価格**
 175.5×65.5×105.0
 700 シリーズ / 800 シリーズストップ : 6 枚収納
 design by cra'ster



CB_BTTWT16
 オークトップトrolley **オープン価格**
 91.6×81.6×104.3
 700 シリーズ / 800 シリーズストップ : 12 枚収納
 design by cra'ster



CB_BTTLS
 レッグトrolley **オープン価格**
 100.2×71.4×121.1
 700 シリーズ / 800 シリーズ
 ステンレス 8 脚 / オーク 6 脚収納
 design by cra'ster



CB_BTTLD
 レッグトrolley (ダブル) **オープン価格**
 178.6×71.4×121.1
 700 シリーズ / 800 シリーズ
 ステンレス 16 脚 / オーク 12 脚収納
 design by cra'ster























CB_BTTWTR12
 長角オークトップトrolley **オープン価格**
 192.4×82.4×104.0
 700 シリーズ / 800 シリーズストップ : 8 枚収納
 design by cra'ster

RISE TABLE

Using a universal locating system, these buffet tables allow you to mix and match any top or legs to create the perfect solution for your buffet.

Select a size series (800 or 700), then select a shape and material for the top and finish by selecting a leg height (short, medium, tall) and a finish (wenge, brushed stainless or black).

800 Double	700 Double	800	700
<p>TABLE TOP</p>  <p>800 DOUBLE TOP</p>	 <p>700 DOUBLE TOP</p>	 <p>800 TOP</p>	 <p>700 TOP</p>
<p>TABLE TOPS STORAGE TROLLEY</p>  <p>FOR GLASS DOUBLE TOPS FOR WOOD DOUBLE TOPS</p>		 <p>FOR GLASS TOPS FOR WOOD TOPS</p>	
<p>SHORT LEGS</p>  <p>800 SHORT</p>	 <p>700 SHORT</p>	 <p>800 SHORT</p>	 <p>700 SHORT</p>
<p>MEDIUM LEGS</p>  <p>800 MEDIUM</p>	 <p>700 MEDIUM</p>	 <p>800 MEDIUM</p>	 <p>700 MEDIUM</p>
<p>TALL LEGS</p>  <p>800 TALL</p>	 <p>700 TALL</p>	 <p>800 TALL</p>	 <p>700 TALL</p>
<p>LEGS STORAGE TROLLEY</p>  <p>DOUBLE</p>		 <p>SINGLE</p>	



LINE TABLE



SOLUTIONS



LINE TABLE

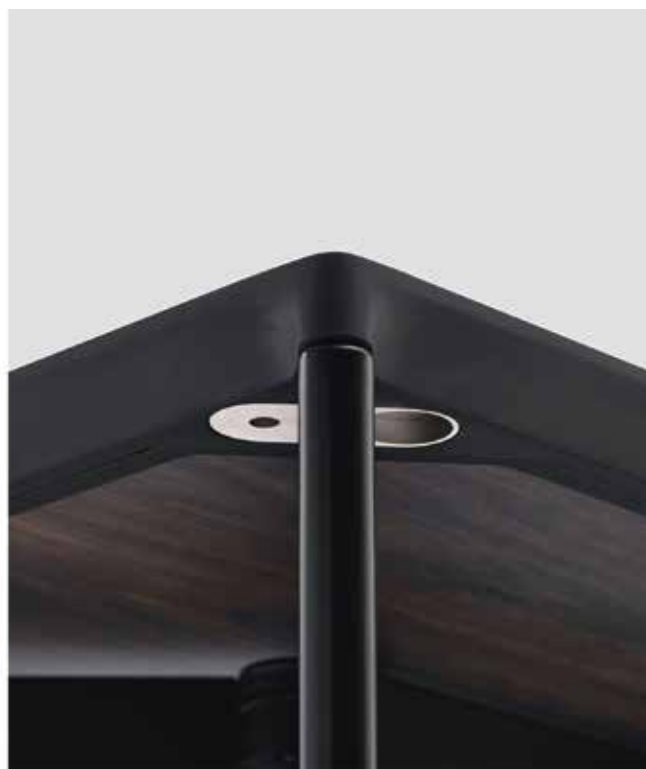

直感的なセットアップ
Intuitive Set-Up

安定性と耐久性
Stable and Durable

コンパクトな収納
Compact Storage







MATERIALS AND COLOURS



MATERIALS AND COLOURS

Our Line Table tops are made from HPL with a durable Reef edge and our table legs are available in complementary colours. We recommend the material and colour selection below, bespoke options are available upon request. Our standard top comes as Erable and bBlack(B01). For bespoke colours, the MOQ is 36.

PREMIUM - TABLE TOPS AND EDGE



ESSENTIAL - TABLE TOPS AND EDGE



LEGS



MODESTY PANEL





AMENITIES PRESENTATION





TA_BTW
 ブレックファーストトレイセット
 ¥62,000 65.6×45.0×31.1
 design by cra'ster
 Material : Walnut



TA_ML001
 ブレックファーストトレイセット
 ¥64,000 65.5×40.0×28.5
 design by cra'ster
 Material : Oak Stained Wenge



SR_BTSM
 バトラーレグ
 ¥29,000 56.5×35.5×71.5
 design by cra'ster
 Material : Mahogany



TA_CMMM
 ドリンクトレイ
 ¥19,000 40.0×40.0×4.0
 design by cra'ster
 Material : Mahogany



TA_CMML
 モダントレイ
 ¥22,000 60.0×40.0×4.0
 design by cra'ster
 Material : Mahogany



TA_CMSSM
 モダンステンレストレイ
 ¥37,000 62.6×40.0×4.0
 design by cra'ster
 Material : Mahogany



TA_BUTWL
 クラシックバトラートレイ
 ¥25,000 61.0×40.5×6.9
 design by cra'ster
 Material : Walnut



TA_JERML
 ジャージーバトラートレイ
 ¥22,000 61.0×44.4×5.7
 design by cra'ster
 Material : Mahogany



TA_SELML
 セルフサービストレイ
 ¥22,000 64.0×44.5×3.8
 design by cra'ster
 Material : Mahogany



AP_LB004
コンディメントボックス ¥30,000
20.0×26.5×5.5 design by cra'ster

Material : Espresso Brown Faux Leather/
Suede Inner



AP_367_H
ティッシュボックス ¥8,000
13.8×13.8×14.0 design by cra'ster

Material : Espresso Brown Faux Leather/
Suede Inner



AP_367_G
ダストボックス ¥30,000
20.9×20.9×25.7 design by cra'ster

Material : Espresso Brown Faux Leather with Stainless Steel





BA_TBBBL
 ティーボックス (蓋付き) **¥25,000**
 20.0×20.0×7.0 design by cra'ster
 Material : Black Lacquer



TA_LTSFW
 ラグジュアリーティーセット **¥21,500**
 design by cra'ster
 Material : Walnut

ラージトレイ : 42.7×29.2×2.5
 スモールトレイ : 16.2×28.0×2.5
 ティーキャディ : 7.7×28.0×8.7



AP_317_K
ステンレスソープディッシュ
¥3,000
10.0×6.0×2.0 design by cra'ster
Material : Stainless Steel



AP_317_J
ステンレスティッシュボックス
¥12,000
12.2×12.2×13.5 design by cra'ster
Material : Stainless Steel



AP_SS002
ステンレスごみ入れ (蓋あり)
¥26,000
φ17.5×22.0 design by cra'ster
Material : Stainless Steel



HISLE

HISLE



CHAR-W051
コードレス充電器 (5台連結タイプ)
¥9,000
110V

※充電器は別売りとなります



LUXC-WA31C2
ルクシオール (ゴールド)
¥80,000
design by HISLE



LUXC-WA21C2
ルクシオール (ゴールド)
¥80,000
design by HISLE

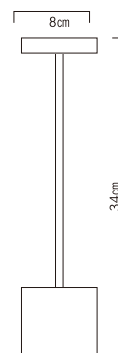

LUXC-WA11C2
ルクシオール (ゴールド)
¥80,000
design by HISLE



LUXC-WA31A2
ルクシオール (シルバー)
¥80,000
design by HISLE



LUXC-WA21A2
ルクシオール (シルバー)
¥80,000
design by HISLE



LUXC-WA11A2
ルクシオール (シルバー)
¥80,000
design by HISLE



LUXC-WA31N2
ルクシオール (ブラック)
¥80,000
design by HISLE



LUXC-WA21N2
ルクシオール (ブラック)
¥80,000
design by HISLE



LUXC-WA11N2
ルクシオール (ブラック)
¥80,000
design by HISLE

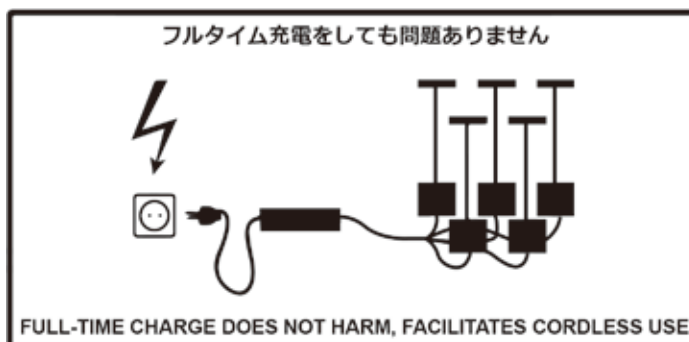
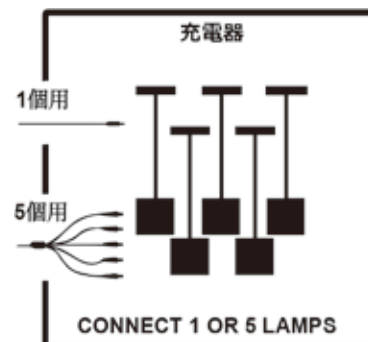

LUXCIOLE ©

Made in France

フランスでデザイン・製造しています。
French design and manufacturing

テーブルライト
コードレス充電式

素材：アルミニウム
高さ：ミニ 18cm, ミディアム 26cm, トール 34cm
直径：8cm
重量：600g

センサースイッチ：
明るさは4段階に調整可能です

電圧：12V DC
充電器 1個用 1A/5個用 5A

取り扱い可能な電池：リチウムイオン 2600mAh/7.4V 

寿命：1000回充電

LED：3.1W/330mA/9.6V
測光：2600° Kelvin/CRI97/Flux215Lumens

認証：CE IP31 (防水)





Diva
&
sumisura®
Made in Italy

※全てハンドメイドの為、商品ごとに誤差があります。





AZIONI.1A
 アート (ホワイト)
 ¥5,500
 26.0×8.0
 design by ROYALE



AZIONI.1B
 アート (グレー)
 ¥6,500
 26.0×8.0
 design by ROYALE



AZIONI.1C
 アート (ブラック)
 ¥6,500
 26.0×8.0
 design by ROYALE



AZIONI.1E
 アート (ブラウン)
 ¥6,500
 26.0×8.0
 design by ROYALE



ELEM.13
 コンクリート
 ¥4,000
 8.0×7.0×8.0
 design by ROYALE



ELEM.14
 コンクリート
 ¥4,000
 8.0×7.0×8.0
 design by ROYALE



ELEM.15
 コンクリート
 ¥8,000
 18.5×9.5×5.0
 design by ROYALE



ELEM.16
 コンクリート
 ¥8,000
 18.5×9.0×5.0
 design by ROYALE



ELEM.01
 エLEMENT
 ¥5,500
 13.0×3.0
 design by ROYALE



ELEM.02
 エLEMENT
 ¥3,800
 8.0×3.0
 design by ROYALE



ELEM.03
 エLEMENT
 ¥3,800
 8.0×2.5
 design by ROYALE



ELEM.04
 エLEMENT
 ¥3,800
 8.0×2.0
 design by ROYALE



ELEM.08
 エLEMENT
 ¥16,500
 22.0×5.5
 design by ROYALE



ミニプレート

AZIONI.7 11.0×15.0×4.5 ¥5,200
 design by ROYALE



ゴンドラ

AZIONI.8A 18.0×4.0 ¥6,500
 design by ROYALE





MAT.20
 プレート
 ¥8,000
 21.5×12.5
 design by ROYALE



MAT.18
 プレート
 ¥8,000
 21.0×12.5
 design by ROYALE



MAT.19
 プレート
 ¥20,000
 37.0×21.5
 design by ROYALE



MAT.17
 プレート
 ¥20,000
 37.0×21.5
 design by ROYALE



ELEM.17
 エレメント
 ¥7,200
 6.5×13.5
 design by ROYALE



ELEM.18
 エレメント
 ¥7,200
 4.0×13.5
 design by ROYALE



ELEM.05
 エレメント
 ¥3,800
 6.0×10.0
 design by ROYALE



ELEM.06
 エレメント
 ¥3,800
 6.0×7.0
 design by ROYALE



ELEM.07
 エレメント
 ¥3,800
 6.0×4.0
 design by ROYALE



AZIONI.4
 ウェーブ
 ¥7,600
 34.0×7.5
 design by ROYALE



AZIONI.5
 ウェーブ
 ¥6,500
 25.0×6.0
 design by ROYALE



AZIONI.6
 クエスト
 ¥12,000
 24.0×18.0
 design by ROYALE



フラットプレート

MAT.08	23.0×23.0	¥ 9,500
MAT.09	15.0×15.0	¥ 5,400

design by ROYALE



フラットプレート

MAT.12	26.0×14.0	¥ 6,700
MAT.13	16.0×11.0	¥ 4,200

design by ROYALE



ボウル

MAT.04	25.0×4.5	¥ 13,000
--------	----------	----------

design by ROYALE



ボウル

MAT.05	17.5×6.5	¥ 6,200
MAT.06	13.0×5.0	¥ 5,300

design by ROYALE

Divina



セミディーププレート

DIVA.05	30.5×2.0	¥ 16,300
DIVA.06	27.0×2.0	¥ 12,400
DIVA.07	15.0×2.0	¥ 4,600

design by ROYALE



ディーププレート

DIVA.03	28.0×4.5	¥ 16,300
---------	----------	----------

design by ROYALE



ディープボウル

DIVA.02	25.0×6.0	¥ 11,600
---------	----------	----------

design by ROYALE



ディープレート

DIVA.04 φ 29.0×3.0 ¥ 18,600

design by ROYALE



ボウル

DIVA.26 φ 30.0×4.5 ¥ 17,800

DIVA.28 φ 22.0×4.0 ¥ 7,700

design by ROYALE





フラットプレート

DIVA.13 φ27.0 ¥13,200

DIVA.14 φ21.0 ¥8,400

design by ROYALE



グルメボウル

DIVA.20 φ30.0×4.5 ¥17,800

DIVA.21 φ24.0×4.0 ¥12,400

DIVA.22 φ21.0×4.0 ¥7,700

design by ROYALE



ボウル

DIVA.23 φ29.0×3.0 ¥16,300

DIVA.24 φ25.0×3.0 ¥11,600

DIVA.25 φ21.0×3.0 ¥6,800

design by ROYALE



フラットプレート

DIVA.09	φ 27.0	¥ 13,200
DIVA.10	φ 21.0	¥ 8,400

design by ROYALE



ディーププレート

DIVA.01	φ 28.0×4.5	¥ 11,600
---------	------------	----------

design by ROYALE





Design for Chef
&
Made in Spain



0.9.1 / taffoni



V0225-0313 タフォニボウル
 ¥4,800 φ13.0 (50ml)
 design by PORDAMSA

V0225-0320 タフォニボウル
 ¥8,300 φ20.0 (φ15.0) (250ml)
 design by PORDAMSA

V0225-0324 タフォニボウル
 ¥10,800 φ24.0 (φ19.0) (400ml)
 design by PORDAMSA



V0225-0120 タフォニプレート
 ¥7,500 φ20.0
 design by PORDAMSA

V0225-0114 タフォニプレート
 ¥6,400 φ14.0
 design by PORDAMSA

V0225-0126 タフォニプレート
 ¥12,200 φ26.0
 design by PORDAMSA

V0225-0131 タフォニプレート
 ¥13,800 φ31.0
 design by PORDAMSA

0.9.5 / nuages



V0222-0334MAT ニュアージュボウル gloss/matte
¥10,400 φ19.0 (14.0) (330ml)
design by PORDAMSA

V0222-0332MAT ニュアージュボウル gloss/matte
¥9,000 φ17.0 (9.0) (110ml)
design by PORDAMSA



V0222-0333MAT ニュアージュプレート gloss/matte
¥11,500 φ22.0
design by PORDAMSA

V0222-0335MAT ニュアージュプレート gloss/matte
¥9,500 φ20.0 (125ml)
design by PORDAMSA

0.9.2 / atica



XGLAS-751 アティカプレート
 ¥14,300 26.0×20.0
 design by PORDAMSA

XGLAS-750 アティカプレート
 ¥14,000 28.0×25.0
 design by PORDAMSA



XGLAS-752 アティカボウル
 ¥10,600 17.0×15.0 (75ml)
 design by PORDAMSA

XGLAS-753 アティカボウル
 ¥13,800 22.0×19.0 (375ml)
 design by PORDAMSA

0.9.7 / barcelona



V0130-0330 バルセロナプレート gloss/matte
¥16,200 φ28.0 (125ml)
design by PORDAMSA

V0130-0317 バルセロナボウル gloss/matte
¥8,700 φ17.5×8.0 (350ml)
design by PORDAMSA



V0130-0411 バルセロナボウル gloss/matte
¥4,300 φ11.0(8.0)
design by PORDAMSA

V0130-0121 バルセロナプレート gloss/matte
¥7,200 φ21.0
design by PORDAMSA

0.9.3 / artic

V0120-0116 アーティックプレート matte
 ¥6,300 φ16.0
 design by PORDAMSA



V0120-0121 アーティックプレート matte
 ¥8,800 φ21.0
 design by PORDAMSA

V0120-0130 アーティックプレート matte
 ¥14,600 φ30.0
 design by PORDAMSA

0.9.6 / frost

XGLAS-0121 フロストプレート
 ¥8,500 φ21.0
 design by PORDAMSA



XGLAS-0118 フロストプレート
 ¥8,400 φ18.0
 design by PORDAMSA



Jean Neron coutellerie NERON

「ジャン・ネロン」カトラリーネロン社 Made in FRANCE

「ジャン・ネロン」は、創立者のジャンネロンにより、1957年にティエールというフランス中央部に位置する16世紀から500年以上の歴史をもつ刃物の村で創立されました。

Laguioleとはティエールの南に位置する村の名前です。「ライヨール」と発音し、それが商品名となっています。

オーベルニュ出身の人々がパリに作ったカフェでライヨールのナイフを使用していました。その後、パリの食文化の中で発展をとげ、パリジャンの発音である「ラギオール」に発音が変わり、定着していったと言われています。

尚、ライヨールで生産されていたナイフは、現在は生産地がティエールに変わっています。

※Laguioleは商標権を持たないため、中国製があります。



LAGUIOLE
J. Néron
Maitre Artisan

Noir (ノイア)



N10560	テーブルナイフ	25/10	¥8,700
N10561	テーブルフォーク	25/10	¥8,700
N10562	テーブルスプーン	25/10	¥8,700
N10563	カフェスプーン	25/10	¥8,000

Chocolat (チョコレート)



CH10560	テーブルナイフ	25/10	¥8,700
CH10561	テーブルフォーク	25/10	¥8,700
CH10562	テーブルスプーン	25/10	¥8,700
CH10563	カフェスプーン	25/10	¥8,000

Aubergine (オーベルジン)



A10560	テーブルナイフ	25/10	¥8,700
A10561	テーブルフォーク	25/10	¥8,700
A10562	テーブルスプーン	25/10	¥8,700
A10563	カフェスプーン	25/10	¥8,000

Corne Blonde (コロネ)



CO10560	テーブルナイフ	25/10	¥8,700
CO10561	テーブルフォーク	25/10	¥8,700
CO10562	テーブルスプーン	25/10	¥8,700
CO10563	カフェスプーン	25/10	¥8,000



LA FOURMI *fait bon profit*

La Fourmi「フルミ」シリーズ

ジャン・ネロンのオリジナル・ブランドのアリ（蟻）をトレードマークにしたフルミ。アリのように厳しく従順な職人の技は、ジャン・ネロンのデザイン・機能性を保証しています。



10500R
ステーキナイフ
¥4,800



10500I
ステーキナイフ
¥4,800



10500B
ステーキナイフ
¥4,800

LE THIERS® par Néron



フランス中央に位置するオーベルニュ地方にティエールの町があります。山と森と渓谷、冬にはマイナス20度になる厳しい自然の地です。豊かな土地が無いいため16世紀からこの地では川の水力を使ったナイフ作りがはじまり、「ティエール」と言われるフランスナンバー1のナイフ生産地となります。

500年にも渡る頑固な職人氣質と、一つの「モノ」へとこだわる静かな情熱を秘めたThiernois(ティエール人)のハンドメイド・ナイフのシリーズです。

T0114	テーブルナイフ (オリーブ)	¥11,500
T0214	テーブルフォーク (オリーブ)	¥11,500
T0314	テーブルスプーン (オリーブ)	¥11,500
T0414	カフェスプーン (オリーブ)	¥8,700





ECO TRAYS
&
DISHWASHER-SAFE





環境への取り組み

このEarth Trayは、再生可能な素材を90%使用した高品質のトレーです。

その70%がFSC機関が認証した木材と20%の天然樹脂からできています。

又、World Expo in Milan 2015にて、このEarth Trayが採用されました。

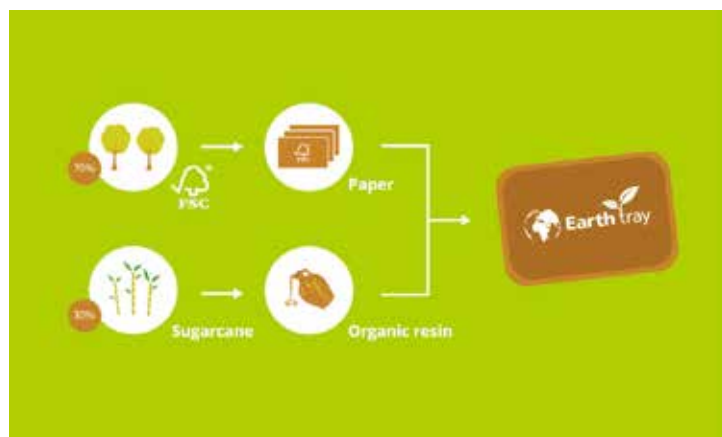

✓ 90% Ecological

✓ Dish washer safe ※

✓ Contemporary Ergonomic design

※ ・耐熱温度：-10℃~100℃

・下洗いは、柔らかいスポンジで汚れを取り除いて下さい。

・洗浄後の乾燥時は、交互に重ねて下さい。

・洗浄時、洗剤濃度は指定の濃度で行って下さい。

・エッジ部分の衝撃にお気を付け下さい。



Personarized Design

効果的なコミュニケーションツールとして、ユニークなトレーを作りませんか？

■イラストやロゴ、画像をデザインに落とし込むことができます。



R064076
アーस्टレイ (ライトウッド)
¥3,800 46.0×36.0

R064076N
アーस्टレイ (ライトウッド) ノンスリップ
¥5,700 46.0×36.0
design by roltex



R063076
アーस्टレイ (ライトウッド)
¥3,600 43.0×33.0

R063076N
アーस्टレイ (ライトウッド) ノンスリップ
¥5,200 43.0×33.0
design by roltex



R064077
アーस्टレイ (ダークウッド)
¥3,800 46.0×36.0

R064077N
アーस्टレイ (ダークウッド) ノンスリップ
¥5,700 46.0×36.0
design by roltex



R063077
アーस्टレイ (ダークウッド)
¥3,600 43.0×33.0

R063077N
アーस्टレイ (ダークウッド) ノンスリップ
¥5,200 43.0×33.0
design by roltex



R064078
アーस्टレイ (グレイウッド)
¥3,800 46.0×36.0

R064078N
アーस्टレイ (グレイウッド) ノンスリップ
¥5,700 46.0×36.0
design by roltex



R063078
アーस्टレイ (グレイウッド)
¥3,600 43.0×33.0

R063078N
アーस्टレイ (グレイウッド) ノンスリップ
¥5,200 43.0×33.0
design by roltex



R064110
アーस्टレイ (ビンテージ)
¥3,800 46.0×36.0

R064110N
アーस्टレイ (ビンテージ) ノンスリップ
¥5,700 46.0×36.0
design by roltex



R063110
アーस्टレイ (ビンテージ)
¥3,600 43.0×33.0

R063110N
アーस्टレイ (ビンテージ) ノンスリップ
¥5,200 43.0×33.0
design by roltex



R064114
アーस्टレイ (コンクリート)
¥3,800 46.0×36.0

R064114N
アーस्टレイ (コンクリート) ノンスリップ
¥5,700 46.0×36.0
design by roltex



R063114
アーस्टレイ (コンクリート)
¥3,800 43.0×33.0

R063114N
アーस्टレイ (コンクリート) ノンスリップ
¥5,200 43.0×33.0
design by roltex



R065076
アーस्टレイ (ライトウッド)
¥2,700 43.0×23.0

R065076N
アーस्टレイ (ライトウッド) ノンスリップ
¥3,800 43.0×23.0
design by roltex



R091076
アーस्टレイミニ (ライトウッド)
¥2,000 32.0×21.0

R091076N
アーस्टレイミニ (ライトウッド) ノンスリップ
¥2,800 32.0×21.0
design by roltex



R065077
アーस्टレイ (ダークウッド)
¥2,700 43.0×23.0

R065077N
アーस्टレイ (ダークウッド) ノンスリップ
¥3,800 43.0×23.0
design by roltex



R091077
アーस्टレイミニ (ブラック)
¥2,000 32.0×21.0

R091077N
アーस्टレイミニ (ブラック) ノンスリップ
¥2,800 32.0×21.0
design by roltex



R065078
アーस्टレイ (グレイウッド)
¥2,700 43.0×23.0

R065078N
アーस्टレイ (グレイウッド) ノンスリップ
¥3,800 43.0×23.0
design by roltex



R091078
アーस्टレイミニ (グレイウッド)
¥2,000 32.0×21.0

R091078N
アーस्टレイミニ (グレイウッド) ノンスリップ
¥2,800 32.0×21.0
design by roltex



R065110
アーस्टレイ (ビンテージ)
¥2,700 43.0×23.0

R065110N
アーस्टレイ (ビンテージ) ノンスリップ
¥3,800 43.0×23.0
design by roltex



R091110
アーस्टレイミニ (ビンテージ)
¥2,000 32.0×21.0

R091110N
アーस्टレイミニ (ビンテージ) ノンスリップ
¥2,800 32.0×21.0
design by roltex



R065114
アーस्टレイ (コンクリート)
¥2,700 43.0×23.0

R065114N
アーस्टレイ (コンクリート) ノンスリップ
¥3,800 43.0×23.0
design by roltex



R091114
アーस्टレイミニ (コンクリート)
¥2,000 32.0×21.0

R091114N
アーस्टレイミニ (コンクリート) ノンスリップ
¥2,800 32.0×21.0
design by roltex



Puro



R511080
Puro ラウンドトレイ (ブラウン)
¥4,000
φ36.0
design by roltex



R511111
Puro ラウンドトレイ (オーク)
¥4,000
φ36.0
design by roltex



R511110
Puro ラウンドトレイ (ピンテージ)
¥4,000
φ36.0
design by roltex



R510080
Puro ラウンドトレイ (ブラウン)
¥7,000
φ45.0
design by roltex



R510111
Puro ラウンドトレイ (オーク)
¥7,000
φ45.0
design by roltex



R510110
Puro ラウンドトレイ (ピンテージ)
¥7,000
φ45.0
design by roltex

S-Plank 素材：ポリエステル 洗浄機対応



SPL084111
プラッター (オーク)
¥9,000 40.0×20.0×0.5
design by roltex



SPL084112
プラッター (スレート)
¥9,000 40.0×20.0×0.5
design by roltex



SPL084113
プラッター (ホワイต์マーブル)
¥9,000 40.0×20.0×0.5
design by roltex





SPL076111
 トラッター (オーク)
 ¥11,000 φ40.0×0.5
 design by roltex



SPL076112
 トラッター (スレート)
 ¥11,000 φ40.0×0.5
 design by roltex



SPL076113
 トラッター (ホワイトマーブル)
 ¥11,000 φ40.0×0.5
 design by roltex



SPL072111
 トラッター (オーク)
 ¥8,000 40.0×30.0×0.5
 design by roltex



SPL072112
 トラッター (スレート)
 ¥8,000 40.0×30.0×0.5
 design by roltex



SPL072113
 トラッター (ホワイトマーブル)
 ¥8,000 40.0×30.0×0.5
 design by roltex



SPL079111
 トラッター (オーク)
 ¥12,000 53.0×32.5×0.5
 design by roltex



SPL079112
 トラッター (スレート)
 ¥12,000 53.0×32.5×0.5
 design by roltex



SPL079113
 トラッター (ホワイトマーブル)
 ¥12,000 53.0×32.5×0.5
 design by roltex



SPL070111
 トラッター (オーク)
 ¥12,000 60.0×40.0×0.5
 design by roltex

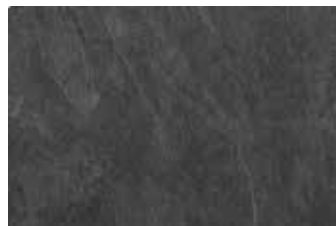

SPL070112
 トラッター (スレート)
 ¥12,000 60.0×40.0×0.5
 design by roltex



SPL070113
 トラッター (ホワイトマーブル)
 ¥12,000 60.0×40.0×0.5
 design by roltex



MENU BOOK



基本仕様



サテン仕上げ



ミラー仕上げ



ウッド仕上げ



洗濯可能



環境に優しい



特許取得



[1シート(2ポケット)×1]
[1シート(2ポケット)×2]

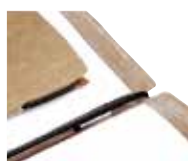

[バンドストッパー]

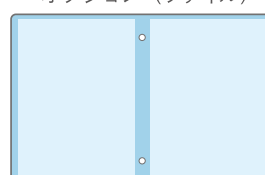

オプション (ファイル)
[1シート(2ポケット)×10入り]

カスタムロゴ



サテン仕上げ



サテンオリジナルロゴ



ミラー仕上げ



ミラーオリジナルロゴ



ウッド仕上げ



ウッドオリジナルロゴ

m e n u
custom

※すべてのシリーズに対応しています。
※1枚から製作可能です。



m e n u
custom

ファイル：1シート（2ポケット）入り

素材：セルロースファイバー



COA437M
 ロック (A4)
 ¥5,000 21.0×29.7
 design by DAG



COA433M
 ディナー (A4)
 ¥5,000 21.0×29.7
 design by DAG



COA432M
 サイン (A4)
 ¥5,000 21.0×29.7
 design by DAG



CO4R37M
 ロック (4RE)
 ¥3,500 15.3×29.7
 design by DAG



CO4R33M
 ディナー (4RE)
 ¥3,500 15.3×29.7
 design by DAG



CO4R32M
 サイン (4RE)
 ¥3,500 15.3×29.7
 design by DAG



COA43SM
アートストリート (A4)
¥5,000 21.0×29.7
design by DAG



COA431M
アンモナイト (A4)
¥5,000 21.0×29.7
design by DAG



COA43PM
シーズン (A4)
¥5,000 21.0×29.7
design by DAG



CO4R3SM
アートストリート (4RE)
¥3,500 15.3×29.7
design by DAG



CO4R31M
アンモナイト (4RE)
¥3,500 15.3×29.7
design by DAG



CO4R3PM
シーズン (4RE)
¥3,500 15.3×29.7
design by DAG



COA43MM
マイオリカ (A4)
¥5,000 21.0×29.7
design by DAG



COA43HM
トロピカル (A4)
¥5,000 21.0×29.7
design by DAG



COA43TM
タトゥー (A4)
¥5,000 21.0×29.7
design by DAG



CO4R3MM
マイオリカ (4RE)
¥3,500 15.3×29.7
design by DAG



CO4R3HM
トロピカル (4RE)
¥3,500 15.3×29.7
design by DAG



CO4R3TM
タトゥー (4RE)
¥3,500 15.3×29.7
design by DAG

SUGHERO 1.4/2.5



ファイル：1シート(2ポケット)×2

素材：コルク



SUA46NM
ナチュラル (A4)
¥10,000 21.0×29.7
design by DAG



SU4R6NM
ナチュラル (4RE)
¥8,000 15.3×29.7
design by DAG



SUCL6NM
ナチュラル (CLUB)
¥7,000 10.5×29.7
design by DAG



SU4A6NM
ナチュラル (A4 横)
¥11,000 29.7×21.0
design by DAG



SUA46WM
ホワイトコルク (A4)
¥15,500 21.0×29.7
design by DAG



SU4R6WM
ホワイトコルク (4RE)
¥14,500 15.3×29.7
design by DAG



SUCL6WM
ホワイトコルク (CLUB)
¥12,500 10.5×29.7
design by DAG



SU4A6WM
ホワイトコルク (A4 横)
¥16,500 29.7×21.0
design by DAG



SUA46ZM
ブラウンコルク (A4)
¥15,500 21.0×29.7
design by DAG



SU4R6ZM
ブラウンコルク (4RE)
¥14,500 15.3×29.7
design by DAG



SUCL6ZM
ブラウンコルク (CLUB)
¥12,500 10.5×29.7
design by DAG



SU4A6ZM
ブラウンコルク (A4 横)
¥16,500 29.7×21.0
design by DAG



SUA46XM
ブラックコルク (A4)
¥15,500 21.0×29.7
design by DAG



SU4R6XM
ブラックコルク (4RE)
¥14,500 15.3×29.7
design by DAG



SUCL6XM
ブラックコルク (CLUB)
¥12,500 10.5×29.7
design by DAG



SU4A6XM
ブラックコルク (A4 横)
¥16,500 29.7×21.0
design by DAG

FASHION



ファイル：1シート(2ポケット)×2

素材：革



FCA46YS
ホワイトオーストリッチ (A4)
¥9,700 21.0×29.7
design by DAG



FC4R6YS
ホワイトオーストリッチ (4RE)
¥7,700 15.3×29.7
design by DAG



FCCL6YS
ホワイトオーストリッチ (CLUB)
¥7,000 10.5×29.7
design by DAG



FC4A6YS
ホワイトオーストリッチ (A4 横)
¥10,500 29.7×21.0
design by DAG



FCA46XS
ブラックオーストリッチ (A4)
¥9,700 21.0×29.7
design by DAG



FC4R6XS
ブラックオーストリッチ (4RE)
¥7,700 15.3×29.7
design by DAG



FCCL6XS
ブラックオーストリッチ (CLUB)
¥7,000 10.5×29.7
design by DAG



FC4A6XS
ブラックオーストリッチ (A4 横)
¥10,500 29.7×21.0
design by DAG



FCA46AS
オレンジ (A4)
¥9,700 21.0×29.7
design by DAG



FC4R6AS
オレンジ (4RE)
¥7,700 15.3×29.7
design by DAG



FCCL6AS
オレンジ (CLUB)
¥7,000 10.5×29.7
design by DAG



FC4A6AS
オレンジ (A4 横)
¥10,500 29.7×21.0
design by DAG



FCA46OS
ボルドー (A4)
¥9,700 21.0×29.7
design by DAG



FC4R6OS
ボルドー (4RE)
¥7,700 15.3×29.7
design by DAG



FCCL6OS
ボルドー (CLUB)
¥7,000 10.5×29.7
design by DAG



FC4A6OS
ボルドー (A4 横)
¥10,500 29.7×21.0
design by DAG

ファイル：1シート(2ポケット)×2



FCA46RS
ブラック (A4)
¥9,700 21.0×29.7
design by DAG



FC4R6RS
ブラック (4RE)
¥7,700 15.3×29.7
design by DAG



FCCL6RS
ブラック (CLUB)
¥7,000 10.5×29.7
design by DAG



FC4A6RS
ブラック (A4 横)
¥10,500 29.7×21.0
design by DAG



FCA46GS
グレー (A4)
¥9,700 21.0×29.7
design by DAG



FC4R6GS
グレー (4RE)
¥7,700 15.3×29.7
design by DAG



FCCL6GS
グレー (CLUB)
¥7,000 10.5×29.7
design by DAG



FC4A6GS
グレー (A4 横)
¥10,500 29.7×21.0
design by DAG



FCA46BS
ブルー (A4)
¥9,700 21.0×29.7
design by DAG



FC4R6BS
ブルー (4RE)
¥7,700 15.3×29.7
design by DAG



FCCL6BS
ブルー (CLUB)
¥7,000 10.5×29.7
design by DAG



FC4A6BS
ブルー (A4 横)
¥10,500 29.7×21.0
design by DAG

ファイル：1シート(2ポケット)×2



FCA46ZS
ブラウンクロコ (A4)
¥9,700 21.0×29.7
design by DAG



FC4R6ZS
ブラウンクロコ (4RE)
¥7,700 15.3×29.7
design by DAG



FCCL6ZS
ブラウンクロコ (CLUB)
¥7,000 10.5×29.7
design by DAG



FC4A6ZS
ブラウンクロコ (A4 横)
¥10,500 29.7×21.0
design by DAG



FCA46KS
ブラッククロコ (A4)
¥9,700 21.0×29.7
design by DAG



FC4R6KS
ブラッククロコ (4RE)
¥7,700 15.3×29.7
design by DAG



FCCL6KS
ブラッククロコ (CLUB)
¥7,000 10.5×29.7
design by DAG



FC4A6KS
ブラッククロコ (A4 横)
¥10,500 29.7×21.0
design by DAG



FCA46QS
ブラウン (A4)
¥9,700 21.0×29.7
design by DAG



FC4R6QS
ブラウン (4RE)
¥7,700 15.3×29.7
design by DAG



FCCL6QS
ブラウン (CLUB)
¥7,000 10.5×29.7
design by DAG



FC4A6QS
ブラウン (A4 横)
¥10,500 29.7×21.0
design by DAG



FCA46WS
ホワイトクロコ (A4)
¥9,700 21.0×29.7
design by DAG



FC4R6WS
ホワイトクロコ (4RE)
¥7,700 15.3×29.7
design by DAG



FCCL6WS
ホワイトクロコ (CLUB)
¥7,000 10.5×29.7
design by DAG



FC4A6WS
ホワイトクロコ (A4 横)
¥10,500 29.7×21.0
design by DAG

JUTE



ファイル：1シート(2ポケット)×2

素材：PVC



MMA46CS
スカイブルー (A4)
¥5,800 21.0×29.7
design by DAG



MM4R6CS
スカイブルー (4RE)
¥5,000 15.3×29.7
design by DAG



MM4A6CS
スカイブルー (A4 横)
¥6,000 29.7×21.0
design by DAG



MMA46JS
ジーンズ (A4)
¥5,800 21.0×29.7
design by DAG



MM4R6JS
ジーンズ (4RE)
¥5,000 15.3×29.7
design by DAG



MM4A6JS
ジーンズ (A4 横)
¥6,000 29.7×21.0
design by DAG



MMA46QS
ピコロール (A4)
¥5,800 21.0×29.7
design by DAG



MM4R6QS
ピコロール (4RE)
¥5,000 15.3×29.7
design by DAG



MM4A6QS
ピコロール (A4 横)
¥6,000 29.7×21.0
design by DAG



MMA46XS
ブラック (A4)
¥5,800 21.0×29.7
design by DAG



MM4R6XS
ブラック (4RE)
¥5,000 15.3×29.7
design by DAG



MM4A6XS
ブラック (A4 横)
¥6,000 29.7×21.0
design by DAG



MMA46VS
グリーン (A4)
¥5,800 21.0×29.7
design by DAG



MM4R6VS
グリーン (4RE)
¥5,000 15.3×29.7
design by DAG



MM4A6VS
グリーン (A4 横)
¥6,000 29.7×21.0
design by DAG



MMA46ZS
ブラウン (A4)
¥5,800 21.0×29.7
design by DAG



MM4R6ZS
ブラウン (4RE)
¥5,000 15.3×29.7
design by DAG



MM4A6ZS
ブラウン (A4 横)
¥6,000 29.7×21.0
design by DAG

VINTAGE



ファイル：1シート(2ポケット)×2

素材：セルロースファイバー



VIA46NS
ビンテージ (A4)
¥9,700 21.0×29.7
design by DAG



VI4R6NS
ビンテージ (4RE)
¥7,700 15.3×29.7
design by DAG



V1CL6NS
ビンテージ (CLUB)
¥7,000 10.5×29.7
design by DAG



VI4A6NS
ビンテージ (A4 横)
¥10,500 29.7×21.0
design by DAG





BUFFET SYSTEM
&
ORIGINAL DESIGN



“Skyline” -Manhattan-Feeling on the buffet!

The original designed by ZIEHER since 2009!



2177.58
 ブッフェスタンドスカイライン
 ¥120,000
 32.0×32.0×58.5
 design by ZIEHER



2177.34
 ブッフェスタンドスカイライン
 ¥68,000
 25.0×25.0×34.5
 design by ZIEHER



2177.22
 ブッフェスタンドスカイライン
 ¥52,000
 25.0×25.0×22.5
 design by ZIEHER



2177.10
 ブッフェスタンドスカイライン
 ¥44,000
 25.0×25.0×10.5
 design by ZIEHER





8300.58
ブッフェスタンドスカイライン
(ブラック)
¥156,000 32.0×32.0×58.5
design by ZIEHER
※マットブラックパウダーコーティング



8300.34
ブッフェスタンドスカイライン
(ブラック)
¥84,000 25.0×25.0×34.5
design by ZIEHER
※マットブラックパウダーコーティング



8300.22
ブッフェスタンドスカイライン
(ブラック)
¥62,000 25.0×25.0×22.5
design by ZIEHER
※マットブラックパウダーコーティング



8300.10
ブッフェスタンドスカイライン
(ブラック)
¥45,000 25.0×25.0×10.5
design by ZIEHER
※マットブラックパウダーコーティング

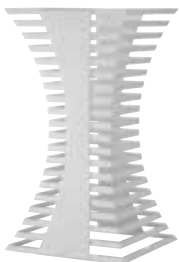

8305.58
ブッフェスタンドスカイライン
(ホワイト)
¥156,000 32.0×32.0×58.5
design by ZIEHER
※ホワイトパウダーコーティング

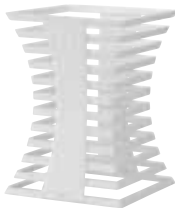

8305.34
ブッフェスタンドスカイライン
(ホワイト)
¥84,000 25.0×25.0×34.5
design by ZIEHER
※ホワイトパウダーコーティング

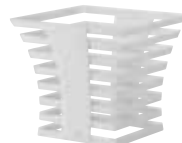

8305.22
ブッフェスタンドスカイライン
(ホワイト)
¥62,000 25.0×25.0×22.5
design by ZIEHER
※ホワイトパウダーコーティング



8305.10
ブッフェスタンドスカイライン
(ホワイト)
¥45,000 25.0×25.0×10.5
design by ZIEHER
※ホワイトパウダーコーティング



8232.24
 ブッフェディスプレイ (テクスチャー)
 ¥24,000
 24.0×24.0×10.5
 design by ZIEHER



8232.30
 ブッフェディスプレイ (テクスチャー)
 ¥28,000
 30.0×30.0×10.5
 design by ZIEHER



裏面



8150 LED (充電式バッテリー内蔵)
 ¥38,500 φ9.5×3.0
 design by ZIEHER



8151 LED リモートコントローラー
 ¥10,000 8.5×5.2×2.8
 design by ZIEHER



8152 LED 充電器
 ¥9,000 φ13.0×2.0
 design by ZIEHER



"Squareline"



8081.25
スクエアライン S
¥68,000
24.0×24.0×25.5
design by ZIEHER



8082.25
スクエアライン B
¥72,000
24.0×24.0×25.5
design by ZIEHER



8084.25
スクエアライン W
¥72,000
24.0×24.0×25.5
design by ZIEHER

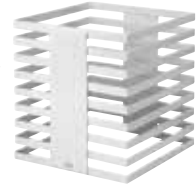

8081.13 スクエアライン S
¥43,000 24.0×24.0×13.5
design by ZIEHER



8082.13 スクエアライン B
¥45,000 24.0×24.0×13.5
design by ZIEHER



8084.13 スクエアライン W
¥45,000 24.0×24.0×13.5
design by ZIEHER



※マットブラックパウダーコーティング

※ホワイトパウダーコーティング

5026.01 ガラスステップ (クリア)
¥13,000 29.0×34.0×12.0
design by ZIEHER



5026.02 ガラスステップ (クリア)
¥35,000 50.0×42.0×24.0
design by ZIEHER



5026.03 ガラスステップ (黒)
¥18,000 29.0×34.0×12.0
design by ZIEHER



5026.04 ガラスステップ (黒)
¥43,000 50.0×42.0×24.0
design by ZIEHER





8083.01
 アクリルコネクター
 ¥22,000
 27.0×27.0×3.5
 design by ZIEHER



8083.02
 アクリルコネクター
 ¥28,000
 27.0×27.0×3.5
 design by ZIEHER



4736
 木製コネクター
 ¥54,000
 27.0×27.0×7.0
 design by ZIEHER



“Konkret!”



buffetディスプレイ Konkret

8210.04D	12.0×12.0×4.0	¥ 7,000
8210.08D	12.0×12.0×8.0	¥ 9,000
8210.12D	12.0×12.0×12.0	¥ 11,000
8210.16D	12.0×12.0×16.0	¥ 13,000
8210.20D	12.0×12.0×20.0	¥ 16,000

design by ZIEHER



8200.12D
buffetスタンド
Konkret
¥33,000
24.0×24.0×12.0
design by ZIEHER

8200.24D
buffetスタンド
Konkret
¥50,000
24.0×24.0×24.0
design by ZIEHER

8200.36D
buffetスタンド
Konkret
¥80,000
24.0×24.0×36.0
design by ZIEHER



buffetディスプレイ Konkret

8210.04L	12.0×12.0×4.0	¥ 7,000
8210.08L	12.0×12.0×8.0	¥ 9,000
8210.12L	12.0×12.0×12.0	¥ 11,000
8210.16L	12.0×12.0×16.0	¥ 13,000
8210.20L	12.0×12.0×20.0	¥ 16,000

design by ZIEHER



8200.12L
buffetスタンド
Konkret
¥33,000
24.0×24.0×12.0
design by ZIEHER

8200.24L
buffetスタンド
Konkret
¥50,000
24.0×24.0×24.0
design by ZIEHER

8200.36L
buffetスタンド
Konkret
¥80,000
24.0×24.0×36.0
design by ZIEHER

“Basic”



buffeスタンドベーシック

8080.04	φ7.0×4.0	¥ 12,000
8080.08	φ7.0×8.0	¥ 13,000
8080.16	φ7.0×16.0	¥ 15,000
8080.24	φ7.0×24.0	¥ 19,000

design by ZIEHER





NATURAL RISER



Made from
ネパールで1つ1つ手作業にて金属材料や天然素材を入れております。



Material
金属材料の特殊調合されているコ.ポリエステルで製作されています。
キズがつきにくい素材です。

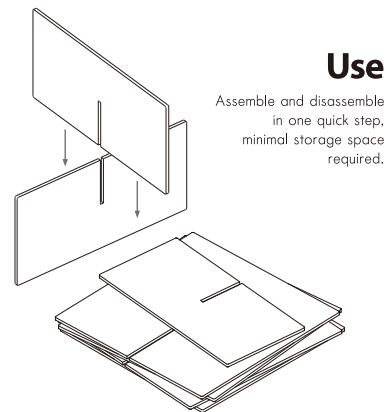

米国LEED認証



英国BREEAM認証

樹脂には40%のリサイクル素材が使われておりエコによる認定もしております。





TAV038078 オーガニックライザー (グラス)

¥40,000 23.5×23.5×12.5
design by la tavola



TAV038079 オーガニックライザー (グラス)

¥65,000 23.5×23.5×25.0
design by la tavola



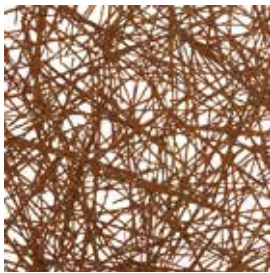

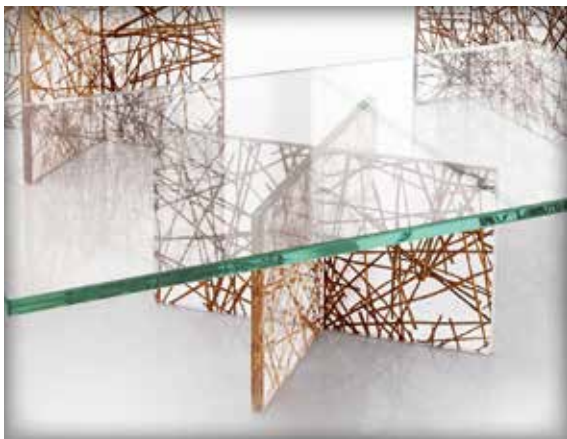

RISERS		HARDENED GLASS TOPS	
2x		1x	
	2x	80 x 25 cm 31,50" x 9,84"	1x
			90 x 30 cm 35,43" x 11,81"
LOW TAV038078	MEDIUM TAV038079	RECTANGULAR TRANSPARENT TAV900104	RECTANGULAR TRANSPARENT TAV900102



TAV038074 オーガニックライザー (ネスト)
¥42,000 23.5×23.5×12.5
 design by la tavola



TAV038075 オーガニックライザー (ネスト)
¥69,000 23.5×23.5×25.0
 design by la tavola

RISERS			HARDENED GLASS TOPS		
1x 	2x 	1x 	1x  53 x 32.5 cm 20.87" x 12.80"	1x  50 x 50 cm 19.69" x 19.69"	1x  φ50cm φ19.69"
LOW TAV038074	MEDIUM ASYMMETRIC TAV038077	HIGH TAV038076	RECTANGULAR TRANSPARENT TAV900101	SQUARE TRANSPARENT TAV900103	ROUND TRANSPARENT TAV900201









TAV038082 オーガニックライザー (スプラウト)

¥52,000 23.5×23.5×12.5
design by la tavola



TAV038083 オーガニックライザー (スプラウト)

¥85,000 23.5×23.5×25.0
design by la tavola

RISERS			HARDENED GLASS TOPS		
2x 	2x 	1x 	1x  80 x 25 cm 31.50" x 9.84"	1x  90 x 30 cm 35.43" x 11.81"	1x  φ 50cm φ 19.69"
LOW TAV038082	MEDIUM ASYMMETRIC TAV038085	HIGH TAV038084	RECTANGULAR TRANSPARENT TAV900104	RECTANGULAR TRANSPARENT TAV900102	ROUND TRANSPARENT TAV900201



TAV038086
 オーガニックライザー (ブラックブランチ)
 ¥42,000 23.5×23.5×12.5
 design by la tavola



TAV038087
 オーガニックライザー (ブラックブランチ)
 ¥69,000 23.5×23.5×25.0
 design by la tavola

RISERS			HARDENED GLASS TOPS						
1x		1x		1x		1x		1x	
					57 x 36.5 cm 22.44" x 14.37"		50 x 50 cm 19.69" x 19.69"		φ50cm φ 19.69"
LOW TAV0380786		MEDIUM ASYMMETRIC TAV038089		HIGH TAV038088		RECTANGULAR BLACK TAV900403	SQUARE BLACK TAV900405		ROUND BLACK TAV900406



TAV038106 オーガニックライザー (サーチュ)

¥42,000 23.5×23.5×12.5









design by la tavola



TAV038107 オーガニックライザー (サーチュ)

¥69,000 23.5×23.5×25.0

design by la tavola



RISERS				HARDENED GLASS TOPS			
2x 	2x 	2x 	2x 	1x  53 x 32.5 cm 20.87" x 12.80"	2x  80 x 25 cm 31.50" x 9.84"	1x  50 x 50 cm 19.69" x 19.69"	1x  φ50cm φ19.69"
LOW TAV038106	MEDIUM TAV038107	MEDIUM ASYMMETRIS TAV038109	HIGH TAV038108	RECTANGULAR TRANSPARENT TAV900101	RECTANGULAR TRANSPARENT TAV900104	SQUARE TRANSPARENT TAV900103	ROUND TRANSPARENT TAV900201



TAV038090 オーガニックライザー (リーフ)
¥45,000 23.5×23.5×12.5
 design by la tavola



TAV038091 オーガニックライザー (リーフ)
¥74,000 23.5×23.5×25.0
 design by la tavola

RISERS		HARDENED GLASS TOPS
2x 	2x 	2x  90 x 30 cm 35.43" x 11.81"
MEDIUM TAV038091	HIGH TAV038092	RECTANGULAR SMOKED TAV9001028



2206.50
ステンレスボウルフラット
¥140,000 50.0×40.0×6.5
design by ZIEHER

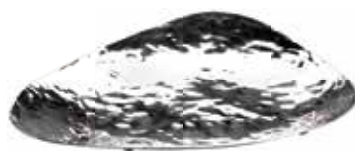

2206.60
ステンレスボウルフラット
¥170,000 60.0×46.0×7.5
design by ZIEHER





LED LIGHT
&
REMOTE CONTROL





8120.01
 アクリル製ベース
 ¥19,000
 φ15.0×12.0
 design by ZIEHER

8120.02
 アクリル製ベース
 ¥25,000
 φ15.0×24.0
 design by ZIEHER

8120.03
 アクリル製ベース
 ¥32,000
 φ15.0×36.0
 design by ZIEHER

8011.12
 プッフェスタンド
 アンティーク
 ¥10,000
 φ12.5×12.0
 design by ZIEHER

8011.24
 プッフェスタンド
 アンティーク
 ¥16,000
 φ12.5×24.0
 design by ZIEHER

8011.36
 プッフェスタンド
 アンティーク
 ¥18,000
 φ12.5×36.0
 design by ZIEHER



8150 LED (充電式バッテリー内蔵)
 ¥38,500 φ9.5×3.0
 design by ZIEHER



8151 LED リモートコントローラー
 ¥10,000 8.5×5.2×2.8
 design by ZIEHER



8152 LED 充電器
 ¥9,000 φ13.0×2.0
 design by ZIEHER



- ◎色は7色に設定できます。
- ◎色は自動でグラデーションで変わります。(固定色も可能)
- ◎LED リモートコントローラーを使用する事で、同時に 20 個までの LED を遠隔操作出来ます。
- ◎明るさによって持続時間が変わります。(100%→5~6 時間) (70%→10~12 時間) (50%→18~20 時間)
- ◎充電は専用の LED 充電器で行います。
- ◎防水加工の為、水の中でも使えます。



"Classy"



buffetディスプレイ

8230.08	38.0×38.0×8.0	¥ 65,000
8230.16	38.0×38.0×16.0	¥ 90,000
8230.24	38.0×38.0×24.0	¥ 120,000

design by ZIEHER

※LED は別売となっております。



8150
LED (充電式バッテリー内蔵)
¥38,500 φ9.5×3.0
design by ZIEHER



8152
LED 充電器
¥9,000 φ13.0×2.0
design by ZIEHER



8151
LED リモートコントローラー
¥10,000 8.5×5.2×2.8
design by ZIEHER



2178.23
 ブッフェスタンドスカイライン 大
 ¥105,000 40.0×40.0×23.5
 design by ZIEHER



8202
 ワインクーラー 大
 ¥100,000 37.0×37.0×22.0
 design by ZIEHER



8203.01
 デカンタ入れ枠
 ¥13,100 31.4×31.4/φ5.8
 design by ZIEHER



2177.22
 ブッフェスタンドスカイライン
 ¥52,000 25.0×25.0×22.5
 design by ZIEHER



8201
 ワインクーラー
 ¥50,000 22.0×22.0×22.0
 design by ZIEHER





洗浄機対応

ラミネートプレート インダストリー

8007.01	50.0×50.0×0.8	¥ 21,000
8007.02	50.0×42.0×0.8	¥ 20,000
8007.04	42.0×42.0×0.8	¥ 18,000
8007.06	34.0×34.0×0.8	¥ 14,000
8007.08	80.0×21.0×0.8	¥ 19,000
8007.11	53.0×32.5×0.8	¥ 19,000
8007.13	95.4×39.0×0.8	¥ 35,000

design by ZIEHER



洗浄機対応

ラミネートプレート シック

8001.01	50.0×50.0×0.8	¥ 21,000
8001.02	50.0×42.0×0.8	¥ 20,000
8001.04	42.0×42.0×0.8	¥ 18,000
8001.06	34.0×34.0×0.8	¥ 14,000
8001.08	80.0×21.0×0.8	¥ 19,000
8001.11	53.0×32.5×0.8	¥ 19,000
8001.13	95.4×39.0×0.8	¥ 35,000

design by ZIEHER

“Buffet platters made of glass”



ラミネートプレート（グレー） 洗浄機対応

8006.01	50.0×50.0×0.8	¥ 35,000
8006.02	50.0×42.0×0.8	¥ 32,000
8006.04	42.0×42.0×0.8	¥ 30,000
8006.06	34.0×34.0×0.8	¥ 23,000
8006.11	53.0×32.5×0.8	¥ 29,000
8006.13	95.4×39.0×0.8	¥ 46,000

design by ZIEHER

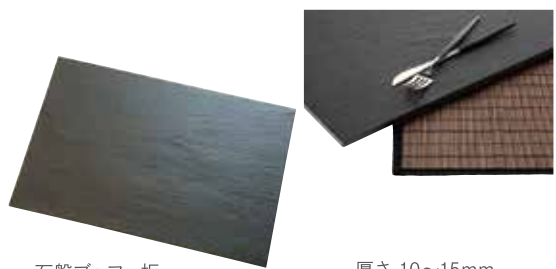

石盤ブッフェ板

厚さ 10~15mm

8005.01	50.0×50.0	¥ 39,000
8005.02	50.0×42.0	¥ 38,000
8005.04	42.0×42.0	¥ 32,000
8005.05	42.0×34.0	¥ 30,000
8005.07	60.0×40.0	¥ 35,000

design by ZIEHER



クリアアクリル

C351.00	34.0×34.0×0.8	¥ 4,100
C351.01	50.0×50.0×0.8	¥ 8,500
C351.02	42.0×42.0×0.8	¥ 5,200
C351.03	60.0×40.0×0.8	¥ 6,500
C351.04	80.0×40.0×0.8	¥ 9,000
C351.05	80.0×20.0×0.8	¥ 5,000
C351.06	75.0×50.0×0.8	¥ 13,100

design by ZIEHER



フロストアクリル

FC351.00	34.0×34.0×0.8	¥ 4,900
FC351.01	50.0×50.0×0.8	¥ 10,800
FC351.02	42.0×42.0×0.8	¥ 7,300
FC351.03	60.0×40.0×0.8	¥ 7,200
FC351.04	80.0×40.0×0.8	¥ 9,600
FC351.05	80.0×20.0×0.8	¥ 7,400
FC351.06	75.0×50.0×0.8	¥ 15,000

design by ZIEHER



クリアアクリル

CD351.01	φ45×0.8	¥ 6,800
CD351.02	φ60×0.8	¥ 9,200

design by ZIEHER



フロストアクリル

FD351.01	φ45×0.8	¥ 8,600
FD351.02	φ60×0.8	¥ 10,500

design by ZIEHER

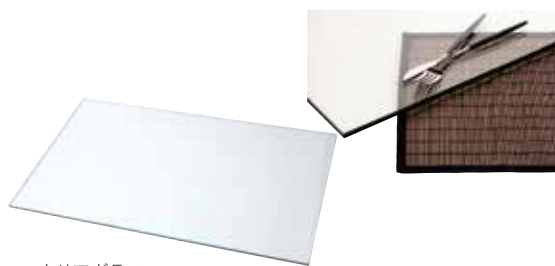

クリアガラス

8006.01A	42.0×42.0×0.8	¥ 9,800
8006.02A	50.0×50.0×0.8	¥ 15,000
8006.03A	50.0×34.0×0.8	¥ 12,000
8006.04A	65.0×53.0×0.8	¥ 19,000
8006.05A	60.0×40.0×0.8	¥ 12,000
8006.06A	80.0×40.0×0.8	¥ 18,000

design by ZIEHER



スモークガラス

8004.01B	50.0×50.0×1.0	¥ 32,000
8004.02B	50.0×42.0×1.0	¥ 28,000
8004.04B	42.0×42.0×1.0	¥ 24,000
8004.06B	34.0×34.0×1.0	¥ 18,000
8004.07B	64.0×53.0×1.0	¥ 41,000

design by ZIEHER



フロストガラス

8004.01M	50.0×50.0×0.8	¥ 22,000
8004.02M	50.0×34.0×0.8	¥ 17,000
8004.03M	65.0×53.0×0.8	¥ 28,000
8004.04M	42.0×42.0×0.8	¥ 13,000
8004.05M	60.0×40.0×0.8	¥ 17,000
8004.06M	80.0×40.0×0.8	¥ 25,000

design by ZIEHER

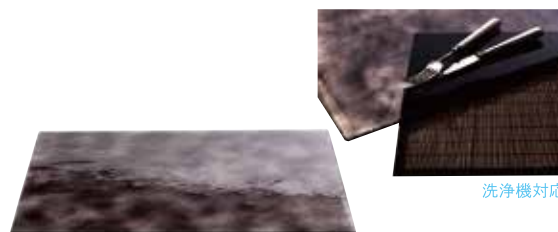

クラウドガラス

8008.01	50.0×50.0×0.5	¥ 65,000
8008.02	50.0×42.0×0.5	¥ 46,300
8008.04	42.0×42.0×0.5	¥ 29,500
8008.06	34.0×34.0×0.5	¥ 19,600
8008.07	65.0×53.0×0.5	¥ 75,500

design by ZIEHER

洗浄機対応



特殊強化ガラス (ブラック)

1668.01	50.0×50.0×0.4	¥ 24,000
1668.03	50.0×34.0×0.4	¥ 21,800
1668.04	42.0×42.0×0.4	¥ 18,000
1668.08	80.0×21.0×0.4	¥ 25,000
1668.09	80.0×40.0×0.4	¥ 34,000
1669.33	φ33.0×0.4	¥ 14,000
1669.53	φ53.0×0.4	¥ 29,000

design by ZIEHER



特殊強化ガラス (ホワイト)

1670.01	50.0×50.0×0.4	¥ 24,000
1670.03	50.0×34.0×0.4	¥ 21,800
1670.04	42.0×42.0×0.4	¥ 19,000
1670.08	80.0×21.0×0.4	¥ 25,000
1670.09	80.0×40.0×0.4	¥ 34,000
1671.33	φ33.0×0.4	¥ 14,000
1671.53	φ53.0×0.4	¥ 27,000

design by ZIEHER

洗浄機対応



8320.15R プッフェスタンド (ラスト)
 ¥55,000 41.5×41.5×15.5
 design by ZIEHER



8320.31R プッフェスタンド (ラスト)
 ¥65,000 49.5×49.5×31.0
 design by ZIEHER



8325.23R プッフェスタンド (ラスト)
 ¥70,000 70.5×33.5×23.5
 design by ZIEHER



洗浄機対応

ラミネートプレート インダストリー

8007.01	50.0×50.0×0.8	¥ 21,000
8007.02	50.0×42.0×0.8	¥ 20,000
8007.04	42.0×42.0×0.8	¥ 18,000
8007.06	34.0×34.0×0.8	¥ 14,000
8007.08	80.0×21.0×0.8	¥ 19,000
8007.11	53.0×32.5×0.8	¥ 19,000
8007.13	95.4×39.0×0.8	¥ 35,000

design by ZIEHER



8320.15 ブッフェスタンド
 ¥44,000 41.5×41.5×15.5
 design by ZIEHER



5176 ブッフェボウル
 ¥150,000 130.0×42.0×8.0
 design by ZIEHER

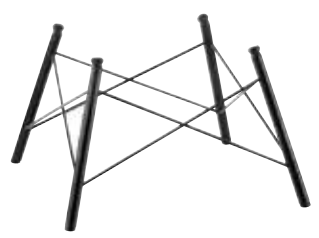

8320.31 ブッフェスタンド
 ¥56,000 49.5×49.5×31.0
 design by ZIEHER



洗浄機対応

ラミネートプレート シック

8001.01	50.0×50.0×0.8	¥ 21,000
8001.02	50.0×42.0×0.8	¥ 20,000
8001.04	42.0×42.0×0.8	¥ 18,000
8001.06	34.0×34.0×0.8	¥ 14,000
8001.08	80.0×21.0×0.8	¥ 19,000
8001.11	53.0×32.5×0.8	¥ 19,000
8001.13	95.4×39.0×0.8	¥ 35,000

design by ZIEHER

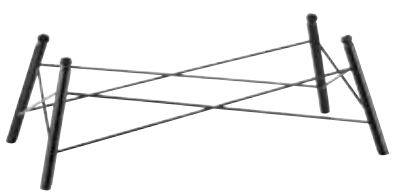

8325.23 ブッフェスタンド
 ¥63,000 70.5×33.5×23.5
 design by ZIEHER

“Fingerfood-Tree”

Equipped with ring support M the
“Fingerfood-Tree” is perfectly
suitable for presenting
portion jam, e.g. Bonne Maman.

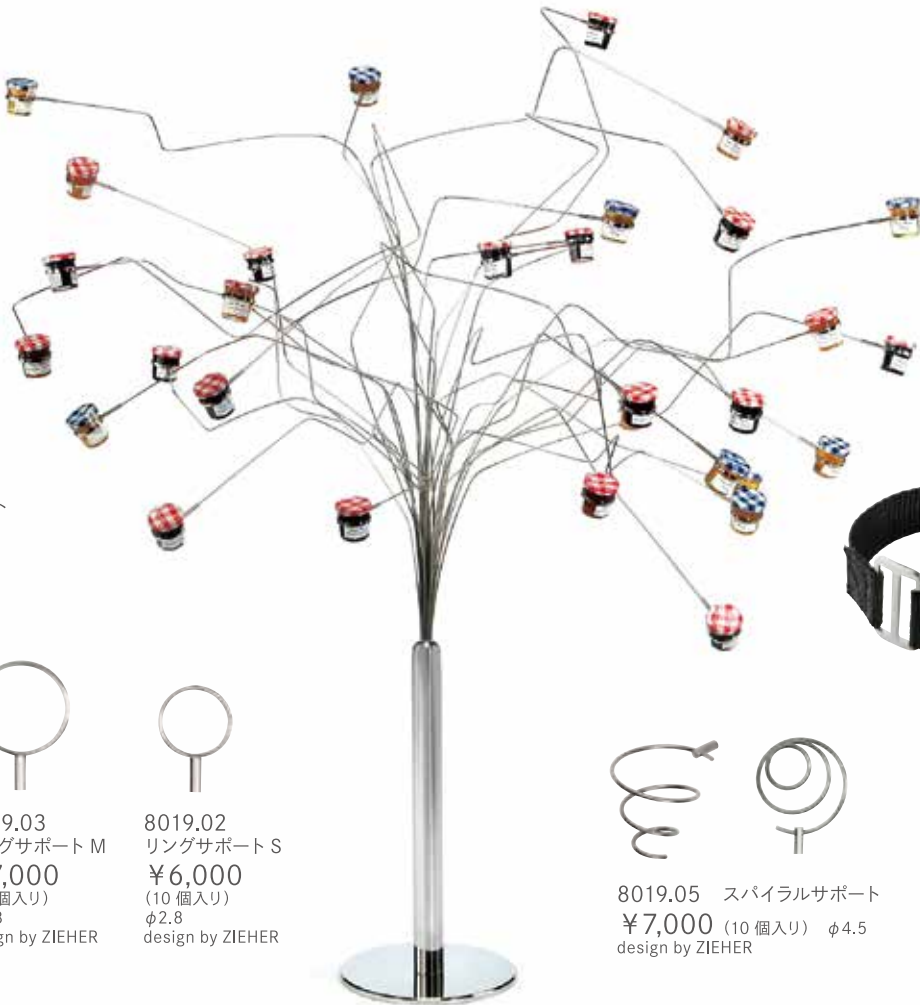

8019.01 クリップサポート
¥5,000 (10 個入り) 7.0
design by ZIEHER



8019.04
リングサポート L
¥8,000
(10 個入り)
φ5.6
design by ZIEHER



8019.03
リングサポート M
¥7,000
(10 個入り)
φ3.8
design by ZIEHER



8019.02
リングサポート S
¥6,000
(10 個入り)
φ2.8
design by ZIEHER



5660
収納用バンド
¥4,000
43.0×2.5
design by ZIEHER



8019.05 スパイラルサポート
¥7,000 (10 個入り) φ4.5
design by ZIEHER

8018.01 フィンガーフードツリー
¥90,000 φ25.0×121.0
design by ZIEHER



5415 ガラスコーン
¥14,400 (12 個入り) φ3.5×8.0
design by ZIEHER



4901.03 ガラスアミューズ
¥13,000 (6 個入り) φ6.0×7.5
design by ZIEHER

“Fingerfood-Tree”

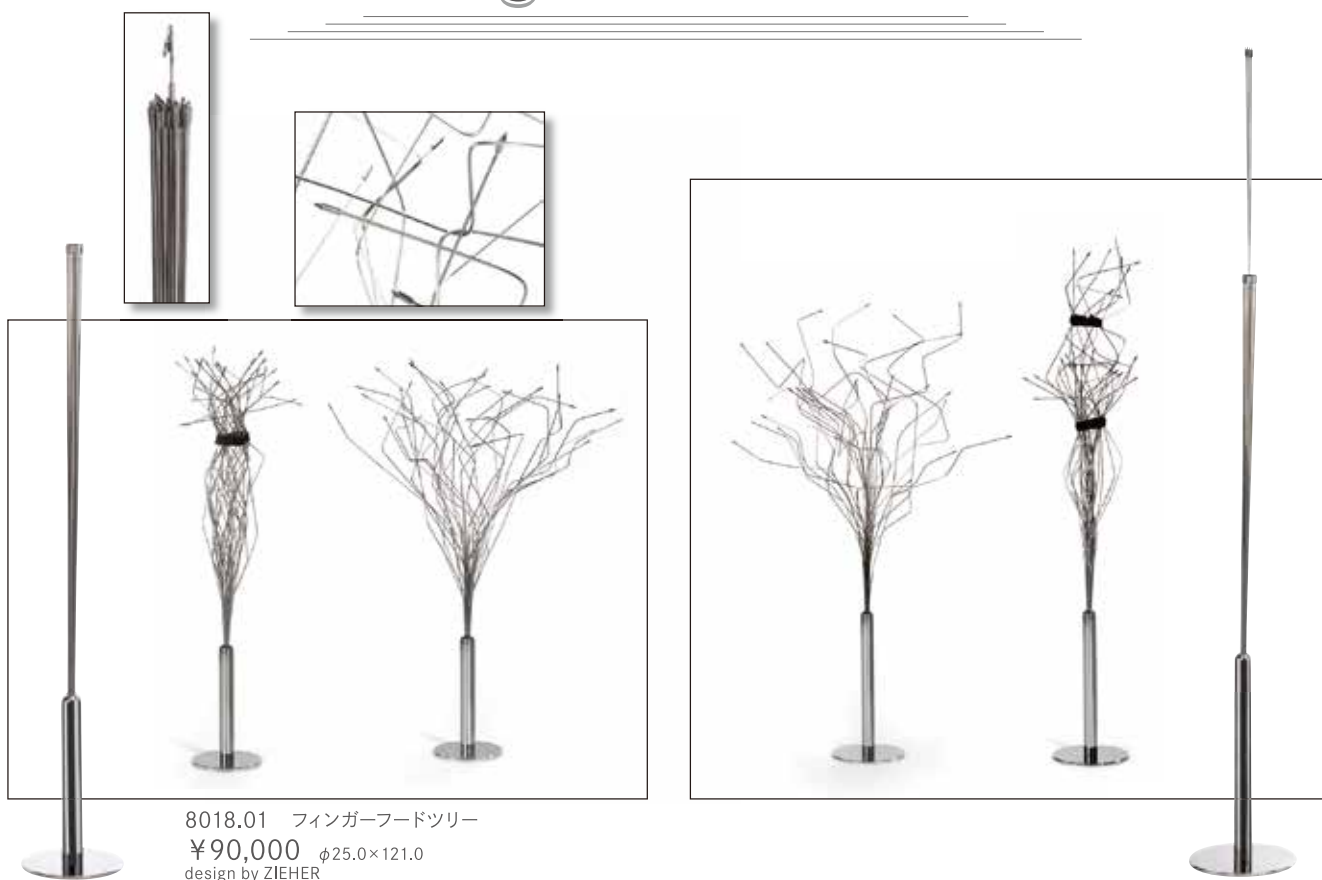

8018.01 フィンガーフードツリー
 ¥90,000 φ25.0×121.0
 design by ZIEHER

“Fingerfood-Tree” は枝部分が曲げられていない状態で納品されます。

枝部分はステンレススチールで出来ており、フードをつるした際に枝が重さによって下降します。重さによって枝が曲がるため、最初は何もつけていない枝部分を余分に曲げない方が良いでしょう。美しい形のツリーにする為、1本1本枝部分を外側から内側に曲げていくことをお勧めします。終了時は別売りの収納用バンドをご使用いただければ場所を取らず簡単に格納頂けます。



5660 収納用バンド
 ¥4,000 43.0×2.5
 design by ZIEHER

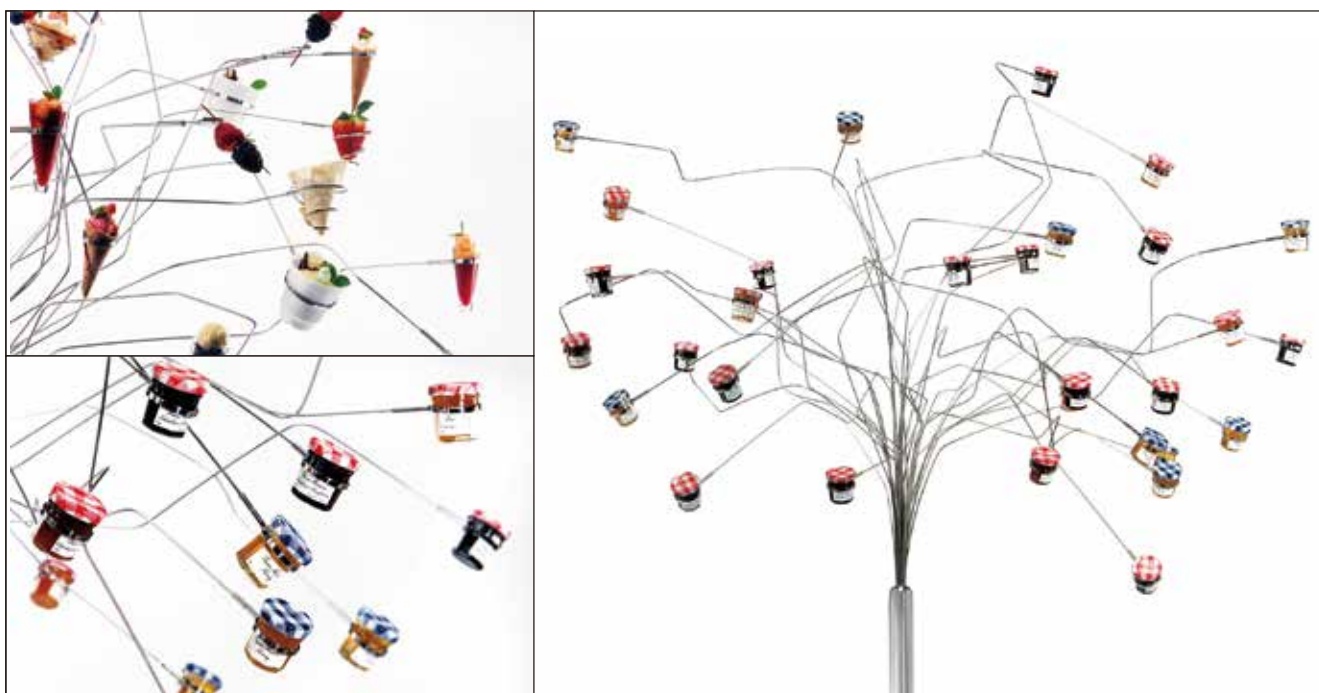

“Flower-Tree”



2208.13
 フラワーツリー
 ¥140,000
 φ29.0×51.5 (プレート：9.0×7.5)
 design by ZIEHER



2208.25
 フラワーツリー
 ¥220,000
 φ29.0×71.0 (プレート：9.0×7.5)
 design by ZIEHER



“Buffet bowls”



2123 プレゼンテーショントレイ
 ¥220,000 97.0×19.0×2.0
 design by ZIEHER



2130 プレゼンテーションボウル
 ¥72,000 40.0×20.0×6.0
 design by ZIEHER



2193 3段ステンレスbuffetトレイ
 ¥250,000 62.0×42.0×32.5
 design by ZIEHER



2193.01 2193用ステンレストレイ
 ¥62,000 62.0×18.0×5.0
 design by ZIEHER



2119 5段ステンレスbuffetレイ
¥225,000 66.0×54.0×32.0
 design by ZIEHER



2119.01 2119用ステンレストレイ
¥39,000 66.0×8.0×3.0
 design by ZIEHER



5160.31 ガラスプレート
¥10,000 31.0×21.0×3.5
 design by ZIEHER

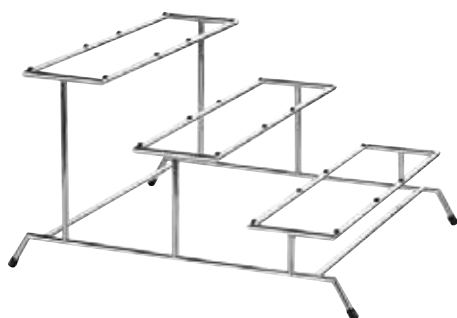

8013 3段ステンレスフレーム
¥75,000 46.5×54.5×30.0
 design by ZIEHER



5160.62 ガラスプレート
¥18,000 62.0×21.0×3.5
 design by ZIEHER



8212.D
XXL ボウル
¥220,000
φ100.0×28.0
design by ZIEHER

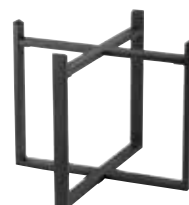

8213
XXL ボウル用スタンド
¥75,000
70.0×70.0×57.0
design by ZIEHER





WOOD DISPLAYS & SERVING



“Mercato”



4768.16 ウッドバスケット
 ¥60,000 43.0×30.0×16.0
 design by ZIEHER



4768.12 ウッドバスケット
 ¥50,000 43.0×30.0×12.0
 design by ZIEHER



4768.08 ウッドバスケット
 ¥40,000 43.0×30.0×8.0
 design by ZIEHER



“Solid” -Wood in its most beautiful shape!



4718 トレイスタンド ソリッド
 ¥62,000 72.5×51.0×5.0-22.0
 design by ZIEHER

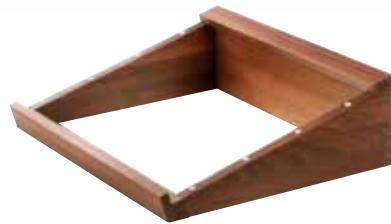

4746 トレイスタンド ソリッド
 ¥55,000 42.0×51.0×5.0-13.5
 design by ZIEHER



4707 トレイ ソリッド
 ¥39,000 53.0×37.0×4.0
 design by ZIEHER



4740 ウッドボックス
 ¥50,000 53.0×37.0×10.0
 design by ZIEHER



4707 トレイ ソリッド
 ¥39,000 53.0×37.0×4.0
 design by ZIEHER



4740 ウッドボックス
 ¥50,000 53.0×37.0×10.0
 design by ZIEHER



4744 ウッドインサート (大)
 ¥32,000 50.0×27.0×7.0
 design by ZIEHER



4743 ウッドインサート
 ¥23,000 50.0×34.0×2.9
 design by ZIEHER



4742 ウッドインサート
 ¥24,000 50.0×34.0×2.9
 design by ZIEHER



4741 ウッドグリッド
 ¥25,000 49.8×33.8×2.0
 design by ZIEHER





4707 トレイ ソリッド
 ¥39,000 53.0×37.0×4.0
 design by ZIEHER



4740 ウッドボックス
 ¥50,000 53.0×37.0×10.0
 design by ZIEHER



4741 ウッドグリッド
 ¥25,000 49.8×33.8×2.0
 design by ZIEHER



4707 トレイ ソリッド
 ¥30,000 53.0×37.0×4.0
 design by ZIEHER

4741 ウッドグリッド
 ¥25,000 49.8×33.8×2.0
 design by ZIEHER



4744 ウッドインサート (大)
 ¥32,000 50.0×27.0×7.0
 design by ZIEHER



4740 ウッドボックス
 ¥50,000 53.0×37.0×10.0
 design by ZIEHER

4744 ウッドインサート (大)
 ¥32,000 50.0×27.0×7.0
 design by ZIEHER



4743 ウッドインサート
 ¥23,000 50.0×34.0×2.9
 design by ZIEHER



4707 トレイ ソリッド
 ¥30,000 53.0×37.0×4.0
 design by ZIEHER

4743 ウッドインサート
 ¥23,000 50.0×34.0×2.9
 design by ZIEHER



4742 ウッドインサート
 ¥24,000 50.0×34.0×2.9
 design by ZIEHER



4707 トレイ ソリッド
 ¥30,000 53.0×37.0×4.0
 design by ZIEHER

4742 ウッドインサート
 ¥24,000 50.0×34.0×2.9
 design by ZIEHER



4730ブリッジ ソリッド
 ¥34,700 54.0×17.0×16.0
 design by ZIEHER



4731ブリッジ 3ホール ソリッド
 ¥36,300 54.0×17.0×12.0
 design by ZIEHER



4733ブレッドカッティングボード ソリッド
 ¥71,000 48.0×32.5×4.3
 design by ZIEHER



4732カッティングボード ソリッド
 ¥66,000 48.0×32.5×4.8
 design by ZIEHER



4776カッティングボード
 ¥40,000 φ29.0×5.0
 design by ZIEHER

"Connect!"



4775.44PB カuttingボード
 ¥16,000 40.0×16.0×2.3
 design by ZIEHER



4774.31PB カuttingボード
 ¥13,000 26.5×20.0×2.3
 design by ZIEHER





4704 ウッドボックス
 ¥30,000 24.4×16.4×4.0
 design by ZIEHER



4703 ウッドボックス
 ¥22,000 24.4×12.4×4.0
 design by ZIEHER



4705 ウッドボックス
 ¥25,000 24.4×16.4×4.0
 design by ZIEHER



4720 カトラリーボックス
 ¥42,000 26.5×16.2×8.0
 design by ZIEHER



“Modul” -walnut

The buffet cubes “Solid” made of walnut



ウッドマルチスタンド

4767.12	12.0×12.0×12.0	¥ 25,000
4767.24	12.0×12.0×24.0	¥ 38,000

design by ZIEHER



ウッドトレイ

4721	47.5×25.5×3.1	¥ 30,000
4722	70.0×25.5×3.1	¥ 38,000
4723	92.5×25.5×3.1	¥ 45,000

design by ZIEHER





3ST084 ウッドブロック
 ¥34,000 22.0×22.0×12.0
 design by FRILICH



3ST125 ウッドブロック
 ¥40,000 32.5×22.0×12.0
 design by FRILICH



3ST162 ウッドブロック
 ¥75,000 32.5×32.5×12.0
 design by FRILICH



3ST083 ウッドブロック
 ¥34,000 22.0×22.0×16.5
 design by FRILICH



3ST126 ウッドブロック
 ¥40,000 32.5×22.0×16.5
 design by FRILICH



3ST161 ウッドブロック
 ¥75,000 32.5×32.5×16.5
 design by FRILICH



3ST082 ウッドブロック
 ¥34,000 22.0×22.0×21.0
 design by FRILICH



3ST127 ウッドブロック
 ¥40,000 32.5×22.0×21.0
 design by FRILICH



3ST160 ウッドブロック
 ¥75,000 32.5×32.5×21.0
 design by FRILICH

Marco D'Andrea (マルコ D アンドレア)

同僚からの多くのインスピレーションを基に、どうしたら私の作るチョコレートやトリュフをベストな形で提供できるかを考えました。そこで知り合いの大工に最初の試作品を作ってもらおうよう依頼しましたが、そこで私が最も重視していたことが、【宝石やダイヤモンドをプレゼントする時に使われるような箱】でした。

箱の中の丸い穴は特別製で、箱が傾いてもトリュフが落ちないようにしており、直径 22~28mm のチョコレートやトリュフが穴にぴったり収まります。暗めの木素材が美しくモダンな印象を与え、茶色味があったガラスが「近づかないと見ることができない箱の中の秘密」を表現しています。



4738 チョコレートボックス
 ¥79,000 36.8×23.8×6.0
 design by ZIEHER



4737 チョコレートボックス
 ¥67,000 23.8×23.8×6.0
 design by ZIEHER



4762.18
プレゼンテーションボックス
¥31,000
18.0×18.0×6.0
design by ZIEHER



4763.03W カフェカプス
¥20,000
15.8×15.8×1.0
design by ZIEHER



4763.03S カフェカプス
¥23,000
15.8×15.8×1.0
design by ZIEHER



4762.18G
プレゼンテーションボックス用ガラス蓋
¥10,000
17.3×16.7
design by ZIEHER



4763.01W チョコレートトレイ
¥20,000
15.8×15.8×1.0
design by ZIEHER

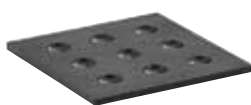

4763.01S チョコレートトレイ
¥23,000
15.8×15.8×1.0
design by ZIEHER





ART DESIGN
&
HIGH-GRADE

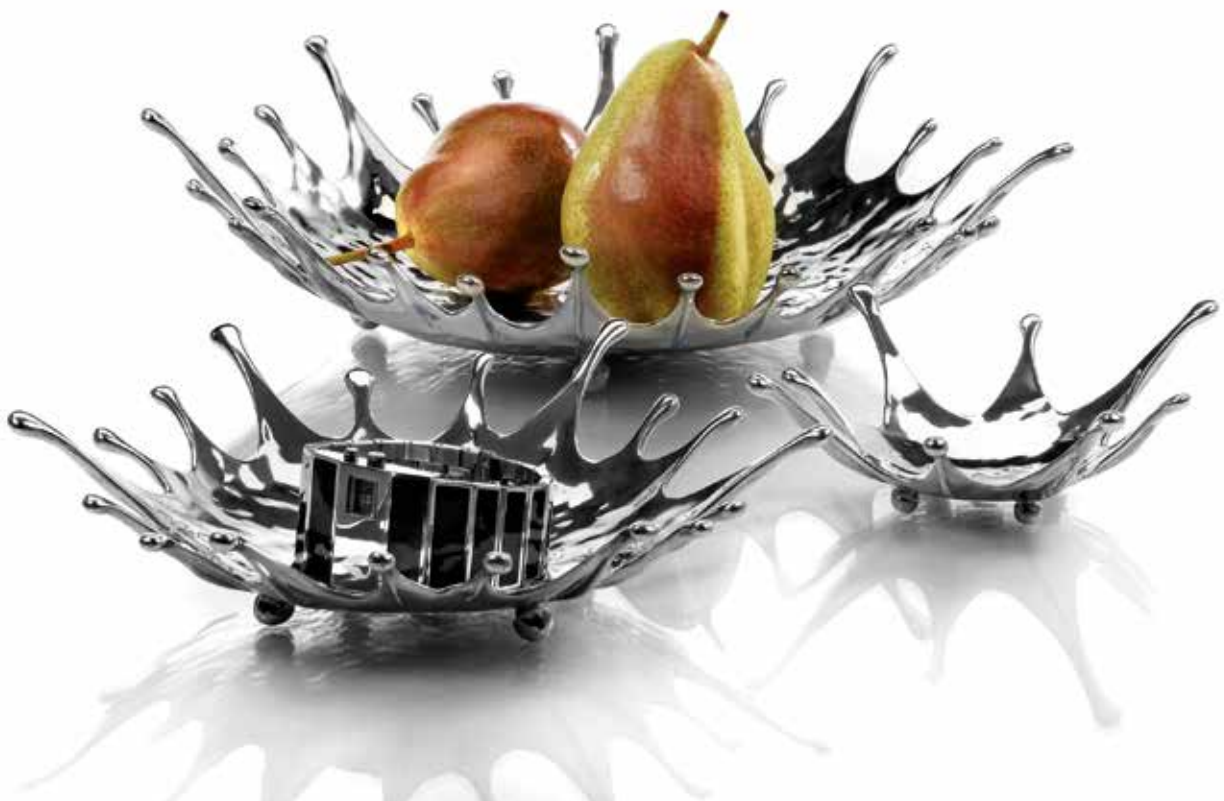

"Art de Buffet"



ウイングス

2169	34.0×22.0×48.0	¥ 175,000
2169.01	21.0×12.5×30.5	¥ 100,000
2169.02	15.5×9.0×19.0	¥ 65,000

design by ZIEHER

2171
シックスセンス L
¥210,000
48.0×25.0×74.0
design by ZIEHER

2171.01
シックスセンス M
¥130,000
37.0×17.5×54.0
design by ZIEHER

2171.02
シックスセンス S
¥85,000
20.0×12.0×34.0
design by ZIEHER



2314.03 ボウルバスケット リーフ
 ¥200,000 37.0×18.5×52.0
 design by ZIEHER



2314.02 ボウルバスケット リーフ
 ¥100,000 21.0×12.5×33.0
 design by ZIEHER



2314.01 ボウルバスケット リーフ
 ¥50,000 15.0×9.0×24.0
 design by ZIEHER



2335 ボウルバスケット リーフ
 ¥450,000 54.0×18.0×66.0
 design by ZIEHER



2336 ボウルバスケット リーフ
 ¥100,000 75.0×10.0×14.0
 design by ZIEHER

"Reef"



2310 ポウルバスケット リーフ
 ¥24,000 φ13.0×8.0
 design by ZIEHER



5166 スモールポウル
 (2310用ガラスポウル)
 ¥3,000 φ13.0×6.5 0.3ℓ
 design by ZIEHER



2311 ポウルバスケット リーフ
 ¥44,000 φ22.0×5.0
 design by ZIEHER

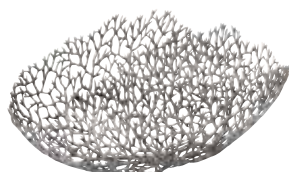

2313.01 ポウルバスケット リーフ
 ¥150,000 46.0×19.0×20.0
 design by ZIEHER

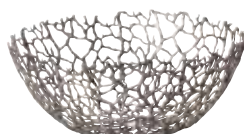

2334 ポウルバスケット リーフ
 ¥160,000 φ33.0×14.0
 design by ZIEHER

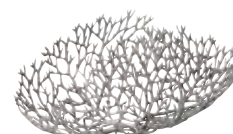

2313.02 ポウルバスケット リーフ
 ¥72,000 32.0×13.0×13.0
 design by ZIEHER



2386.10
ディスプレイスタンド
(ソムニア)
¥70,000
φ21.5×10.5
design by ZIEHER



2386.20
ディスプレイスタンド
(ソムニア)
¥120,000
φ21.5×20.5
design by ZIEHER



2385.01
ディスプレイスタンド
(ソムニア)
¥18,000
φ15.5×13.5
design by ZIEHER



2385.02
ディスプレイスタンド
(ソムニア)
¥40,000
φ23.5×22.5
design by ZIEHER



2385.01
ディスプレイスタンド (ソムニア)
¥18,000
φ15.5×13.5
design by ZIEHER



4814.17
ガラスボウル (ダークグレイ)
¥8,000
φ17.0×5.5
design by ZIEHER



2385.02
ディスプレイスタンド (ソムニア)
¥40,000
φ23.5×22.5
design by ZIEHER



4814.23
ガラスボウル (ダークグレイ)
¥12,000
φ23.0×9.5
design by ZIEHER



2380.07 ディスプレイボウル
¥20,000 φ7.5×11.0
design by ZIEHER



2380.12 ディスプレイボウル
¥40,000 φ12.5×10.0
design by ZIEHER



2380.15 ディスプレイボウル
¥50,000 φ15.0×8.5
design by ZIEHER



2380.18 ディスプレイボウル
¥80,000 φ18.0×9.5
design by ZIEHER

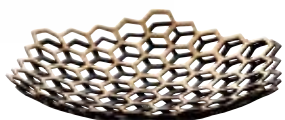

2382.38 ボウルマトリックス
¥73,000 φ38.0×7.0
design by ZIEHER



2381.38 ボウルルーツ
¥82,000 φ38.0×8.0
design by ZIEHER



GLASS BOWLS
&
STAINLESS BOWLS





5182.27
ガラスボウル (ユニーク)
¥27,000
φ26.5×8.0 2.75ℓ
design by ZIEHER



5182.21
ガラスボウル (ユニーク)
¥18,000
φ21.0×8.0 2.0ℓ
design by ZIEHER



5182.16
ガラスボウル (ユニーク)
¥15,000
φ16.0×5.0 0.67ℓ
design by ZIEHER



5183.27
ガラスボウル (ユニーク)
¥27,000
φ26.5×8.0 2.75ℓ
design by ZIEHER



5183.21
ガラスボウル (ユニーク)
¥18,000
φ21.0×8.0 2.0ℓ
design by ZIEHER



5183.16
ガラスボウル (ユニーク)
¥15,000
φ16.0×5.0 0.67ℓ
design by ZIEHER

リバーシブル対応

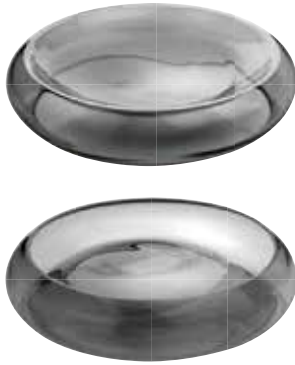

4813.28
ガラスボウル (デュプレックス)
¥12,000
φ28.0×6.5
design by ZIEHER



4813.35
ガラスボウル (デュプレックス)
¥18,000
φ35.0×7.5
design by ZIEHER



4813.46
ガラスボウル (デュプレックス)
¥30,000
φ46.0×10.0
design by ZIEHER



4814.17
ガラスボウル (ダークグレイ)
¥8,000
φ17.0×5.5 0.3ℓ
design by ZIEHER



4814.23
ガラスボウル (ダークグレイ)
¥12,000
φ23.0×9.5 1.5ℓ
design by ZIEHER



4814.30
ガラスボウル (ダークグレイ)
¥20,000
φ30.0×13.0 3.25ℓ
design by ZIEHER



4814.40
ガラスボウル (ダークグレイ)
¥32,000
φ40.0×10.0 4.5ℓ
design by ZIEHER



ダブルウォール ステンレスボウル (サテン)

2260.16	φ 15.7×6.7/8.8	0.5ℓ	¥ 25,000
2260.20	φ 19.7×8.5/11.0	0.9ℓ	¥ 35,000
2260.24	φ 23.7×10.0/13.0	1.6ℓ	¥ 45,000

design by ZIEHER



ダブルウォール ステンレスボウル (アイボリー)

2261.16	φ 15.7×6.7/8.8	0.5ℓ	¥ 30,000
2261.20	φ 19.7×8.5/11.0	0.9ℓ	¥ 41,000
2261.24	φ 23.7×10.0/13.0	1.6ℓ	¥ 55,000

design by ZIEHER

※洗浄機不可



ダブルウォール ステンレスボウル (トープ)

2262.16	φ 15.7×6.7/8.8	0.5ℓ	¥ 30,000
2262.20	φ 19.7×8.5/11.0	0.9ℓ	¥ 41,000
2262.24	φ 23.7×10.0/13.0	1.6ℓ	¥ 55,000

design by ZIEHER

※洗浄機不可





DP-9174
ストーンボウル (ダークブルー)
¥16,800 φ28.0×10.0 4.0ℓ
design by DEGRENNE



DP-9175
ストーンボウル (ベージュ)
¥16,800 φ28.0×10.0 4.0ℓ
design by DEGRENNE



DP-9178
ストーンココット (ホワイト)
¥8,100 φ22.0×8.0 1.0ℓ
design by DEGRENNE



DP-9177
ストーンココット (ホワイト)
¥7,600 φ18.0×7.0 0.7ℓ
design by DEGRENNE



DP-9176
ストーンココット (ホワイト)
¥8,200 φ17.5×6.7 1.4ℓ
design by DEGRENNE



DP-9181
ストーンココット (カーボンブラック)
¥8,100 φ22.0×8.0 1.0ℓ
design by DEGRENNE



DP-9180
ストーンココット (カーボンブラック)
¥7,600 φ18.0×7.0 0.7ℓ
design by DEGRENNE



DP-9179
ストーンココット (カーボンブラック)
¥8,200 φ17.5×6.7 1.4ℓ
design by DEGRENNE



DP-9184
ストーンココット (ブルー)
¥10,300 φ22.0×8.0 1.0ℓ
design by DEGRENNE



DP-9183
ストーンココット (ブルー)
¥9,400 φ18.0×7.0 0.7ℓ
design by DEGRENNE



DP-9182
ストーンココット (ブルー)
¥10,600 φ17.5×6.7 1.4ℓ
design by DEGRENNE



アルミボウル

洗浄機対応



0119WW
ブーガンビリアボウル
¥42,000
φ32.5×14.0 (3.5ℓ)
design by FRILICH



0118WW
ブーガンビリアボウル
¥28,000
φ27.0×11.5 (1.6ℓ)
design by FRILICH



0123WW
ブーガンビリアプレート
¥80,000
φ47.0×7.0
design by FRILICH



0122WW
ブーガンビリアプレート
¥40,000
φ39.0×5.5
design by FRILICH



0014WW
ブーガンビリア XXL ボウル
¥140,000
φ50.0×18.5 (15ℓ)
design by FRILICH



0012WW
ブーガンビリア L ボウル
¥37,000
φ27.5×11.0 (4ℓ)
design by FRILICH



0145WW
ブーガンビリア XL ボウル
¥75,000
53.5×30.5×12.0 (4.0ℓ)
design by FRILICH



0133WW
ブーガンビリアボウル
¥60,000
39.0×11.0 (3.0ℓ)
design by FRILICH



0028WW
ブーガンビリアボウル
¥20,000
15.0×15.0×8.4 (1.1ℓ)
design by FRILICH



0030WW
ブーガンビリアボウル
¥25,000
19.5×19.5×10.0 (1.5ℓ)
design by FRILICH



0031WW
ブーガンビリアボウル
¥40,000
26.0×26.0×10.5 (3ℓ)
design by FRILICH



STAINLESS BOWLS
&
TRAYS





2340.15 スプラッシュ
 ¥20,000 φ15.0×5.0
 design by ZIEHER



2340.22 スプラッシュ
 ¥40,000 φ22.5×5.5
 design by ZIEHER



2340.28 スプラッシュ
 ¥59,000 φ28.0×6.5
 design by ZIEHER



2120.38 メデューサ
 ¥120,000 38.0×38.0×23.0
 design by ZIEHER



2120.25 メデューサ
 ¥72,000 25.5×25.0×16.5
 design by ZIEHER



2120.15 メデューサ
 ¥45,000 15.5×15.5×14.0
 design by ZIEHER



2163 ステンレスボウル
 ¥150,000
 φ39.0×18.0 18.0ℓ
 design by ZIEHER



2181.21 ブレッドボウル
 ¥25,000
 φ21.0×8.0 2.0ℓ
 design by ZIEHER



2181.17 ブレッドボウル
 ¥19,000
 φ17.0×6.5 1.1ℓ
 design by ZIEHER



2183 ステンレスボウル
 ¥60,000 40.0×23.0×9.0-18.5
 design by ZIEHER



2116.41 ステンレスボウル
 ¥77,000 41.0×15.5×6.5
 design by ZIEHER



2116.71 ステンレスボウル
 ¥180,000 71.5×22.5×11.0
 design by ZIEHER



2121.22 ブレッドボウル
 ¥24,000 24.0×15.0×8.0
 design by ZIEHER



2184 ステンレスボウル
 ¥75,000 62.0×15.0×7.0
 design by ZIEHER



2159.16 ステンレスボウル
¥20,000
 16.0×10.0×3.5/7.0 0.20ℓ
 design by ZIEHER



2159.20 ステンレスボウル
¥27,000
 20.0×12.0×5.0/9.0 0.35ℓ
 design by ZIEHER



2182.09 ステンレスボウル
¥8,800
 φ9.0×4.0 0.08ℓ
 design by ZIEHER



2182.13 ステンレスボウル
¥15,500
 φ13.0×6.0 0.28ℓ
 design by ZIEHER



2182.22 ステンレスボウル
¥33,000
 φ22.0×10.5 1.25ℓ
 design by ZIEHER



2182.30 ステンレスボウル
¥57,000
 φ30.0×12.0 3.0ℓ
 design by ZIEHER



2180.09 ステンレスボウル
¥6,200
 φ9.0×4.0 0.08ℓ
 design by ZIEHER



2180.13 ステンレスボウル
¥11,500
 φ13.0×6.0 0.28ℓ
 design by ZIEHER



2180.22 ステンレスボウル
¥24,000
 φ22.0×10.5 1.25ℓ
 design by ZIEHER



2180.30 ステンレスボウル
¥42,000
 φ30.0×12.0 3.0ℓ
 design by ZIEHER



2371.07 ボウル
¥5,000 φ7.5×3.5 0.1ℓ
design by ZIEHER



2371.11 ボウル
¥9,000 φ11.0×5.5 0.3ℓ
design by ZIEHER



2371.14 ボウル
¥12,500 φ14.5×7.0 0.7ℓ
design by ZIEHER



2373 プレッドディッシュ
¥20,000 22.0×13.0×7.0
design by ZIEHER



2372 プレッドディッシュ
¥18,000 22.0×15.0×3.5
design by ZIEHER



2374.24 ステンレストレイ (アルチザン)
¥11,000 24.5×15.0
design by ZIEHER



2141.01
アートブッフェスタンド
¥26,900
φ25.0×13.0
design by ZIEHER



2141.02
アートブッフェスタンド
¥35,500
φ27.0×17.5
design by ZIEHER



2141.03
アートブッフェスタンド
¥46,800
φ29.0×23.0
design by ZIEHER



AR-1499 センターピース 39
¥3,700 φ39.5×8.3 (3,900ml)



AR-91 シャロウボウル
¥3,300 φ39.0×7.0 (5,500ml)



5024.45 ラウンドボウル
¥13,000 φ45.0×11.0
design by ZIEHER



VDV60488 Rialto ボウル
¥5,000 φ25.0×15.0



5663.20 保冷剤 (リバーシブル)
¥4,000 20.0×20.0



4597.01 チラートレイ
¥22,000 41.0×41.0×3.5



4597.02 チラートレイ
¥22,000 41.0×41.0×3.5

P137の (1669.04) (1670.04) 対応



8015.40
スタブロスタンド L
¥21,000
φ22.0×φ39.0×40.0
design by ZIEHER



8015.30
スタブロスタンド M
¥16,000
φ22.0×φ35.0×30.0
design by ZIEHER



8015.20
スタブロスタンド S
¥14,000
φ22.0×φ30.0×20.0
design by ZIEHER



8017.80
エクステンションスタンド L
¥26,400
80.0 (3本入り)
design by ZIEHER

8017.60
エクステンションスタンド M
¥22,500
60.0 (3本入り)
design by ZIEHER

8017.40
エクステンションスタンド S
¥16,500
40.0 (3本入り)
design by ZIEHER



4850
ガラスドーム
¥10,000
φ18.5×31.0



4851
ガラスドーム
¥12,500
φ22.5×37.0



4852
ガラスドーム
¥15,000
φ26.0×43.0



4734.01
ソリッドコースター
¥25,000
φ23.0×3.0



4734.02
ソリッドコースター
¥30,000
φ27.0×3.0



4734.03
ソリッドコースター
¥35,000
φ30.5×3.0



VDV60488 Rialto ボウル
¥5,000 φ25.0×15.0



530826 デュケールボウル
¥8,000 26.0×26.0×12.5



61727E コンセルトボウル
¥4,200 φ25.0×15.0



5330.29 パパヤボウル
¥8,000 φ29.0×14.5
design by ZIEHER



AR-1393 セルティックボウル 19
¥1,500 φ19.5×7.1 (920ml)



CA-2611 ディヴァボウル
¥4,500 27.3×21.0×12.0



AR-1490 センターピース
¥2,200 φ28.0×7.3 (1,750ml)



AR-1499 センターピース 39
¥3,700 φ39.5×8.3 (3,900ml)



AR-13 センターピース
¥3,000 φ40.0×7.0 (4,000ml)



AR-91 シャロウボウル
¥3,300 φ39.0×7.0



AFTERNOON TEA



Etageres



8052
マーブルスタンド (24 ホール)
¥60,000 45.0×31.0×5.0



8022.02
マーブルスタンド (3 ホール)
¥15,700 30.0×10.0×2.5

アミューズスタンド

2203.08	9.0×8.0×H8.0	¥7,700
2203.13	9.0×8.0×H13.0	¥8,300
2203.18	9.0×8.0×H18.0	¥9,300
2203.23	9.0×8.0×H23.0	¥10,200



2202
アミューズスタンド
¥45,000
φ25.0×9.0



2201
ティースタンド
¥120,000
φ25.0×H44.5





2110 パティスリースタンド
 ¥115,000 11.5×11.5×39.0
 design by ZIEHER



2110.01 スタンドトレイ
 ¥25,000 30.0×8.0×3.0
 design by ZIEHER



19010-000 ティースタンド
 ¥33,000 36.8×20.3×43.0
 design by TIGERHOTEL

セット

19923
トレジャースタンドセット
¥78,000
design by TIGERHOTEL



セット内容 ※グラスは含まれません。

スタンドベース/19924 (1個)
専用スタンド/19925-185 (12本) /19925-245 (12本) /19925-305 (12本)

単品

19925.245
専用スタンド
¥1,200 24.5
design by TIGERHOTEL

19925.185
専用スタンド
¥1,200 18.5
design by TIGERHOTEL

19925.305
専用スタンド
¥1,200 30.5
design by TIGERHOTEL

19926-100
専用グラス
φ3.7×7.7
¥360 1oz



19924
スタンドベース
¥34,800 40.0×40.0×5.5
design by TIGERHOTEL



AR-5146
デイズプレートオレンジ
¥500
15.5×2.2



AR-5147
デイズプレートイエロー
¥500
15.5×2.2



AR-5148
デイズプレートブルー
¥500
15.5×2.2



AR-5149
デイズプレートグリーン
¥500
15.5×2.2



UN-3684 ハルシャーカーップ
¥350 φ9.2×6.6 (230ml)

UN-3685 ハルシャソーサー
¥280 φ13.5×2.2



AMUSE
&
PLATES



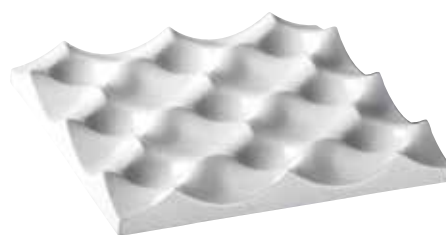

4501 コリーナプレート
 ¥30,000 36.5×36.5×4.5
 design by ZIEHER

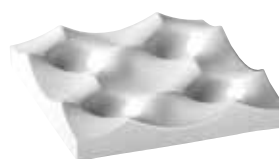

4503 コリーナプレート
 ¥19,000 24.5×24.5×4.5
 design by ZIEHER



5179.16 ガラスプレート
 ¥2,200 φ16.5
 design by ZIEHER



5179.21 ガラスプレート
 ¥3,000 φ21.0
 design by ZIEHER



5179.28 ガラスプレート
 ¥5,000 φ28.0
 design by ZIEHER



2204.08
アミューズスタンド
¥16,000
11.5×9.5×8.5
design by ZIEHER



2204.11
アミューズスタンド
¥17,000
11.5×9.5×11.5
design by ZIEHER



2207.11
アミューズカップ
¥22,000
11.5×10.0×11.0
design by ZIEHER



2207.15
アミューズカップ
¥25,000
13.5×11.0×15.0
design by ZIEHER



4930 スモールガラス
 ¥1,000 φ7.0×5.0 140cc
 design by ZIEHER



2318 リーフバスケット
 ¥30,000 φ8.0×5.0
 design by ZIEHER



5423.02
 エッグガラス トップ
 ¥900
 φ6.3×4.5
 design by ZIEHER

5423.01
 エッグガラス ベース
 ¥1,300
 φ6.5×5.5
 design by ZIEHER



5445
 ガラスアミューズエッグ (セット)
 ¥2,000
 φ5.5×7.5
 design by ZIEHER



4925.01 ガラスコーン
 ¥7,000 φ6.0×12.0 0.08ℓ
 design by ZIEHER



4926.01 ガラスボウル
 ¥9,000 φ12.5×6.0 0.08ℓ
 design by ZIEHER



4980.16
 ガラスストロー
 ¥500
 φ0.8×16.0
 design by ZIEHER



3855.01
 ミニボウル
 ¥1,600
 4.9×4.9×7.0 0.11ℓ
 design by ZIEHER



4680.W チューブホルダー
 ¥2,600
 φ4.6×2.7
 design by ZIEHER



4680.S チューブホルダー
 ¥2,600
 φ4.6×2.7
 design by ZIEHER



5405
 ミニグラス
 ¥700
 φ5.0×8.6 0.1ℓ
 design by ZIEHER



4490 ミニチュア
 ¥1,500
 φ5.3×7.0 0.1ℓ
 design by ZIEHER



4490.01 ミニチュア
 ¥1,500
 φ5.3×7.0 0.1ℓ
 design by ZIEHER



4386.01 ドレスコート
¥3,500 φ9.0×H4.5
design by ZIEHER



4386.02 ドレスコート
¥3,000 φ8.0×H4.0
design by ZIEHER

※2通りの使い方ができます。



4940.10 ガラスクロッシュ
¥12,000 φ10.5×14.5
design by ZIEHER



4940.08 ガラスクロッシュ
¥10,000 φ8.5×12.5
design by ZIEHER



4389.11 アミューズボウル
¥4,000 φ11.5×3.5
design by ZIEHER



4389.09 アミューズボウル
¥3,500 φ9.0×3.0
design by ZIEHER

※2通りの使い方ができます。



4375.01 ポウルケープ
 ¥7,000 10.5×11.5×7.0
 design by ZIEHER



5446.01 ガラスピロー ドーナ
 ¥6,000 16.5×11.0×3.0
 design by ZIEHER



4914
 アミューズガラス
 ¥4,000
 φ8.5×7.8 190cc
 design by ZIEHER



4915
 アミューズガラス
 ¥4,800
 φ11.5×6.5 250cc
 design by ZIEHER



4963.01
 ハーフムーン (フロスト)
 ¥3,000
 φ6.0×8.5 50cc
 design by ZIEHER



4963.02
 ハーフムーン (フロスト)
 ¥3,500
 φ6.5×9.5 80cc
 design by ZIEHER



4964
 ハーフムーン (フロスト)
 ¥5,800
 φ12.0×7.5 350cc
 design by ZIEHER



4954.01
 ハーフムーン (クリア)
 ¥3,200
 φ6.0×7.5 80cc
 design by ZIEHER



4954.02
 ハーフムーン (クリア)
 ¥3,700
 φ8.0×9.0 170cc
 design by ZIEHER



4954.03
 ハーフムーン (クリア)
 ¥4,000
 φ9.0×9.5 210cc
 design by ZIEHER

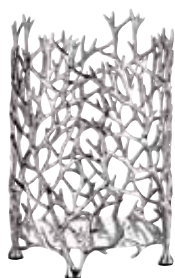

2315.01 キャンドルスタンド
¥50,000 φ10.0×15.5
design by ZIEHER

4991.02 ウインドライト
¥6,000 φ9.0×14.5
design by ZIEHER



2383.01 キャンドルスタンド
¥70,000 トップφ16.5×19.5
design by ZIEHER

4991.02 ウインドライト
¥6,000 φ9.0×14.5
design by ZIEHER



“VISION”



“ 貴方はきっと このグラスの虜になる ”

VISION シリーズは、世界トップレベルのガラス工房の、熟練のグラスマイスターの手によって、ハンガリーで1つ1つ伝統的な手拭きのハンドメイドで作られています。ユニークな見た目、注ぐだけでデカンタージュ出来る機能性を併せ持ち、熟成された芳香な香りをあますことなく引き立て、沢山のワインの愛飲家を魅了するデザインです。赤ワイン用と白ワイン用のグラスの区別はなく、ワインの特徴からデザインされたシンプルなグラスなので、Fresh,Balanced,Rich など、ワインの特徴とその後の味の調和を考えてお選び下さい。

※食器洗浄機不可
 ※低温にて洗浄して下さい。
 ※商品はとても繊細な為、取り扱いにご注意下さい。



5480.01
ワイングラス FRESH
¥18,000
φ8.0×24.0 340ml
2ヶ入り
design by ZIEHER



5480.02
ワイングラス STRAIGHT
¥20,000
φ9.0×27.0 540ml
2ヶ入り
design by ZIEHER



5480.03
ワイングラス INTENSE
¥21,000
φ10.5×28.0 640ml
2ヶ入り
design by ZIEHER



5480.04
ワイングラス BALANCED
¥22,000
φ12.0×25.0 850ml
2ヶ入り
design by ZIEHER



5480.05
ワイングラス RICH
¥17,000
φ7.0×23.0 280ml
2ヶ入り
design by ZIEHER



5480.06
ワイングラス NOSTALGIC
¥16,000
φ10.5×16.5 250ml
2ヶ入り
design by ZIEHER



4945
スターデキャンタ
¥27,000
φ11.5×24.0 700cc
design by ZIEHER



4947
スターデキャンタ
¥48,000
φ15.5×32.0 1800cc
design by ZIEHER



4883
デキャンタ
¥48,000
φ17.0×33.0 2.3ℓ
design by ZIEHER



STEAKS..

RIB EYE STEAK... £15.95

8oz SIRLOIN STEAK... £14.25

9oz RUMP STEAK... £11.75

ALL STEAKS SERVED WITH POTATOES, PEPPERONCINI, HOUSHAISE & DRESSING

BURGERS..

(ALL SERVED IN A SESAME SEED BUN,
WITH CRISP LETTUCE AND TOMATO,
ACCOMPANIED WITH CHIPS & SLIGHT BEEF
SAUCE.)

BIG BEN BURGER... £10.99

6oz RUMP STEAK BURGER
... £8.99

6oz RUMP STEAK BURGER
w/ CHEESE & BACON... £9.99

CHICKEN BURGER... £10.29

SPICY BURGER... £9.19

PESTO + MOZZARELLA
BURGER... £9.49



COLORS DEPTH
&
HIGH-END





NACRYL® という新素材で新しい食文化を提案します



- ※UVカット
- ※カラーバリエーションが豊富
- ※フランス独自のデザインと品質の良さ
- ※温度対応 -80℃～80℃、特に保冷性に優れています
- ※カスタムに応じたオリジナル商品も製作可能



PRÉSENTOIR | DISPLAY



111620
グルメキューブ 150
¥15,000
15.0×15.0×4.0
最小ロット 2
design by mealplak



115185
グルメラウンド 300
¥64,000
φ30.0×4.0 1.2ℓ
design by mealplak



112719
グルメラウンド 150
¥17,000
φ15.0×4.0 0.3ℓ
design by mealplak



112771
スリーステップライザー (ホワイト)

[49.5×19.5×H12.0
44.5×19.5×H8.5
39.5×19.5×H5.0]

¥76,000
design by mealplak



116779
スリーステップライザー (ブラック)

[49.5×19.5×H12.0
44.5×19.5×H8.5
39.5×19.5×H5.0]

¥76,000
design by mealplak



117837
スリーステップライザー (グレー)

[49.5×19.5×H12.0
44.5×19.5×H8.5
39.5×19.5×H5.0]

¥76,000
design by mealplak



118902
スリーステップライザー (ブラウン)

[49.5×19.5×H12.0
44.5×19.5×H8.5
39.5×19.5×H5.0]

¥76,000
design by mealplak



117011
スリーステップライザー (ピンク)

[49.5×19.5×H12.0
44.5×19.5×H8.5
39.5×19.5×H5.0]

¥76,000
design by mealplak



ホワイトアクリル板

110326	30.0×30.0×1.0	¥ 12,000
110722	60.0×39.5×1.0	¥ 25,000

design by mealplak



ブラックアクリル板

110388	30.0×30.0×1.0	¥ 12,000
110784	60.0×39.5×1.0	¥ 25,000

design by mealplak

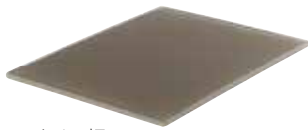

ブラウンアクリル板

110371	30.0×30.0×1.0	¥ 12,000
110777	60.0×39.5×1.0	¥ 25,000

design by mealplak

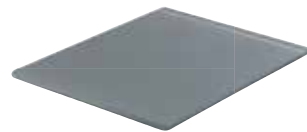

グレーアクリル板

110395	30.0×30.0×1.0	¥ 12,000
110791	60.0×39.5×1.0	¥ 25,000

design by mealplak

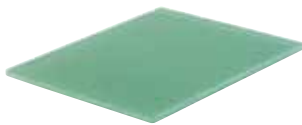

グリーンアクリル板

115758	30.0×30.0×1.0	¥ 12,000
116168	60.0×39.5×1.0	¥ 25,000

design by mealplak



ピンクアクリル板

115741	30.0×30.0×1.0	¥ 12,000
116151	60.0×39.5×1.0	¥ 25,000

design by mealplak



ホワイトアクリル板

111224	φ 19.5×1.0	¥ 5,000
111309	φ 24.5×1.0	¥ 7,500
111385	φ 30.0×1.0	¥ 12,000

design by mealplak



ブラックアクリル板

111286	φ 19.5×1.0	¥ 5,000
111361	φ 24.5×1.0	¥ 7,500
111446	φ 30.0×1.0	¥ 12,000

design by mealplak



ブラウンアクリル板

116236	φ 19.5×1.0	¥ 5,000
111354	φ 24.5×1.0	¥ 7,500
111439	φ 30.0×1.0	¥ 12,000

design by mealplak



グレーアクリル板

116243	φ 19.5×1.0	¥ 5,000
111378	φ 24.5×1.0	¥ 7,500
111453	φ 30.0×1.0	¥ 12,000

design by mealplak



グリーンアクリル板

116229	φ 19.5×1.0	¥ 5,000
116267	φ 24.5×1.0	¥ 7,500
116304	φ 30.0×1.0	¥ 12,000

design by mealplak



ピンクアクリル板

116212	φ 19.5×1.0	¥ 5,000
116250	φ 24.5×1.0	¥ 7,500
116298	φ 30.0×1.0	¥ 12,000

design by mealplak



112535 スプーンレスト (ホワイト)
 ¥6,600 24.5×9.0×1.0
 最小ロット 8
 design by mealplak



115949 スプーンレスト (ブラウン)
 ¥6,600 24.5×9.0×1.0
 最小ロット 8
 design by mealplak



116823 スプーンレスト (グレー)
 ¥6,600 24.5×9.0×1.0
 最小ロット 8
 design by mealplak



115963 スプーンレスト (グリーン)
 ¥6,600 24.5×9.0×1.0
 最小ロット 8
 design by mealplak



115956 スプーンレスト (ピンク)
 ¥6,600 24.5×9.0×1.0
 最小ロット 8
 design by mealplak



ホワイトアクリルクロス

111699 15.0×15.0×H10.0 ￥9,800
111774 20.0×20.0×H19.5 ￥17,000

design by mealplak

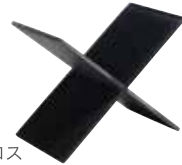

ブラックアクリルクロス

111750 15.0×15.0×H10.0 ￥9,800
111835 20.0×20.0×H19.5 ￥17,000

design by mealplak

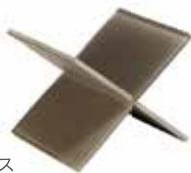

ブラウンアクリルクロス

111743 15.0×15.0×H10.0 ￥9,800
111828 20.0×20.0×H19.5 ￥17,000

design by mealplak

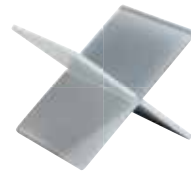

グレーアクリルクロス

111767 15.0×15.0×H10.0 ￥9,800
111842 20.0×20.0×H19.5 ￥17,000

design by mealplak

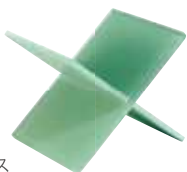

グリーンアクリルクロス

116182 15.0×15.0×H10.0 ￥9,800
116205 20.0×20.0×H19.5 ￥17,000

design by mealplak



114195
ディスプレイスタンド ￥8,000
26.0×26.0×11.0
design by mealplak

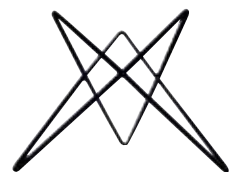

114201
ディスプレイスタンド ￥9,000
26.0×26.0×21.0
design by mealplak



119602
ケーキスタンド (ホワイト 小)
¥20,000
φ23.0×H11.0
design by mealplak



119589
ケーキスタンド (ブラック 小)
¥20,000
φ23.0×H11.0
design by mealplak



119596
ケーキスタンド (グレー 小)
¥20,000
φ23.0×H11.0
design by mealplak



119664
ケーキスタンド (ブラウン 小)
¥20,000
φ23.0×H11.0
design by mealplak



119787
ケーキスタンド (ホワイト 中)
¥24,000
φ30.0×16.0
design by mealplak



119763
ケーキスタンド (ブラック 中)
¥24,000
φ30.0×16.0
design by mealplak



119770
ケーキスタンド (グレー 中)
¥24,000
φ30.0×16.0
design by mealplak



119848
ケーキスタンド (ブラウン 中)
¥24,000
φ30.0×16.0
design by mealplak



115406 タバスボード
 ¥12,000 32.0×14.0×1.0
 最小ロット 6
 design by mealplak

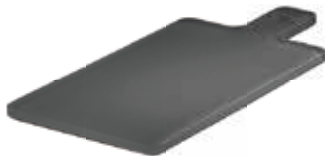

115512 タバスボード
 ¥12,000 32.0×14.0×1.0
 最小ロット 6
 design by mealplak

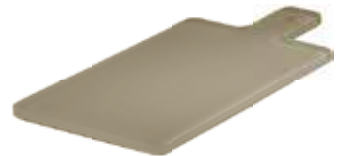

115529 タバスボード
 ¥12,000 32.0×14.0×1.0
 最小ロット 6
 design by mealplak



115505 タバスボード
 ¥12,000 32.0×14.0×1.0
 最小ロット 6
 design by mealplak



115574 タバスボード
 ¥12,000 32.0×14.0×1.0
 最小ロット 6
 design by mealplak



115475
ドーム付ラウンドプレート (ホワイト)
¥21,000
φ23.0×H18.0
design by mealplak



116557
ドーム付ラウンドプレート (ブラック)
¥21,000
φ23.0×H18.0
design by mealplak



116632
ドーム付ラウンドプレート (グレー)
¥21,000
φ23.0×H18.0
design by mealplak



116618
ドーム付ラウンドプレート (グリーン)
¥21,000
φ23.0×H18.0
design by mealplak

※ドームはポリカーボネートになります



112245
 テイスティングトレイ (ホワイト)
 8ホール
¥6,500
 30.0×10.0×1.0 (φ0.4)
 最小ロット 8
 design by mealplak



112306
 テイスティングトレイ (ブラック)
 8ホール
¥6,500
 30.0×10.0×1.0 (φ0.4)
 最小ロット 8
 design by mealplak



112290
 テイスティングトレイ (ブラウン)
 8ホール
¥6,500
 30.0×10.0×1.0 (φ0.4)
 最小ロット 8
 design by mealplak



112313
 テイスティングトレイ (グレー)
 8ホール
¥6,500
 30.0×10.0×1.0 (φ0.4)
 最小ロット 8
 design by mealplak



115642
 テイスティングトレイ (グリーン)
 8ホール
¥6,500
 30.0×10.0×1.0 (φ0.4)
 最小ロット 8
 design by mealplak



115659
 テイスティングトレイ (ピンク)
 8ホール
¥6,500
 30.0×10.0×1.0 (φ0.4)
 最小ロット 8
 design by mealplak



120219
 バンブーピック (200本入り)
¥4,000 φ0.4×15.0
 design by mealplak



116403
 テイスティングトレイ用
 プラスチックスティック (50本入り)
¥1,200 φ0.3×15.0
 design by mealplak



114447
メニューホルダー
¥3,500 4.0×4.0×2.0
最小ロット 8
design by mealplak



111668
メニューホルダー
¥4,000 4.0×4.0×4.0
最小ロット 8
design by mealplak



115444
ケーキスタンド用カバー (ポリカーボネート)
¥9,600 φ21.0×17.0
[対応: ケーキスタンド (小)]
design by mealplak



119480
ケーキスタンド用カバー (ポリカーボネート)
¥15,000 φ28.0×22.5
[対応: ケーキスタンド (中)]
design by mealplak

SUBLIME



11627-01
ガラスカラフェコルク付き
¥5,000
φ8.9×28.6 (1ℓ)



11320-02
ガラススプリングボトル (蓋付き)
¥5,000
φ8.1×27.5 (0.7ℓ)





下村 浩司

フレンチレストラン「エディション・コウジ シモムラ」オーナーシェフ。フランスの三ツ星レストランを中心に8年間の研鑽を積み帰国。2007年に六本木「エディション・コウジ シモムラ」をオープン（現在ミシュランガイド東京二ツ星）以来、世界の食通の舌を唸らせて続けている。近年はシンガポールやタイでのイベント、日本航空国際線の機内食、JR九州クルーズトレイン「ななつ星」のスイーツメニューのプロデュースなどを行うほか、自らがデザインの行うテーブルウェアブランド「SIMON」も手がける。

釘はネジで着脱式。
釘を外してネジ穴を座にして角柱状の台として
北欧風に



トマトとアスパラガス
フリーズドライのトマトとアスパラガス。色や形が展示物のように引き立つインパクトのあるプレゼンテーション



ブラックオリーブのフィナンシェ
焼きたてのフィナンシェの表面がカリカリに中心部はしっとり仕上げ



ずわい蟹のカダイフ
ずわい蟹の爪、濃厚なトマトソース。ホワイトソースを極細のカダイフで巻いて軽やかに



三種の調理法に仕立てた墨イカ
各部位ごとに調理法を変え、驚きのあ
るプレゼンテーションでアプローチ
テットワール ¥20,000/1PC
スプーン ¥5,000/1本





真牡蠣と海水と海苔
海水に生息する牡蠣のイメージを具現化した料理
地中海のカキ ¥4,500/1PC



雲丹と人参
雲丹型の器に詰めた料理は宝石さながらに
地中海のウニ ¥3,500/1PC



人参と林檎
料理でもあり、デザートでもある一皿
ロカ ¥7,000/1PC



ブリジアン 3種のアミューズ



蝦夷アワビと葱のリゾット



利平栗のモンブラン
おいしく、美しく、軽やかに

ドレスコート ¥3,500/1PC



キャビア、貝、アスパラガス



緑野菜のリゾット 春の息吹を料理で表現



タイハーブを効かせたガナッシュ柑橘とナッツ



鱈白子と茸 黒トリュフのカプチーノ仕立て

器に合わせて
料理を創造する
料理人の
腕の見せどころ



サボテン果実とヨーグルト
サボテン果実の独特な風味を爽やかでまろやかな
ヨーグルトを包み込む



イタリア皿に盛りつけた
熊本・山江産の大栗モンブラン



牡蠣と蕎麦粉、竹墨のベニエ
サクサク感とクリーミーさのコントラスト
が楽しい



雲丹キャビア カリフラワー
うま味とクリーミーを追求した一皿



プレスした野菜のテリーヌ
野菜本来の色合い、甘み、苦味、食感…



ビーツのクリーム ブラッセ
ジャスミン香るプラムのコンポート



鮎のプレゼ舞茸、黒トリフの香りを
器に封じ込めて…



スタイリッシュな
Kumo シリーズ
用途に応じて3種のグラスを
使い分けて

Kumo-クモ (シルバー/ブラック)
¥28,000
φ16.5×9.0



Ring-ロング
¥1,800
φ4.0×10.5



Ring-ミディアム
¥1,800
φ4.0×7.5



Ring-ショート
¥1,800
φ4.0×6.8



甜菜のプリン/コーヒージェレ/濃縮ミルクのクーリ





Kadeau-カドール (ブラック/シルバー)
¥28,000/1PC
 φ24.5×7.0



アミューズから
 デザートまで用途に応じて
 使いこなす



※ショットグラス最大7本

Nana-ナナ (ブラック/シルバー)
¥18,000/1PC
 φ17.0×4.5





Awa-アワ
(シルバー)
¥19,000
φ23.0



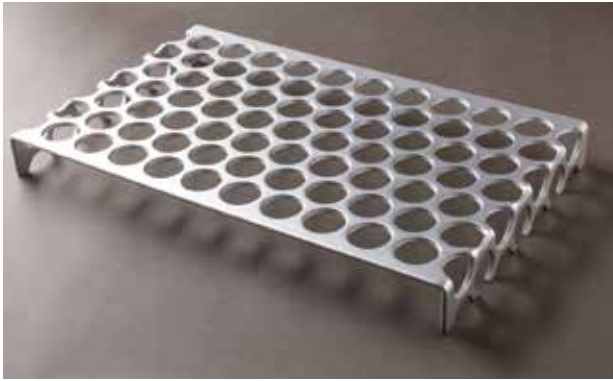

トウモロコシのレアチーズ

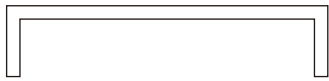

プリエ (シルバー)
¥45,000 50.0×30.0×5.0 (φ4.0)
 ※ショットグラス最大 67 本

おなじみの
 グラス使いも
 一歩踏み込んで考え
 印象的な
 プレゼンテーションに。
 リバーシブル仕様で
 用途が広がる





Tamago- タマゴ(シルバー) ¥24,000/1PC
32.5×25.0



OV50 タマゴ容器(白) ¥22,000/100 個入り
OV50N タマゴ容器(黒) ¥22,000/100 個入り
φ4.0×6.0

卵型容器と
雲丹殻型の器を
アーティスティックに
組み合わせる



アニマルオブジェ/ホワイト



アニマルオブジェ/レッド



アニマルオブジェ/ゴールド



春野菜サラダのタルト
瑞々しい春の野菜を彩りよくタルトに仕立てに



Kisara- キサラ (シルバー)
60.0×21.0×2.5 ¥50,000



デザイン性の高い
メタリック素材は
パーティーの演出に
華を添える





JAPANESE





日光杉フレームセット (フレーム・石盤付)

① ガストロノーム 1/1	56.5×36.0×8.3	¥41,000
② ガストロノーム 2/3	38.5×36.0×8.3	¥31,000
③ ガストロノーム 1/2	36.0×30.0×8.3	¥25,500

日光杉フレームのみ

① M001	56.5×36.0×8.3	¥15,500
② M002	38.5×36.0×8.3	¥13,000
③ M003	36.0×30.0×8.3	¥12,000

大谷石プレート

① M006	53.0×32.5×2.0	¥25,500
② M007	35.0×32.5×1.5	¥18,000
③ M008	32.5×26.5×1.5	¥13,500



日光杉フレームセット (フレーム・石盤付)

④ ガストロノーム 1/3	36.0×21.0×8.3	¥19,000
⑤ ガストロノーム 1/4	30.0×19.5×8.3	¥15,200

日光杉フレームのみ

④ M004	36.0×21.0×8.3	¥10,500
⑤ M005	30.0×19.5×8.3	¥9,200

大谷石プレート

④ M009	32.5×17.5×1.5	¥8,500
⑤ M010	26.5×16.0×1.5	¥6,000

日光杉・秋田杉フレームシリーズ

飛鳥時代から続く木工の伝統芸術「組子」。その伝統の品を、秋田杉を使い、洋のシーンにもマッチする新しいデザインに仕上げました。

職人が1点1点丁寧に手作業で作る、伝統と革新が融合したプレートです。フレームの日光杉との相性も良く、温かな印象を与えてくれます。フレームにLEDライトをいれると、また違うテイストも楽しめます。



《組子仕様》

- ・木 材：秋田杉
- ・フレーム：日光杉
- ・全面強化コーティング（防水・防汚）

*「日光杉フレーム+秋田杉組子セット」付属品：組子、アクリル板(透明)、アクリル板(黒)、アクリル板(白)
 *「秋田杉組子」付属品：組子、アクリル板(透明)、アクリル板(黒)

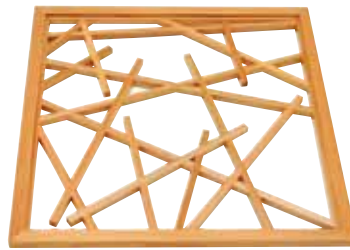
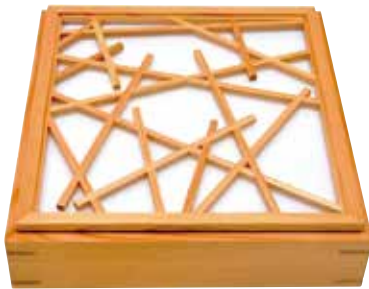

イメージ

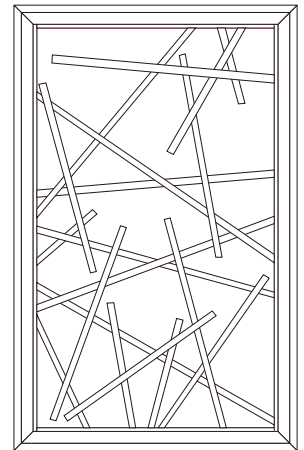

日光杉フレーム+秋田杉組子セット

① ガストロノーム 1/1	56.5×36.0×8.3	¥83,000
② ガストロノーム 2/3	38.5×36.0×8.3	¥64,000
③ ガストロノーム 1/2	36.0×30.0×8.3	¥54,000

秋田杉組子

① 53001	54.5×34.0×1.8	¥64,000
② 53002	36.5×34.0×1.8	¥48,000
③ 53009	34.0×28.0×1.8	¥39,000

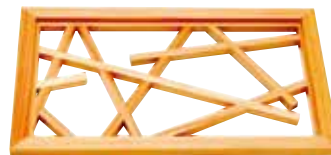

イメージ

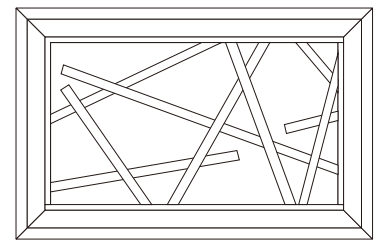

日光杉フレーム+秋田杉組子セット

④ ガストロノーム 1/3	36.0×21.0×8.3	¥44,000
⑤ ガストロノーム 1/4	30.0×19.5×8.3	¥36,500

秋田杉組子

④ 53005	34.0×19.0×1.8	¥30,500
⑤ 53006	28.0×17.5×1.8	¥25,500

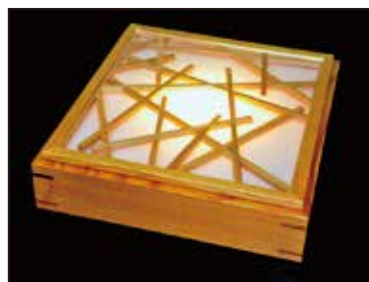

LEDセットイメージ

※「秋田杉組子」はアクリル板をセットすることで、料理を盛り付けたりするプレートとしてご使用できます。

※防水コーティングを施しておりますが、組子の手洗いはお控えください。汚れた場合は濡らしたタオルなどで拭き上げてください。

※天然木を使用していますので、伐採時期により木目や色味などに個体差が生じる場合があります。



日本の鍋 やつとこ



2013年、日本人の伝統的な食文化でユネスコの無形文化遺産に登録された和食。その和食の料理人から支持される日本の伝統的な取っ手の無い“やつとこ鍋”は通称やつとこと呼ばれます。

伝統的なやつとこは和食の料理人とひとつひとつの鍋を手作りする職人とが創意工夫し最後のお料理の提供までおこなうテーブルウェアに変化しました。



やつとこ鍋 ブラック

92504	4寸	12.5×5.3	400cc	¥5,000
92505	3.5寸	10.3×4.7	300cc	¥4,800
92506	2.8寸	8.3×4.5	150cc	¥4,500



やつとこ鉗

92509	12.0×4.0	¥2,000
92508	15.0×4.0	¥2,100
92507	16.0×4.5	¥2,200



やつとこ鍋 シルバー

92501	4寸	12.5×5.3	400cc	¥3,500
92502	3.5寸	10.3×4.7	300cc	¥3,300
92503	2.8寸	8.3×4.5	150cc	¥3,000





【大谷石コレクション】



ゴクアツ 50
¥12,000
50.0×10.0×2.5



ゴクアツ 40
¥11,000
40.0×10.0×2.5



ゴクアツ 30
¥11,000
30.0×10.0×2.5



7寸ラウンドプレート
¥18,000 φ21.0×2.0

9寸ラウンドプレート
¥20,000 φ27.0×2.0

大谷石木枠付



91104 以為 (おもえらく)
日光杉・大谷石盛大 3寸4枚物
¥14,000 23.3×23.3×5.0



91105 以為 (おもえらく)
日光杉・大谷石盛大 3寸1枚物
¥5,500 14.0×14.0×5.0



91116 以為 (おもえらく)
日光杉・大谷石盛大 5寸1枚物
¥8,000 19.0×19.0×5.0



91100 以為 (おもえらく)
日光杉・大谷石盛大 10寸5寸1枚物
¥10,000 34.0×19.0×5.0

DRISS

BOIS D'OLIVIER

DRISS(ドリス)は、強くて美しい性能美に優れたオリーブの樹を使用した商品です。北アフリカ原産の歴史のあるオリーブの木は地中海の恵を受け木目が深く変化に富み、美しい独特の味わいがあります。木目と環境を考え、無塗装で天然素材を生かす仕上げとなっております。オリーブオイルを念入りに擦り込んだこだわりは、滑らかで手に馴染み使い込む程味わいが増してきます。



スクエアボード ハンドル

700100	27.0×12.5×1.8	¥3,200
700101	31.5×15.5×2.0	¥4,000
700102	37.5×14.0×1.8	¥6,000
700103	41.0×17.0×2.0	¥10,000



ラウンドボード ハンドル

700104	34.0×17.5×2.0	¥4,500
700105	39.0×17.5×2.0	¥6,900
700106	46.0×20.0×2.0	¥11,000

天然木のため形状が異なります。



ラスティックボード ハンドル

700111	44.5×19.0×1.8	¥11,000
700112	51.0×22.0×2.0	¥13,500



ラスティックボード ハンドル

700107	47.0×15.0×2.0	¥8,000
700108	54.5×14.5×2.0	¥9,000

天然木のため形状が異なります。



ラスティックボード

700109	40.0×25.0×2.5	¥11,000
--------	---------------	---------

天然木のため形状が異なります。



ラスティックボード

700110	51.0×27.0×2.0	¥13,500
--------	---------------	---------

天然木のため形状が異なります。



サラダサービススプーン

700304	25.3×55.0×0.9	¥1,000
--------	---------------	--------



サラダサービスフォーク

700305	25.3×58.0×0.9	¥1,000
--------	---------------	--------

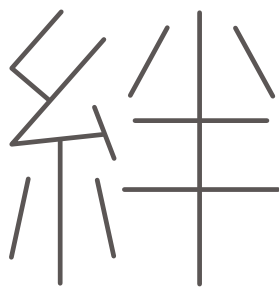

すずり石 PLATE
OHASHI&CO.,LTD. since1886

石巻産雄勝石を使った
すずり石プレート 絆。
震災を乗り越え各地に届く本品は
人と人とを結ぶ絆の贈り物です。
漆黒の石肌が美しく引き立てる
料理の世界観をお楽しみください。



すずり石プレート 絆 (台付き)	
8.0×8.0×1.3	¥ 3,000
13.0×13.0×1.3	¥ 4,000
21.0×21.0×1.3	¥ 8,800
23.0×18.0×1.3	¥ 9,500
27.0×12.0×1.3	¥ 9,200
30.0×6.0×1.3	¥ 7,500

すずり石プレート 絆 (台付き)
¥13,500 φ23.0×1.3

すずり石プレート〔粘板岩(玄武岩)〕

- Made in Japan
- 天然石を加工したハンドメイド品のため、一枚一枚多少風合いは異なります。
- 食洗機対応
- 耐熱温度-60~100℃
- 冷凍庫で冷やすことで保冷効果を、熱湯に浸け置きすることで保温効果を得られます。



エクリプス

天体現象の日食=エクリプス (eclipse) をモチーフにした木製プレートです。

特殊塗装により、金属のような質感を持ちながら木製ならではの軽さや温かみを実現しました。

闇に浮かぶ太陽のようにエクリプスがテーブル上を魅力的に引き立てます。

《仕様》

- ・天然木+特殊塗装
- ・防水仕様（洗淨○・食洗機×）

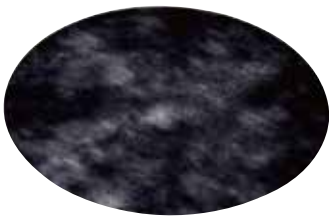

24113 エクリプスラウンドプレート
 ¥14,000 φ28.0×1.5



エクリプススクエアプレート

24114	33.0×33.0×1.0	¥15,000
24115	30.0×40.0×1.0	¥17,000



※「スクエアプレート」には裏面に滑り止めが付きます。

※ハンドメイド品のため、表面の模様については個体差が出ますので予めご了承ください。

※天然木のため熱くなったテーブル上などで使用すると変形などの原因となりますのでご注意ください。



19-183KU
オーモット 24 (ブラック)
¥10,500
23.5×8.0



19-183SI
オーモット (ホワイト)
¥10,500
23.5×8.0



19-184KU
オーモット 18 (ホワイト)
¥6,800
18.5×7.0



19-184SI
オーモット (ホワイト)
¥6,800
18.5×7.0



YD1-AMKU
アミューズ (ブラック)
¥1,200
6.6×2.6



YD1-AMSI
アミューズ (ホワイト)
¥1,200
6.6×2.6



YD1-AMCR
アミューズ (クリア)
¥1,200
6.6×2.6





17-176KU
SUIBOKU ボウル
¥2,000
φ15.0×6.0



17-177KU
SUIBOKU ボウル
¥1,800
φ13.0×4.3



17-178KU
SUIBOKU ボウル
¥1,200
φ6.3×3.6



17-176SI
SUIBOKU ボウル
¥2,000
φ15.0×6.0



17-177SI
SUIBOKU ボウル
¥1,800
φ13.0×4.3



17-178SI
SUIBOKU ボウル
¥1,200
φ6.3×3.6



17-179KU
SUIBOKU プレート
¥3,800
32.0×12.0



17-179SI
SUIBOKU プレート
¥3,800
32.0×12.0



17-180KU
SUIBOKU プレート
¥2,000
24.0×10.0



17-180SI
SUIBOKU プレート
¥2,000
24.0×10.0



13-182W
ラウンドクリアー
¥4,000
φ9.5×6.3



19-612W
ヤーゲ (ホワイト)
¥9,300
26.0×2.0



19-613W
ヤーゲ (ホワイト)
¥5,400
20.0×1.6



19-612I
ヤーゲ (インディゴ)
¥9,300
26.0×2.0



19-613I
ヤーゲ (インディゴ)
¥5,400
20.0×1.6



17-603C
ブリッジ (コバルト)
¥4,600
32.0×13.0×4.0



17-604C
ブリッジ (コバルト)
¥3,200
26.0×10.7×4.0



17-603T
ブリッジ (トパーズ)
¥4,600
32.0×13.0×4.0



17-604T
ブリッジ (トパーズ)
¥3,200
26.0×10.7×4.0



17-603R
ブリッジ (レッド)
¥4,600
32.0×13.0×4.0



17-604R
ブリッジ (レッド)
¥3,200
26.0×10.7×4.0



WABISABI

職人が丹精込めて金属の表情を浮き彫りにするかのよう、
ひと目ずつ打ち出してゆく。
テクスチャーの色の調和。
グラデーションが豊かな表情をだします。
アルミという素材ならではの、染めの技術を用いた商品。
一つ一つ手染めにより色を乗せてゆく。



11120
ラウンド(パープル)
¥25,000
φ29.0×0.5



11121
スクエア(パープル)
¥25,000
30.0×15.2×0.5

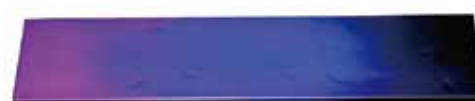

11122
スクエア(パープル)
¥20,000
30.0×7.2×0.5



11123
アミューズ(パープル)
¥3,500
15.5×8.0×0.1
(最小ロット) 30枚



11124
アミューズ(パープル)
¥4,000
15.5×8.0×0.1
(最小ロット) 30枚

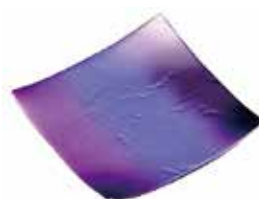

11125
アミューズ(パープル)
¥3,000
8.0×8.0×0.1
(最小ロット) 30枚



11126
アミューズ(パープル)
¥3,200
8.0×8.0×0.1
(最小ロット) 30枚



12110
アミューズ(シルバー)
¥1,900
15.5×8.0×0.1
(最小ロット) 30枚



12111
アミューズ(シルバー)
¥2,400
15.5×8.0×0.1
(最小ロット) 30枚



12112
アミューズ(シルバー)
¥1,900
8.0×8.0×0.1
(最小ロット) 30枚



12113
アミューズ(シルバー)
¥2,200
8.0×8.0×0.1
(最小ロット) 30枚



CHAFING & HEATING LAMPS



THE ARTISAN COLLECTION BY TIGER

IH・直火対応



15900-003 スクエアチューフィング (レッド)
¥80,000 46.0×28.0×20.6
 ステンレスフードパン付き (4.5ℓ)

11318-001 ステンレスフードパンのみ **¥9,100**
 ※専用陶器 (11211000) は付属されていません



15900-002 スクエアチューフィング (ウッド)
¥80,000 46.0×28.0×20.6
 ステンレスフードパン付き (4.5ℓ)

11318-001 ステンレスフードパンのみ **¥9,100**
 ※専用陶器 (11211000) は付属されていません



15901-003 ラウンドチューフィング (レッド)
¥65,000 44.9×33.0×20.9
 ステンレスフードパン付き (4ℓ)

11202 ステンレスフードパンのみ **¥9,100**
 ※専用陶器 (11210000) は付属されていません



15901-002 ラウンドチューフィング (ウッド)
¥65,000 44.9×33.0×20.9
 ステンレスフードパン付き (4.5ℓ)

11202 ステンレスフードパンのみ **¥9,100**
 ※専用陶器 (11210000) は付属されていません



11210000
 ラウンドアーティザン専用陶器 1/1
¥15,000 4.0ℓ
 design by TIGERHOTEL



11211000
 スクエアアーティザン専用陶器
¥15,000 4.0ℓ
 design by TIGERHOTEL



19600-STN
 アーティザンスタンド
¥60,000 36.0×36.0×17.4
 design by TIGERHOTEL

T-Collection

New Induction Chafing Dishes



15800-CHO
Tチューフィンディッシュ (スチールフレーム)
¥130,000 39.5×43.0×17.7 (5.5ℓ)
design by TIGERHOTEL
付属品: ステンレスフードパン 2/3

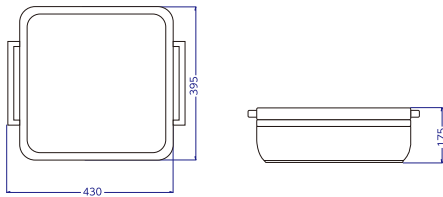

15800-RGD
Tチューフィンディッシュ (ローズフレーム)
¥135,000 39.5×43.0×17.7 (5.5ℓ)
design by TIGERHOTEL
付属品: ステンレスフードパン 2/3



15800-BLK
Tチューフィンディッシュ (ブラックフレーム)
¥135,000 39.5×43.0×17.7 (5.5ℓ)
design by TIGERHOTEL
付属品: ステンレスフードパン 2/3

SMART W Chafing Dishes — 角



15703 角型スマートチューフィン本体 (メタル)
¥129,000 41.0×44.0×17.8 (5.5ℓ)
design by TIGERHOTEL
付属品: ステンレスフードパン 2/3・スプーンホルダー別売



15700 角型スマートチューフィン本体 (ガラス)
¥135,000 41.0×44.0×18.0 (5.5ℓ)
design by TIGERHOTEL
付属品: ステンレスフードパン 2/3・スプーンホルダー別売

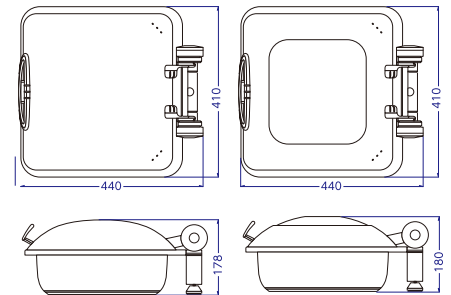

SMART Chafing Dishes — 角



15600 角型スマートチューフィン本体 (メタル)
¥120,000 45.3×40.7×20.0 (5.5ℓ)
design by TIGERHOTEL
付属品: ステンレスフードパン 2/3・スプーンホルダー別売



15601 角型スマートチューフィン本体 (ガラス)
¥125,000 45.3×40.7×19.5 (5.5ℓ)
design by TIGERHOTEL
付属品: ステンレスフードパン 2/3・スプーンホルダー別売

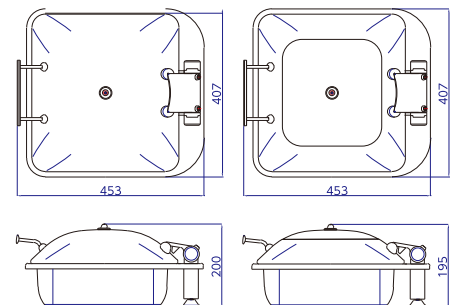

SMART W Chafing Dishes — 角

オープン対応



PB625-23 ロイヤル 角ガストロノーム 2/3
¥14,300 35.4×32.5×6.5 5.5ℓ
 design by ROYALE



RA2308GNSB
 ガストロノーム 2/3 (ブラック)
¥10,000
 35.0×32.5×7.1 (4.7ℓ)
 design by RAK



RA2308GNPG
 ガストロノーム 2/3 (グレー)
¥10,000
 35.0×32.5×7.1 (4.7ℓ)
 design by RAK



RA2308GNCB
 ガストロノーム 2/3 (チェスブラウン)
¥10,000
 35.0×32.5×7.1 (4.7ℓ)
 design by RAK



JW-600x2 陶器 角型 1/2 2分割 1セット
¥24,000 33.8×18.0×7.5 3.8ℓ×2
 design by DAC



RA1308GNSB
 ガストロノーム 1/3 (ブラック)
¥5,800×2
 32.7×17.6×7.1 (2ℓ)
 design by RAK



RA1308GNPG
 ガストロノーム 1/3 (グレー)
¥5,800×2
 32.7×17.6×7.1 (2ℓ)
 design by RAK



RA1308GNCB
 ガストロノーム 1/3 (チェスブラウン)
¥5,800×2
 32.7×17.6×7.1 (2ℓ)
 design by RAK



UL-2365-W フードパン (メラミン製 2/3)
¥9,500 35.4×32.9×6.5 4.5ℓ



UL-1365-W フードパン(メラミン製 1/3) 1セット
¥13,000 32.9×17.6×6.5 1.7ℓ

※3色カラー (ブラック・グレー・チェスブラウン)
 のガストロノームはオープン対応となります。



11104 角型ステンレスフードパン 2/3
¥8,000 33.5×32.5×6.5 5.5ℓ
 design by TIGERHOTEL



11269 スマートスプーンホルダー 角型専用
¥5,700 24.0×11.0×3.5
 design by TIGERHOTEL

SMART W Chafing Dishes — 角



洗浄機不可

11281-000
 Tチューフィンスタンド
 (スタッキング対応)
¥45,000 46.5×37.2×25.1
 design by TIGERHOTEL
 付属品: バーナーホルダー
 [対応: 15800 シリーズ]



洗浄機不可

11265
 角型スマートチューフィンスタンド
 [対応: 15703・15700]
¥39,000 45.5×40.5×14.0
 design by TIGERHOTEL
 [対応: スマート W]



洗浄機不可

11261
 角型スマートチューフィンスタンド
 [対応: 15600・15601]
¥38,000 41.5×35.3×15.0
 design by TIGERHOTEL
 [対応: スマート]

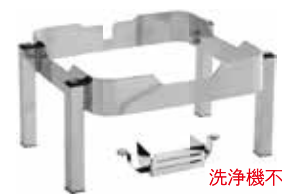

洗浄機不可

11275
 スタッキングチャーファースタンド 角型
¥65,000 47.2×38.2×25.7
 [対応: 15703・15700]
 design by TIGERHOTEL
 [対応: スマート W・スマート]

T-Collection

New Induction Chafing Dishes



15801-CHO
Tチューフィングラウンド (スチールフレーム)
¥130,000 φ42.0×48.5×15.5 (6.0ℓ)
design by TIGERHOTEL
付属品：ステンレスフードパン 5.5ℓ



15801-RGD
Tチューフィングラウンド (ローズフレーム)
¥130,000 φ42.0×48.5×15.5 (6.0ℓ)
design by TIGERHOTEL
付属品：ステンレスフードパン 5.5ℓ



15801-BLK
Tチューフィングラウンド (ブラックフレーム)
¥130,000 φ42.0×48.5×15.5 (6.0ℓ)
design by TIGERHOTEL
付属品：ステンレスフードパン 5.5ℓ

SMART W Chafing Dishes — L



15704 スマートチューフィン本体 (メタル) L
¥114,000 44.0×49.0×21.5 (6.0ℓ)
design by TIGERHOTEL
付属品：ステンレスフードパン 1/1・スプーンホルダー別売



15701 スマートチューフィン本体 (ガラス) L
¥120,000 44.0×49.0×19.5 (6.0ℓ)
design by TIGERHOTEL
付属品：ステンレスフードパン 1/1・スプーンホルダー別売

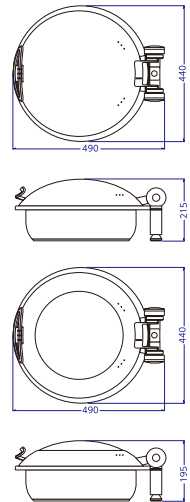

SMART Chafing Dishes — L



15300 スマートチューフィン本体 (メタル) L
¥110,000 43.5×50.5×22.5 (6.0ℓ)
design by TIGERHOTEL
付属品：ステンレスフードパン 1/1・スプーンホルダー別売



15301 スマートチューフィン本体 (ガラス) L
¥115,000 43.5×50.5×20.2 (6.0ℓ)
design by TIGERHOTEL
付属品：ステンレスフードパン 1/1・スプーンホルダー別売

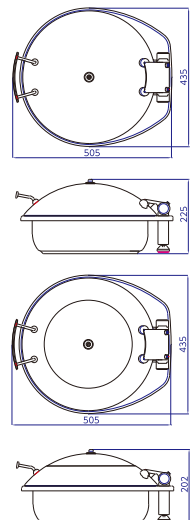

SMART W Chafing Dishes — L



11204
チューフィン専用陶器 1/1 L
¥20,000 φ38.8×6.6 5ℓ
design by DAC



JW-400×2
陶器 1/2 L 2分割 1セット
¥24,000 φ38.5×6.5 4ℓ
design by DAC



11304
チューフィン専用陶器 浅型 L
¥20,000 φ38.5×5.0 2.5ℓ
design by DAC



11205
チューフィン専用陶器 1/2 S 字 L
¥18,000 φ38.8×6.6 4ℓ
design by TIGERHOTEL



RA0108GNPG
フードパン L (グレー)
¥15,000
φ38.8×6.3 (4.3ℓ)
design by RAK



RA0108GNCB
フードパン L (チェスブラウン)
¥15,000
φ38.8×6.3 (4.3ℓ)
design by RAK



RA0108GNDR
フードパン L (レッド)
¥15,000
φ38.8×6.3 (4.3ℓ)
design by RAK



RA0108GNSB
フードパン L (ブラック)
¥15,000
φ38.8×6.3 (4.3ℓ)
design by RAK



11201
ステンレス製フードパン 1/1 L
¥10,000 φ38.3×6.6 6.5ℓ
design by TIGERHOTEL



11228
スープステーション専用枠 L
¥11,200 φ39.0×5.5
design by TIGERHOTEL



11500
スープステーションスープ入れ (共通)
¥13,500 φ24.0×21.4 4.2ℓ
design by TIGERHOTEL



11268
スマートスプーンホルダー
M・L対応
¥5,700 22.0×11.8×3.5
design by TIGERHOTEL

SMART W Chafing Dishes — L



洗浄機不可

11282-000
Tチューフィンスタンド
(スタッキング対応)
¥49,000 50.0×45.6×24.4
design by TIGERHOTEL

付属品：バーナーホルダー
[対応：15801シリーズ]



洗浄機不可

11263
スマートスタンド L
[対応：15704・15701]
¥37,400 35.0×44.0×14.0
design by TIGERHOTEL



洗浄機不可

11276
スタッキングチャーファースタンド L
¥65,000 φ51.4×24.7
[対応：15704・15701]
design by TIGERHOTEL



洗浄機不可

11259
スマートスタンド L
[対応：15300・15301]
¥34,000 41.0×29.5×15.0
design by TIGERHOTEL

SMART W Chafing Dishes — M



15705 スマートチューフィン本体 (メタル) M
 ¥93,000 38.0×43.5×17.5 (4.5ℓ)
 design by TIGERHOTEL
 付属品：ステンレスフードパン 1/1・スプーンホルダー別売



15702 スマートチューフィン本体 (ガラス) M
 ¥100,000 38.0×43.5×18.0 (4.5ℓ)
 design by TIGERHOTEL
 付属品：ステンレスフードパン 1/1・スプーンホルダー別売

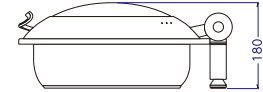
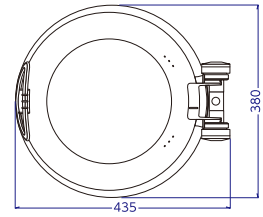
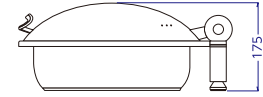
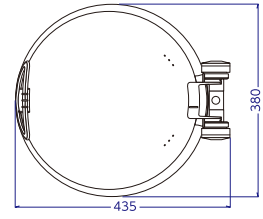

SMART Chafing Dishes — M



15302 スマートチューフィン本体 (メタル) M
 ¥88,000 37.8×44.2×19.3 (4.5ℓ)
 design by TIGERHOTEL
 付属品：ステンレスフードパン 1/1・スプーンホルダー別売



15303 スマートチューフィン本体 (ガラス) M
 ¥95,000 37.8×44.2×18.4 (4.5ℓ)
 design by TIGERHOTEL
 付属品：ステンレスフードパン 1/1・スプーンホルダー別売

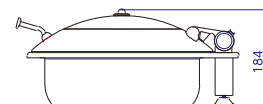
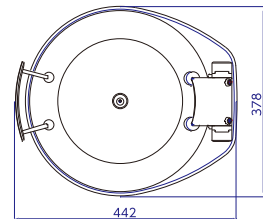
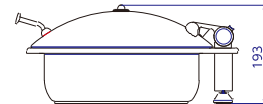
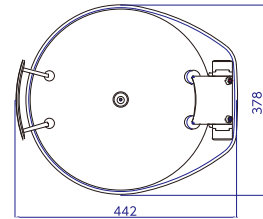

SMART W Chafing Dishes — M



11214
チューフィンング専用陶器 1/1 M
¥15,000 φ32.8×7.1 3.5ℓ
design by DAC



JW-300×2
陶器 1/2 M 2分割 1セット
¥18,000 φ33.5×6.5 3ℓ
design by DAC



11314
チューフィンング専用陶器 浅型 M
¥15,000 φ33.5×5.0 1.5ℓ
design by DAC



11215
チューフィンング専用陶器 1/2 S 字 M
¥15,000 φ32.8×7.1 2.6ℓ
design by TIGERHOTEL



UL-3377-W フードパン (メラミン製)
¥9,000 φ33.5×7.7 3.4ℓ



RA0408GNPG
フードパン M (グレー)
¥13,000
φ33.5×6.3 (3.5ℓ)
design by RAK



RA0408GNCB
フードパン M (チェスブラウン)
¥13,000
φ33.5×6.3 (3.5ℓ)
design by RAK



RA0408GNDR
フードパン M (レッド)
¥13,000
φ33.5×6.3 (3.5ℓ)
design by RAK



RA0408GNSB
フードパン M (ブラック)
¥13,000
φ33.5×6.3 (3.5ℓ)
design by RAK

SMART W Chafing Dishes — M



11202
ステンレス製フードパン 1/1 M
¥9,100 φ32.8×6.8 4.5ℓ
design by TIGERHOTEL



11238
スープステーション専用枠 M
¥10,000 φ32.8×6.0
design by TIGERHOTEL



11500
スープステーションスープ入れ (共通)
¥13,500 φ24.0×21.4 4.2ℓ
design by TIGERHOTEL



11268
スマートスプーンホルダー
M・L対応
¥5,700 22.0×11.8×3.5
design by TIGERHOTEL



11264 スマートスタンド M
[対応: 15705・15702]
¥35,000 30.0×42.0×14.0
design by TIGERHOTEL
[対応: スマート W]

洗浄機不可



11260 スマートスタンド M
[対応: 15302・15303]
¥30,000 37.5×26.5×15.0
design by TIGERHOTEL
[対応: スマート]

洗浄機不可



11277
スタッキングチャーファースタンド M
¥60,000 φ45.6×24.7
[対応: 15705・15702]
design by TIGERHOTEL
[対応: スマート W・スマート]

洗浄機不可

SMART W Chafing Dishes — 角 Long



15707 スマートチューフィンゴブロング (メタル)

¥140,000 58.1×43.5×21.3 (8.0ℓ)
design by TIGERHOTEL

付属品：ステンレスフードパン 1/1・スプーンホルダー別売



15706 スマートチューフィンゴブロング (ガラス)

¥145,000 58.1×43.5×21.0 (8.0ℓ)
design by TIGERHOTEL

付属品：ステンレスフードパン 1/1・スプーンホルダー別売

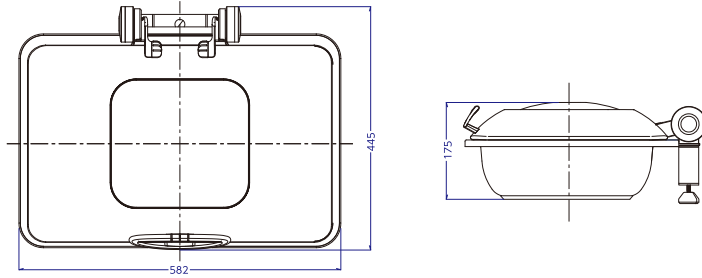

H31-005-403
ガストロノーム 1/1
¥20,000 53.0×32.5×6.5 8.7ℓ



RA1108GNSB
ガストロノーム 1/1 (ブラック)
¥18,000
53.1×32.5×7.1 (7.3ℓ)
design by RAK



RA1108GNPG
ガストロノーム 1/1 (グレー)
¥18,000
53.1×32.5×7.1 (7.3ℓ)
design by RAK



RA1108GNCB
ガストロノーム 1/1 (チェスブラウン)
¥18,000
53.1×32.5×7.1 (7.3ℓ)
design by RAK



11207×2
陶器 角型 1/2 1セット
¥19,300 32.9×26.3×6.3 4.0ℓ×2
design by TIGERHOTEL



RA1208GNSB
ガストロノーム 1/2 (ブラック)
¥8,000×2
32.6×26.5×7.1 (3.3ℓ)
design by RAK



RA1208GNPG
ガストロノーム 1/2 (グレー)
¥8,000×2
32.6×26.5×7.1 (3.3ℓ)
design by RAK



RA1208GNCB
ガストロノーム 1/2 (チェスブラウン)
¥8,000×2
32.6×26.5×7.1 (3.3ℓ)
design by RAK

SMART W Chafing Dishes — 角 Long



11101
角型ステンレスフードパン 1/1
¥9,000 53.0×32.5×6.5 (8.0ℓ)
design by TIGERHOTEL



11102×2
角型ステンレスフードパン 1/2 1セット
¥7,700 32.5×26.5×6.5 (4.0ℓ×2)
design by TIGERHOTEL



洗浄機不可

11266
角型スマートチューフィンスタンド
(オブロング用)
¥50,000 56.5×44.0×14.0
design by TIGERHOTEL
[対応: 15706・15707]



洗浄機不可

11274
スタッキングチャーファースタンド
オブロング
¥68,000 64.8×38.1×26.8
design by TIGERHOTEL
[対応: 15706・15707]

SMART W Chafing Soup



16800 スマート W スープユニット
¥130,000 47.4×43.4×30.3 (10.0ℓ)
付属品: スープユニット専用ポット

16800-1 スープユニット専用ポット
¥16,000 28.5×28.5×21.0 (10.0ℓ)
design by TIGERHOTEL



洗浄機不可

11264 スマートスタンド M (共通)
¥35,000 30.0×42.0×14.0
design by TIGERHOTEL
[対応: スマート W]

Soup Station



11500
スープステーションスープ入れ (共通)
¥13,500 φ24.0×21.4 (4.2ℓ)
design by TIGERHOTEL



11238
スープステーション専用枠 M
¥10,000 φ32.8×6.0
design by TIGERHOTEL



11228
スープステーション専用枠 L
¥11,200 φ39.0×5.5
design by TIGERHOTEL

T-Collection Chafing Dishes



高さ調節が可能です。



蓋部分にギアが付いています。



全面ガラスタイプ。



フリーストップですので好きな位置に止められます。

SMART W Chafing Dishes



高さ調節が可能です。



土台部分に油圧が付いています。



中が見えやすくステンレスとのデザイン性が特徴。



油圧式なのでゆっくり蓋が締まります。

SMART Chafing Dishes



高さ調節が可能です。



蓋部分に油圧が付いています。



中が見えやすくステンレスとのデザイン性が特徴。



油圧式なのでゆっくり蓋が締まります。



※電磁調理器は含まれておりません。尚、対応機種はKZ-PH33-Kパナソニック（イメージ）

81081 パナソニック電磁調理器用ステンレスカバー
¥40,000 32.5×53.0×8.0



02761200 IH チューフィンクウォーマー
¥19,900 15.0×15.0×12.0



11120-RVS
 Built-in 電磁調理器用スタンド
¥30,000 41.7×45.9×8.5
 design by TIGERHOTEL
 [対応：11758]



11758 Built-in 電磁調理器
¥100,000 35.5×35.5×7.7
 design by TIGERHOTEL
 (100V・500W)



11120-OBL
 Built-in 電磁調理器
 (オブロング用)
¥60,000 45.8×57.6×8.4
 design by TIGERHOTEL
 [対応：11758]

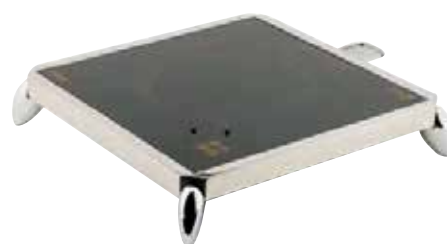

※最大5台まで対応



洗浄機不可

11277
スタッキングチャーファースタンド M
¥60,000 φ45.6×24.7
[対応: 15705・15702]
design by TIGERHOTEL



洗浄機不可

11276
スタッキングチャーファースタンド L
¥65,000 φ51.4×24.7
[対応: 15704・15701]
design by TIGERHOTEL



11275
スタッキングチャーファースタンド 角型
¥65,000 47.2×38.2×25.7
[対応: 15703・15700]
design by TIGERHOTEL

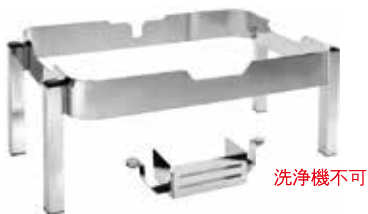

洗浄機不可

11274
スタッキングチャーファースタンド オブロング
¥68,000 64.8×38.1×26.8
[対応: 15706・15707]
design by TIGERHOTEL



※全てにバーナーホルダー付属



16500-CHO スープユニット
 ¥100,000 35.2×32.0×50.0 10ℓ
 design by TIGERHOTEL



12920-CHO ミニチューフイング
 ¥80,000 23.5×23.5×31.0 0.8ℓ
 design by TIGERHOTEL



11503
 スマートスプーン 18-8 ステンレス
 ¥4,500 34.5
 design by TIGERHOTEL



11502
 スマートスプーン 18-8 ステンレス
 ¥4,500 34.5
 design by TIGERHOTEL





19446
ヒートランプスタンドタイプ
¥100,000
40.4×19.6×76.1 (110V・250W)
design by TIGERHOTEL



19448
ヒートランプスタンドタイプ (ブロンズ PVD)
¥100,000
36.3×21.0×76.1 (110V・250W)
design by TIGERHOTEL



19447
ヒートランプスタンドダブルタイプ
¥120,000
34.4×47.4×76.1 (110V・500W)
design by TIGERHOTEL



19449
ヒートランプスタンドダブルタイプ (ブロンズ PVD)
¥120,000
47.4×47.5×76.1 (110V・500W)
design by TIGERHOTEL



19417
ヒートランプスタンドタイプ
¥100,000
20.4×37.5×72.5 (110V・250W)
design by TIGERHOTEL







17610 丸型ロールチューフィン
 ¥140,000 51.5×51.8×47.0 (6.0ℓ)
 design by TIGERHOTEL



1241D-CHO 丸型ロールチューフィン
 ¥145,000 51.5×52.3×46.8 (6.0ℓ)
 design by TIGERHOTEL



1281D-CHO 丸型ロールチューフィン
 ¥145,000 51.5×49.7×46.8 (6.0ℓ)
 design by TIGERHOTEL



15420 丸型ロールチューフィン
 ¥140,000 49.5×48.5×48.0 (6.0ℓ)
 design by TIGERHOTEL



11204 チューフィン専用陶器 1/1 L
 ¥20,000 φ38.8×6.6 (5.0ℓ)
 design by DAC



JW-400×2 陶器 1/2 L 2分割 1セット
 ¥24,000 φ38.5×6.5 (4.0ℓ)
 design by DAC



11201 ステンレス製フードパン 1/1 L
 ¥10,000 φ38.3×6.6 (6.0ℓ)
 design by TIGERHOTEL



11228 スープステーション専用杓 L
 ¥11,200 φ39.0×5.5
 design by TIGERHOTEL



11500 スープステーションスープ入れ (共通)
 ¥13,500 φ24.0×21.4 (4.2ℓ)
 design by TIGERHOTEL



17510 角型ロールチューフィン
 ¥110,000 48.5×66.7×45.2 (8.0ℓ)
 design by TIGERHOTEL



H31-005-403 ガストロノーム 1/1
 ¥20,000 53.0×32.5×6.5 (8.7ℓ)



1271D-CHO 角型ロールチューフィン
 ¥160,000 48.8×66.7×45.2 (8.0ℓ)
 design by TIGERHOTEL



11207 陶器 角型 1/2 1セット
 ¥19,300 32.5×26.5×6.5 (3.8ℓ×2)
 design by TIGERHOTEL



1231D-CHO 角型ロールチューフィン
 ¥160,000 49.8×66.7×45.2 (8.0ℓ)
 design by TIGERHOTEL



11101 角型ステンレスフードパン 1/1
 ¥9,000 53.0×32.5×6.5 (8.0ℓ)
 design by TIGERHOTEL



15410 角型オブロングチューフィン
 ¥110,000 41.5×65.0×44.0 (8.0ℓ)
 design by TIGERHOTEL



11102 角型ステンレスフードパン 1/2 1セット
 ¥7,700 32.5×26.5×6.5 (4.0ℓ×2)
 design by TIGERHOTEL



19402-260
 スタッキングパーツ (4本セット)
 ¥8,000 10.0
 design by TIGERHOTEL

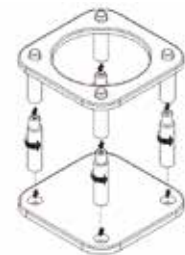
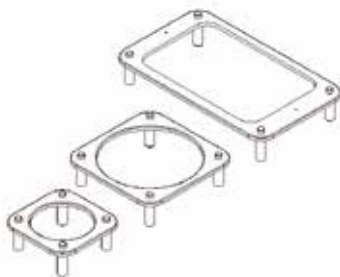
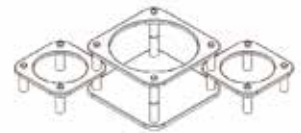
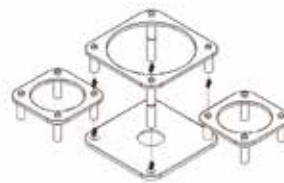
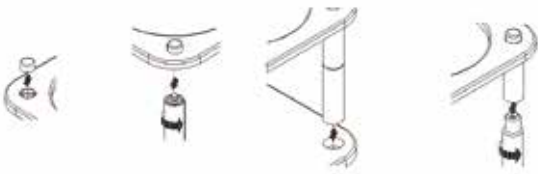



25cm モデル



19402-090 ディッシュスタンド
¥24,000 25.0×25.0×10.3
design by TIGERHOTEL



11216 25cm 専用陶器
¥4,000 φ20.8×6.0 0.8ℓ
design by TIGERHOTEL

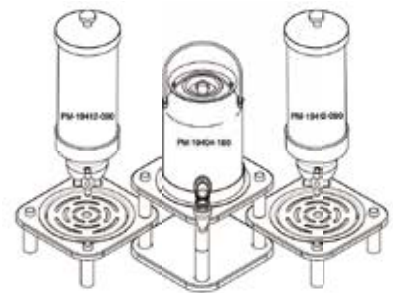

19404-180
ミルクディスペンサー
¥82,000
25.0×32.4×45.8 5ℓ
design by TIGERHOTEL



19403-180
ジュースディスペンサー
¥78,000
25.0×33.0×43.4 3.5ℓ
design by TIGERHOTEL



19412-090
シリアルディスペンサー
¥65,000
25.0×26.4×62.1 3.7ℓ
design by TIGERHOTEL

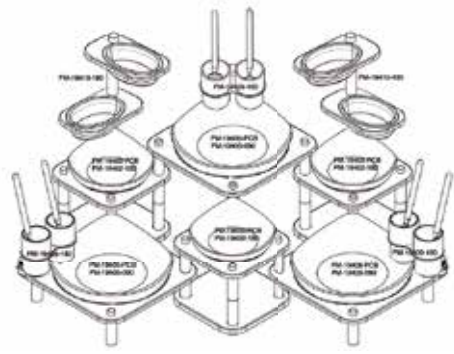
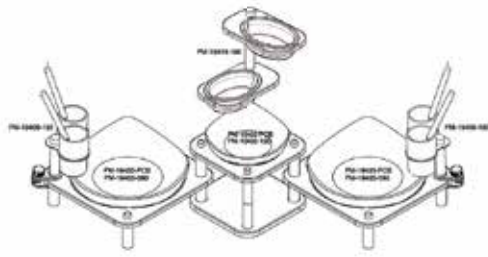

35cm モデル



19405-090 ディッシュスタンド
 ¥26,000 35.0×35.0×10.0
 design by TIGERHOTEL



11402 35cm 専用ウォーターパン
 ¥7,500 φ32.5×8.8
 design by TIGERHOTEL



11214 チューフィンク専用陶器 1/1 M
 ¥15,000 φ32.8×7.1 3.5ℓ
 design by DAC



19407-180 スープステーションスタンドのみ
 ¥82,000 35.0×35.0×32.3 4.2ℓ
 design by TIGERHOTEL



11500 スープステーションスープ入れ (共通)
 ¥13,500 φ24.0×21.4 4.2ℓ
 design by TIGERHOTEL



11238 スープステーション専用枠 M
 ¥10,000 φ32.8×6.0
 design by TIGERHOTEL

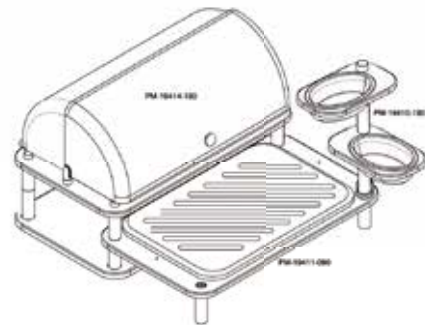
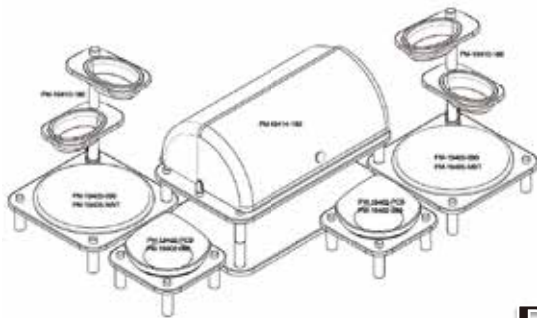

Rタイプ



19406-090 ロングディッシュスタンド
 ¥32,000 61.5×35.0×10.0
 design by TIGERHOTEL



19414-090 カバー付きコールドディスプレイ
 ¥74,000 61.5×35.5×29.7
 design by TIGERHOTEL



19413-090 カバー付きパンバスケット
 ¥90,000 61.5×35.5×29.7
 design by TIGERHOTEL

ROOM SERVICE TROLLEYS & HOT FOOD WARMERS

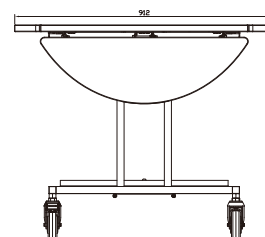
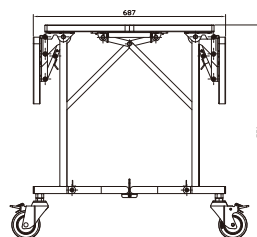

20783-RVS
ロイヤルルームサービス トロリー
¥200,000 106.7×91.5×75.5 重量 28.8kg
design by TIGERHOTELT



11812-110
ホットフードフォーマー
¥135,000 38.8×39.3 重量 10.4kg 110V:365W
design by TIGERHOTELT



LIVE COOKING
&
DESIGN



SIZES AVAILABLE		
S Small	M Medium	L Large
60 x 60 cm	75 x 60 cm	90 x 60 cm



STEP01
CHOOSE YOUR PLATFORM
 4 TABLES WITH DIFFERENT DESIGNS AND OPERATIONAL FEATURES
 テーブルのデザインを選びます。

STEP02
CHOOSE YOUR FUNCTIONS
 55 FUNCTIONS (...AND COUNTING!) THE WIDEST SELECTION AVAILABLE ON THE MARKET
 テーブルに入れ込むファンクションを下記から選びます。

STEP03
CHOOSE THE FINISH OF YOUR TABLE TOP AND SIDES
 6 CERAMIC FINISHES + 6 HPL FINISHES PLUS ENDLESS POSSIBILITIES FOR CUSTOMIZED OPTIONS
 テーブルの色を選びます。

WARMING FUNCTIONS



S
Small

ビルトインウォーミングトップ



S Small **M** Medium **L** Large

ビルトインカバー付きウォーミングプレート



S Small **M** Medium

ビルトインカバーチューフィン



S
Small

ビルトインスープホルダー



S
Small

ビルトインマジックチャーファア

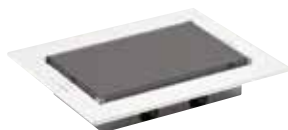

S Small **M** Medium **L** Large

ビルトインウォーミングプレート



S Small **M** Medium **L** Large

ビルトインホットプレート



S Small **M** Medium

ビルトインホットボウル

COOLING FUNCTIONS DRINK kit



S
Small

ビルトインコールドステーション

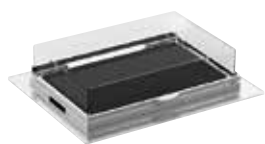

S Small **M** Medium **L** Large

ビルトインカバー付きクーリングプレート



S Small **M** Medium

ビルトインコールドチューフィン



ビルトインラック



ビルトインラック



S
Small

ビルトインコールドドリンクセット

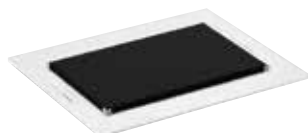

S Small **M** Medium **L** Large

ビルトインクーリングトップ



S Small **M** Medium **L** Large

ビルトインコールドプレート



ビルトインアイスベツト



ビルトインシャンパンクーラー

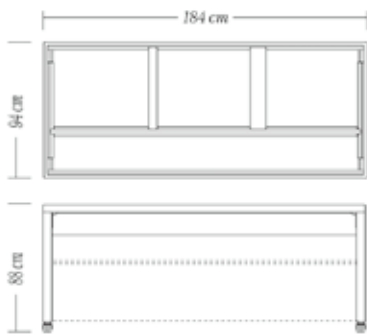

ケータリング専用カート



収納済みカート (例)



ファンクション収納 (例)





Nesting Tables

Specifications & product info

NESTING TABLES

DESIGN MEETS MOBILITY
MEETS STORAGE VALUE



Finishes and materials



LIGHT BROWN



COLONIAL



BROWN SHELL



TRAVERTINE CALACATTA

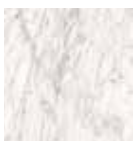

WALNUT



NOIR ABSOLU



ARTICWOOD



MAGMA

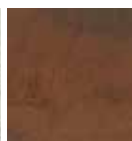

LAVA STONE



NESTING TABLES

DESIGN MEETS MOBILITY
MEETS STORAGE VALUE





Nesting Tables

Specifications & product info

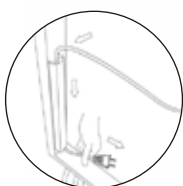

SMALL
NESTING TABLE

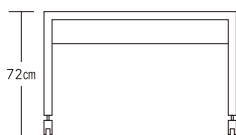
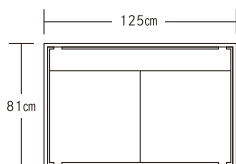

MEDIUM
NESTING TABLE

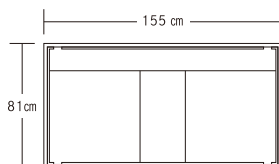

LARGE
NESTING TABLE

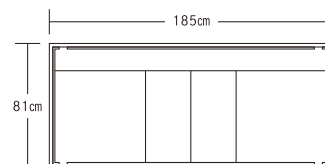

Finishes and materials



LIGHT BROWN



COLONIAL



BROWN SHELL



TRAVERTINE CALACATTA



WALNUT



NOIR ABSOLU

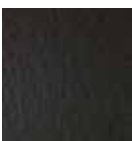

ARTICWOOD



MAGMA

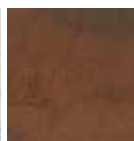

LAVA STONE



MAGIC TABLES

THE ONE AND ONLY





Magic Tables

Specifications & product info

la tavola



190×100cm



190×85cm



190×70cm



130×130cm



130×70cm

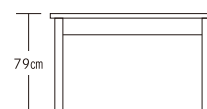
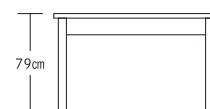
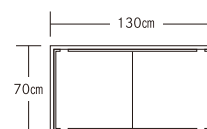
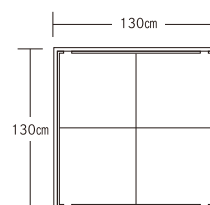
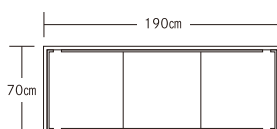
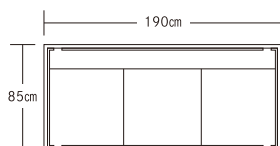
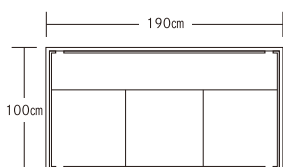

Finishes and materials



LIGHT BROWN



COLONIAL



BROWN SHELL



TRAVERTINE CALACATTA



WALNUT



NOIR ABSOLU

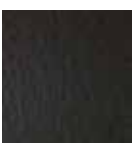

ARTICWOOD



MAGMA

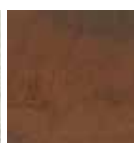

LAVA STONE

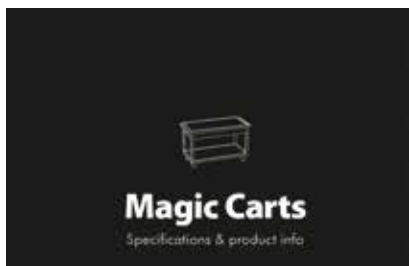

MAGIC CARTS

A NEW FRONTIER
IN MOBILE FOOD SERVICE



Magic Carts

Specifications & product info



SMALL
RESTAURANT CART



LARGE
RESTAURANT CART



SMALL
MINI EVENT CART



LARGE
MINI EVENT CART

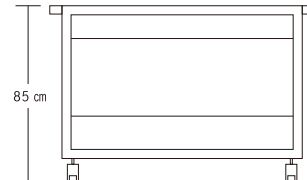
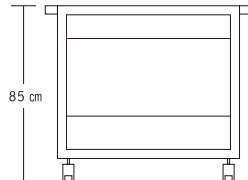
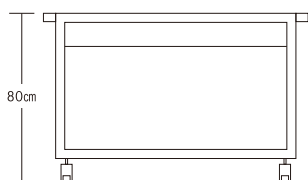
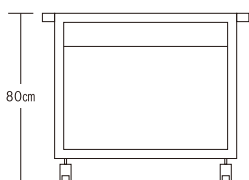
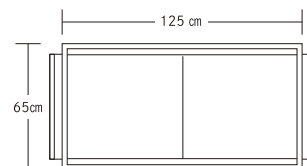
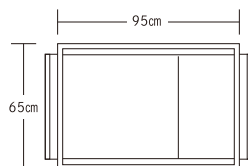
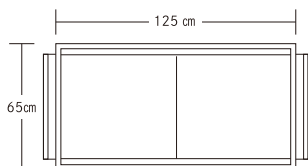
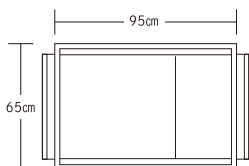

Finishes and materials



LIGHT BROWN

COLONIAL

BROWN SHELL

TRAVERTINE CALACATTA

WALNUT

NOIR ABSOLU

ARTICWOOD

MAGMA

LAVA STONE

MOBILE BANQUETING FURNITURE

A complete range and total look for Banqueting, Catering & Events



THE FRONT BAR
L1810.0×960.0×H1060.0



THE TREE
L1300.0×740.0×H1830.0



THE EGG
φ1100.0×1830.0



HOT FUNCTION

COVER OVEN CHAFER

FOR DRY AND LOW UMIDITY FOOD



WARMING

Cover Oven®







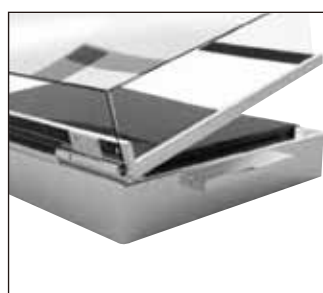

ドライチューフィン
(ヒーター別売)



TAV044010
カバードライチャーファセット
2/3GN
¥370,000
51.0×50.0×22.0
[必要ヒーター：1]
design by la tavola



TAV044001
カバードライチャーファセット
1/1GN
¥400,000
69.0×47.0×22.0
[必要ヒーター：2]
design by la tavola



TAV044002
カバードライチャーファセット
1/1+1/3GN
¥500,000
83.0×54.0×22.0
[必要ヒーター：2]
design by la tavola



J0016401BRW
電気ヒーター 110V
¥65,000
20.0×30.0×1.8
design by la tavola

WARMING

Electric **Warming Plate[®]** with glass



(ヒーター別売)

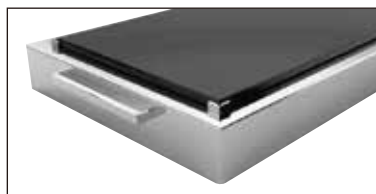

TAV045006
ガラスウォーマー
プレートセット 2/3GN
¥210,000
51.0×47.0×11.0
[必要ヒーター：1]
design by la tavola



TAV045001
ガラスウォーマー
プレートセット 1/1GN
¥230,000
69.0×44.0×11.0
[必要ヒーター：2]
design by la tavola



TAV045002
ガラスウォーマー
プレートセット 1/1+1/3GN
¥300,000
83.0×51.0×11.0
[必要ヒーター：2]
design by la tavola



J0016401BRW
電気ヒーター 110V
¥65,000
20.0×30.0×1.8
design by la tavola

WARMING

Electric **Warming Plate**[®] with food pans



(ヒーター別売)

No Humidity 3 SIZES available Electric

※陶磁器は全て白のものになります。
※フードパンは含まれておりません。



TAV045007A1
フードパン用
ドライウォーマーセット 2/3GN
¥210,000 51.0×47.0×15.0
[必要ヒーター：1]
design by la tavola



TAV045008A1
フードパン用
ドライウォーマーセット 1/1GN
¥250,000 69.0×44.0×15.0
[必要ヒーター：2]
design by la tavola



TAV045009A1
フードパン用
ドライウォーマーセット 1/1+1/3GN
¥300,000 83.0×51.0×15.0
[必要ヒーター：2]
design by la tavola

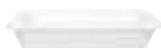

フードパン

1/1GN	TAV340105	h6.5	5.0ℓ	¥41,000
1/3GN	TAV341705	h6.5	1.8ℓ	¥16,000
2/3GN	TAV342305	h6.5	3.4ℓ	¥25,000
1/2GN	TAV342605	h6.5	2.3ℓ	¥19,000

design by la tavola



① 2/3



② 1/1



③ 1/1+1/3

フードパンフレーム

①	TAV057021	41.0×38.0×5.0	¥44,000
②	TAV057004	59.0×38.0×5.0	¥47,000
③	TAV057032	73.0×46.0×5.0	¥55,000

design by la tavola



J0016401BRW
電気ヒーター 110V
¥65,000
20.0×30.0×1.8
design by la tavola

Magic Chafer®

WARMING



※IH対応

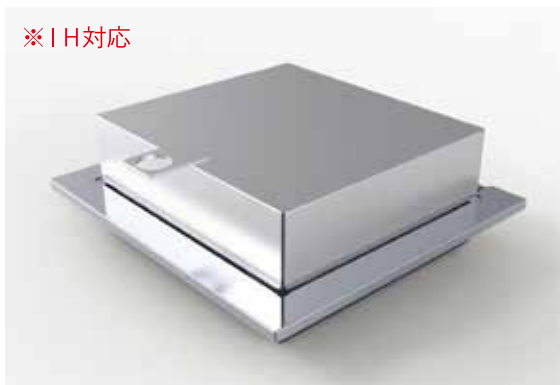

TAV040001 ミラー仕上げマジックチャーファー
¥242,000 49.0×46.0×16.0
 design by la tavola

オープン対応



PB625-23 ロイヤル 角ガストロノーム 2/3
¥14,300 35.4×32.5×6.5 5.5ℓ
 design by ROYALE

別売りオプション

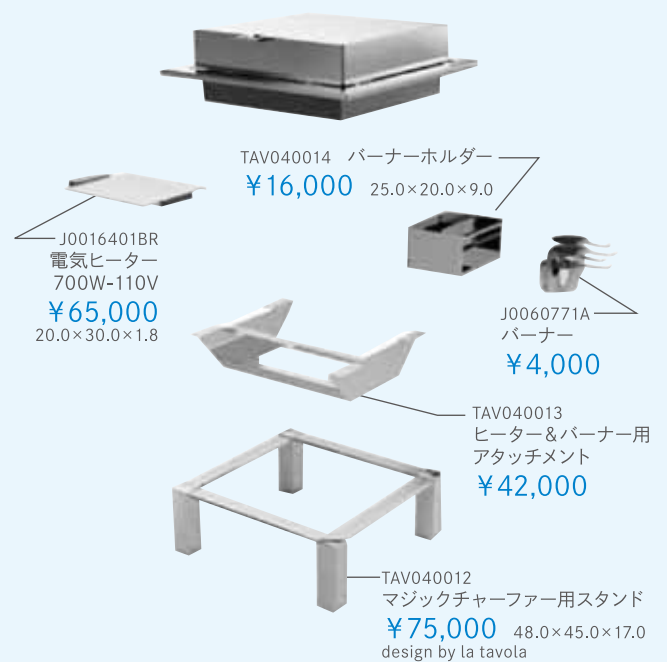

WARMING

Magic Chafer®



※IH対応

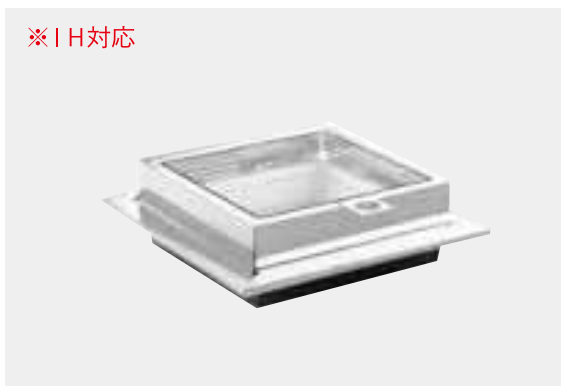

TAV040004
マジックチャーファーガラストップ
¥330,000 49.0×46.0×16.0
design by la tavola

※IH不可



TAV040005
マジックチャーファーガラストップ (スタンド付き)
¥410,000 49.0×46.0×26.5
design by la tavola

MAGIC CHAFER





MAGIC CHAFER THE CHAFING DISH REVOLUTION

A UNIQUE, PATENTED SYSTEM THAT PROVIDES JUST THE RIGHT AMOUNT OF STEAM FOR FOOD.







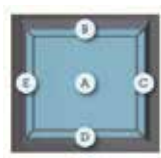













IL PRIMO ED UNICO SISTEMA BREVETTATO IN GRADO DI FORNIRE LA GIUSTA QUANTITÀ DI VAPORE NECESSARIA AI DIFFERENTI TIPI DI CIBO.

CHS[®] CONTROL HUMIDITY SYSTEM



色々な水分量によってレシピを選べます。
 受け皿のA～Eで水や蒸気をコントロールします。

	特 徴	イメージ	目安水量	料 理 等
高湿度料理	 全てに水を入れる事でスチームを最大で使用することができます。		約 250cc / 時間  	 卵料理 蒸し料理 米類 etc
中・低湿度料理	 サイドだけに水を入れる事によって料理の湿度をコントロールできます。		160cc / 時間   120cc / 時間   80cc / 時間   40cc / 時間  	 肉料理・魚料理 煮物・温野菜 煮込み料理 etc
ドライ料理	 水を使用しない事によって乾燥状態を作ります。		0cc  	 揚げ物・焼き魚 etc.



**FIVE FILLING
COMPARTMENTS
WATER PAN
(A-B-C-D-E)**



WARMING

Oyster Chafer®



High Humidity
Induction Ready



J0060771A バーナー
¥4,000 φ9.0×8.0
design by la tavola



LT-0010
フードパン

¥12,000 φ36.0×6.7 3.5ℓ
design by la tavola



LT-0011
フードパンS字

¥14,000 φ36.0×5.7 2.6ℓ
design by la tavola



TAV0514013A
オイスターチャーファー
¥100,000 45.5×40.0×13.5
design by la tavola

TAV0514022A
固形燃料用スタンド
¥24,000 φ36.0×19.5
design by la tavola





COOLING
FUNCTIONS



COOLING & WARMING
TOPS AND PLATES

Eutectic Cooling Plate with cover



SURFACE
0-4°C

3 SIZES
available

 Eutectic



TAV047011
クーリング
プレート&カバーセット 2/3GN
¥385,000
51.0×50.0×20.0
design by la tavola



TAV047002
クーリング
プレート&カバーセット 1/1GN
¥420,000
69.0×47.0×20.0
design by la tavola



TAV047004
クーリング
プレート&カバーセット 1/1+1/3GN
¥500,000
83.0×54.0×20.0
design by la tavola



Eutectic Cooling Plate



SURFACE
0-4°C

3 SIZES
available



Eutectic



TAV047010
Eutectic
クーリングプレートセット 2/3GN
¥220,000
51.0×47.0×9.0
design by la tavola



TAV047001
Eutectic
クーリングプレートセット 1/1GN
¥240,000
69.0×44.0×9.0
design by la tavola



TAV047003
Eutectic
クーリングプレートセット 1/1+1/3GN
¥275,000
83.0×51.0×9.0
design by la tavola

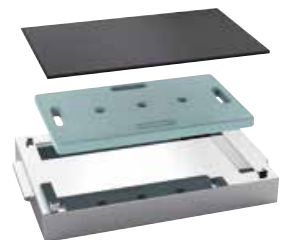

Cooling System for 2 glass bowls



SURFACE
0-4°C

-4°C
up to
4 hours

❄️
Eutectic

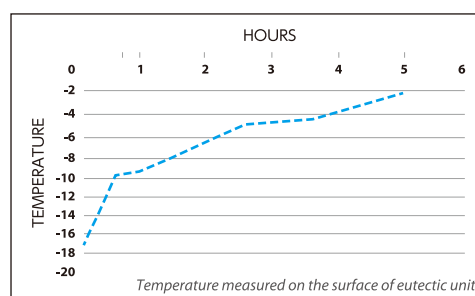

TAV037061P
クーリングボウルセット
¥75,000
56.5×36.0×8.1
design by la tavola

【セット内容】

受け皿・保冷器・フレームガラスボール・アクリルカバー



Eutectic Cold Well



1/1 GN 1/1+1/3 GN Eutectic

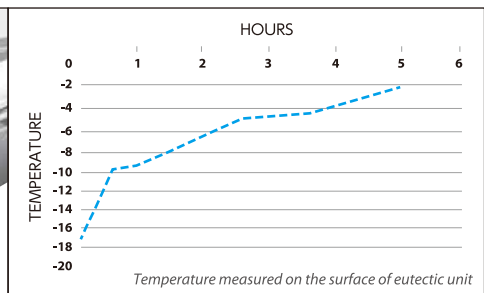

TAV048004 コールドウェル 1/1GN
¥350,000 69.0×47.0×24.0
 design by la tavola
 ※フードパンは別売りです。



TAV048005 コールドウェル 1/1+1/3GN
¥380,000 83.0×54.0×24.0
 design by la tavola
 ※フードパンは別売りです。

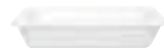

フードパン

1/1GN	TAV340105	h6.5	5.0ℓ	¥41,000
1/3GN	TAV341705	h6.5	1.8ℓ	¥16,000
2/3GN	TAV342305	h6.5	3.4ℓ	¥25,000
1/2GN	TAV342605	h6.5	2.3ℓ	¥19,000

design by la tavola

Chill-it Cooling System



-4°C
up to
4 hours

1/1
GN

 Refrigerating
Gel

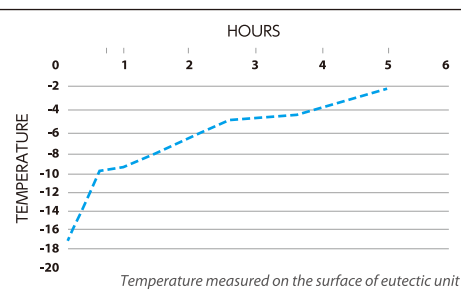

J0011833SJ
CHILL-IT パン 1/3GN
¥40,000
18.0×33.0×16.0 3ℓ
design by la tavola



J0011833DSJ
CHILL-IT パン 1/3GN
セパレートタイプ
¥40,000
18.0×33.0×16.0 1.5ℓ×2
design by la tavola



J0013633SJ
CHILL-IT パン 1/2GN
¥50,400
27.0×33.0×16.0 5ℓ
design by la tavola



J0011833CSJ
カバー 1/3GN 用
¥2,800 18.0×33.0
design by la tavola

J0013633CSJ
カバー 1/2GN 用
¥3,800 36.0×33.0
design by la tavola



TAV038007 コールドシステム (カバー無し)
¥220,000 60.0×40.0×17.0
design by la tavola
※CHILL-IT は別売りです。



TAV038008 コールドシステム (カバー付き)
¥350,000 60.0×40.0×23.0
design by la tavola
※CHILL-IT は別売りです。

Salad Display



- 4°C**
up to
4 hours
- 2 SIZES**
available
-  Refrigerating
Gel

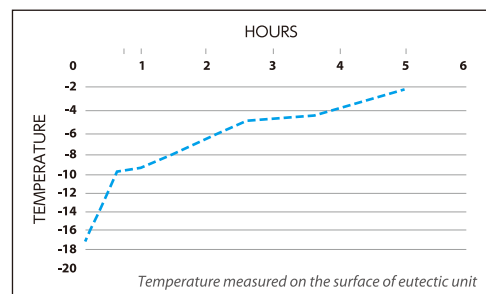

J0011833SJ
CHILL-IT パン 1/3GN
¥40,000
18.0×33.0×16.0 3ℓ
design by la tavola



J0011833CSJ
カバー 1/3GN 用
¥2,800 18.0×33.0
design by la tavola



J0011833DSJ
CHILL-IT パン 1/3GN
セパレートタイプ
¥40,000
18.0×33.0×16.0 1.5ℓ×2
design by la tavola

J0013633CSJ
カバー 1/2GN 用
¥3,800 36.0×33.0
design by la tavola



TAV037048P
サラダディスプレイセット 1/2GN×2
¥70,000 53.0×31.0×15.3
design by la tavola
※CHILL-IT は別売りです。



J0013633SJ
CHILL-IT パン 1/2GN
¥50,400
27.0×33.0×16.0 5ℓ
design by la tavola



TAV037047P
サラダディスプレイセット 1/2GN
¥50,000 31.0×26.0×15.3
design by la tavola
※CHILL-IT は別売りです。



Oyster & Fruit de Mer Display



2/1
GN



TAV037037P
オイスターアンドシーフードディスプレイセット
¥150,000 63.0×53.0×20.0
design by la tavola



TAV050016 ポリカーボネートパン
¥25,000 65.0×53.0×20.0
design by la tavola



TAV037067 ポリカーボネートドレイナー
¥12,000 57.0×45.0×2.0
design by la tavola

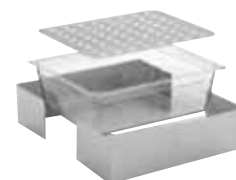

Yogurt pot Cooler



- 1/1
GN
- 4°C
up to
4 hours
- SURFACE
0-4°C
- 
Eutectic

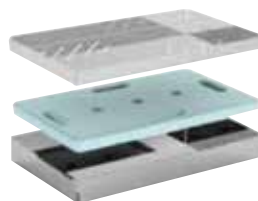
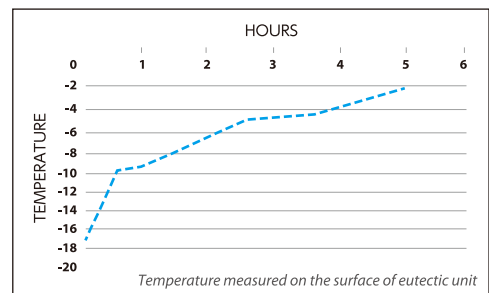

TAV037059 ヨーグルトホルダー (保冷剤付き)

¥100,000 55.0×34.0×6.8
design by la tavola

Cooling Tray System



1/1
GN

-4°C
up to
4 hours

SURFACE
0-4°C

Eutectic

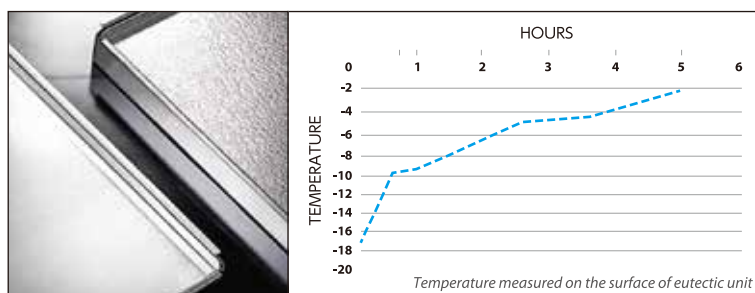

TAV037056P 上皿、下皿、保冷器セット
¥95,000 55.0×34.0×4.8
 design by la tavola

TAV038005P
 カバー付ディスプレイケース スタンド付 (オールステンレス)
¥288,000 60.0×40.0×23.3
 design by la tavola
 ※上皿・下皿・保冷器は別売りです。

Display Trays



TAV038005P カバー付ディスプレイケース スタンド付 (オールステンレス)
¥288,000 60.0×40.0×23.3
 design by la tavola
 ※上皿・下皿・保冷器は別売りです。



TAV038004P カバー付ディスプレイケース スタンド無 (オールステンレス)
¥272,000 60.0×40.0×12.3
 design by la tavola
 ※上皿・下皿・保冷器は別売りです。



PB625-01
 角ガストロノーム 1/1 浅型
¥24,400
 53.0×32.5×3.0
 design by ROYALE



TAV037056P
 上皿、下皿、保冷器セット
¥95,000
 55.0×34.0×4.8
 design by la tavola



TAV037058
 下皿
¥32,000
 55.0×33.0×4.8
 design by la tavola



TAV037014
 保冷器
¥20,000
 53.0×32.5×3.5
 design by la tavola



City **Market Stand**



Country **Market Stand**







JUICE DISPENSERS
&
CARAFE





BU_JD0011
Tilt ジュースディスペンサー **¥100,000**
φ21.8×32.2 8.0ℓ
design by cra'ster
Material : Glass/Stainless
(スタンド別売り)



BU_RR6102
ラウンドスタンド
¥37,000
φ21.8×18.0
design by cra'ster



BU_RR6202
ブラックスタンド
¥37,000
φ21.8×18.0
design by cra'ster



BO_BBOL
パティスリーライザー L **¥31,000**
21.0×21.0×17.0 design by cra'ster
Material : Oak/Oiled



19403-NOC
ジュースディスペンサー
¥93,000
34.4×22.3×49.0 3.8ℓ
design by TIGERHOTEL



19403-NER
ジュースディスペンサー
¥93,000
34.4×22.3×49.0 3.8ℓ
design by TIGERHOTEL



保冷器付

10871
ジュースディスペンサー
¥82,000
35.5×22.0×50.0 6.0ℓ
design by APS



保冷器付

10873
ジュースディスペンサー
¥82,000
35.5×22.0×50.0 6.0ℓ
design by APS



アイス

18008-000
ジュースディスペンサー
¥78,000
39.2×28.6×39.9 7.0ℓ
design by TIGERHOTEL



アイス

18009-000
ジュースディスペンサー
¥96,000
28.6×39.2×66.1 15.0ℓ
design by TIGERHOTEL



アイス



ESC012E001
プラスチックカラフェ付スタンド
¥50,000 φ22.0×29.5
design by FRILICH
※トライタン樹脂



EB581E ガラスカラフェ
¥17,000
φ9.9×27.9 1.2ℓ
design by FRILICH



アイス



ESC060E ESC060E001
アイズタンド アイズタンド
(ガラスカラフェ 5 本入) (プラスチックカラフェ 5 本入)
¥126,000 φ35.0×33.0
design by FRILICH



アイス



ESC060E002 ESC060E003
アイズタンド アイズタンド
(ガラスカラフェ 5 本入) (プラスチックカラフェ 5 本入)
¥126,000 φ35.0×33.0
design by FRILICH



EB802E プラスチックカラフェ
¥17,000
φ9.9×27.9 1.2ℓ
design by FRILICH
※トライタン樹脂



アイス



ESC036E ESC036E001
アイストリプルスタンド アイストリプルスタンド
(ガラスカラフェ 3 本入) (プラスチックカラフェ 3 本入)
¥120,000 φ32.0×33.0
design by FRILICH



アイス



ESC036E002 ESC036E003
アイストリプルスタンド アイストリプルスタンド
(ガラスカラフェ 3 本入) (プラスチックカラフェ 3 本入)
¥120,000 φ32.0×33.0
design by FRILICH



EB801E 陶器カラフェ
¥19,000
φ9.9×29.7 1.2ℓ
design by FRILICH



LB605
ナチュラルウッドスタンド
(カラフェ別売り)
¥110,000
φ40.0×36.3
design by FRILICH

対応
EB581E ガラスカラフェ
EB802E プラスチックカラフェ
EB801E 陶器カラフェ



LB606
ホワイトウッドスタンド
(カラフェ別売り)
¥110,000
φ40.0×36.3
design by FRILICH

対応
EB581E ガラスカラフェ
EB802E プラスチックカラフェ
EB801E 陶器カラフェ



LB607
カラフェスタンド
(ナチュラルウッド)
カラフェ別売り
¥90,000
41.0×17.0×44.5 1.2ℓ×3本
design by FRILICH
[対応 カラフェ：EB581E・EB802E]
(ラベルなし)



LB608
カラフェスタンド
(ビンテージウッド)
カラフェ別売り
¥90,000
41.0×17.0×44.5 1.2ℓ×3本
design by FRILICH
[対応 カラフェ：EB581E・EB802E]
(ラベルなし)



10770
アクリル製
ジュースピッチャー
¥6,500
φ18.0×29.0 3ℓ
design by APS



10775
アクリル製
ジュースピッチャー
¥6,300
φ12.0×26.0 2ℓ
design by APS



50302724
ポリカーボネイト製
ジュースピッチャー
¥9,000
φ14.0×31.0 2.8ℓ
design by ZE PE



ESC040E101
ジュースディスペンサー
¥196,000
17.0×19.0×82.5 4ℓ
design by FRILICH



ESC030E101
ジュースディスペンサー
¥192,000
17.0×19.0×68.5 3ℓ
design by FRILICH



保冷器付



保冷器付



ESC090E
ツインジュースディスペンサー
サンデーデュオ
¥235,000
35.5×37.0×49.0 5ℓ+4ℓ
design by FRILICH



アイス



20702044
ステンレス製
ジュースディスペンサー
¥100,000
33.0×19.0×54.0 4ℓ
design by ZE PE



アイス



20731124
ジュースディスペンサー
ZERO UNO
¥190,000
32.5×18.5×57.0 6ℓ
design by ZE PE



保冷器付



10700
ジュースディスペンサー
¥110,000
23.0×35.0×52.0 6ℓ
design by APS



保冷器付



10720
ジュースディスペンサー2連
¥150,000
42.0×32.0×52.0 6ℓ×2
design by APS



保冷器付
&アイス



10900
ジュースディスペンサー DX
¥130,000
23.0×35.0×52.0 6ℓ
design by APS



保冷器付
&アイス



10920
ジュースディスペンサー2連 DX
¥200,000
42.0×32.0×52.0 6ℓ×2
design by APS



保冷器付



10860
ジュースディスペンサー
サンデー
¥100,000
21.0×35.0×48.0 6ℓ
design by APS



保冷器付



10862
ジュースディスペンサー2連
サンデーデュオ
¥150,000
35.0×45.0×48.0 6ℓ×2
design by APS



アイス



18003
オディン
ジュースディスペンサー
¥70,000
32.5×20.0×46.0 3.7ℓ
design by TIGERHOTEL



アイス



18610
ジュースディスペンサー
CHO
¥88,000
28.5×28.5×59.0 7ℓ
design by TIGERHOTEL



保冷器付



10800
ジュースディスペンサー
DX
¥70,000
21.0×32.0×43.0 4ℓ
design by APS





MILK CAN





18710-NOC
ミルクディスペンサー
¥100,000
33.5×19.2×46.0 5ℓ
design by TIGERHOTEL



18710-NER
ミルクディスペンサー
¥100,000
33.5×19.2×46.0 5ℓ
design by TIGERHOTEL



16340-000
コーヒーアン
¥60,000
22.8×26.6×38.8 4.5ℓ
design by TIGERHOTEL



保冷器付



10757
ミルクポットディスペンサー
¥88,000
27.0×38.5×45.0 8ℓ
design by APS



保冷器付



10840
ミルクポットディスペンサー
¥85,000
23.0×32.0×42.0 4ℓ
design by APS



保冷器付



23101044
ミルクディスペンサー
ZERO UNO
¥210,000
32.5×18.5×58.5 6ℓ
design by ZE PÉ



保冷器付



10850
ミルクディスペンサー
TOP FRESH
¥85,000
31.0×21.0×42.0 4ℓ
design by APS



保冷器付



10865
ミルクディスペンサー
SANDER
¥90,000
21.0×35.0×48.0 6ℓ
design by APS



アイス



18710
ミルクディスペンサー
¥70,000
32.5×20.2×43.0 5ℓ
design by TIGERHOTEL



保冷器付



10750
ミルクディスペンサー
¥150,000
23.0×35.0×45.0 5ℓ
design by APS



保冷器付



10830
ミルクディスペンサー
¥105,000
21.0×32.0×39.0 3ℓ
design by APS



MUESLI BAR





ETO450E100
フレークディスペンサー
¥140,000
17.0×19.0×96.5 4.5ℓ
design by FRILICH



ETO350E100
フレークディスペンサー
¥120,000
17.0×19.0×82.5 3.5ℓ
design by FRILICH



ETO250E100
フレークディスペンサー
¥110,000
17.0×19.0×72.5 2.5ℓ
design by FRILICH



ETO200E100
フレークパーセット
¥48,000
φ17.0×22.0×30.5
2.0ℓ
design by FRILICH



3PO036
陶器のみ
¥15,000
2.0ℓ
design by FRILICH



ETO015E100
フレークパーセット
¥43,000
φ17.0×15.4×29.0
1.5ℓ
design by FRILICH



ECO006E100 ジャムカバー
¥50,000 17.0×15.4×17.5
design by FRILICH



20700020
フレークディスペンサー2連
¥150,000
38.0×20.0×60.0 3ℓ×2
design by ZE PE



20700010
フレークディスペンサー
¥82,000
20.0×20.0×60.0 3ℓ
design by ZE PE



18913
アクリル製
シリアルディスペンサー
¥62,000
22.0×21.0×61.0 3.7ℓ
design by TIGERHOTEL



18310
フレークディスペンサー
¥58,000
26.5×20.0×59.5 3.7ℓ
design by TIGERHOTEL



18410
フレークディスペンサー2連
¥86,000
21.5×31.0×59.5 3.7ℓ×2
design by TIGERHOTEL



18420
フレークディスペンサー3連
¥120,000
26.5×26.5×59.5 3.7ℓ×3
design by TIGERHOTEL



11005710
木製ピッチャー専用台 (ピッチャー別売)
¥84,000
53.0×20.0×8.0
design by ZE PE



13105710W
ゼロウノピッチャー専用台(白) (ピッチャー別売)
¥86,000
48.0×18.0×6.0
design by ZE PE



50300720
ポリカーボネイト製
シリアルピッチャー
¥9,000
φ14.0×31.0 2.8ℓ
design by ZE PE



18007-000
シリアルディスペンサーセット
¥53,000
53.0×16.2×27.8 2ℓ×3
design by TIGERHOTEL



18007-100
シリアルコンテナ
¥10,400
13.0×13.0×12.5 2ℓ
design by TIGERHOTEL



18007-300
ウッズプーン
¥3,400
6.3×22.0
design by TIGERHOTEL



19904-084
コンディメントセット
¥30,000
36.0×11.0×11.4
design by TIGERHOTEL



19904-160
コンディメントセット(ロング)
¥47,000
36.0×11.0×18.3
design by TIGERHOTEL



BTO-006H
ウッドボックス
¥46,000
7.9×9.3×20.0
design by FRILICH



BTO-070H
ウッドボックス
¥120,000
18.0×18.0×37.7
design by FRILICH



BTO-014H
ウッドボックス
¥53,000
7.9×18.5×20.0
design by FRILICH



BTO-120H
ウッドボックス
¥150,000
15.0×36.0×37.7
design by FRILICH



30350
コットンバスケット
¥2,500
φ20.0×9.0
design by APS



30371
コットンバスケット
¥2,700
25.0×18.0×9.0
design by APS



30380
コットンバスケット (保温ストーン付)
¥7,000
φ20.0×23.5
design by APS



30390
コットンバスケット (保温ストーン付)
¥7,000
φ20.0×23.5
design by APS



EHO010E
ハニーディスペンサー
¥211,000
21.0×23.5×35.0 1kg
design by FRILICH



LB609
ワインクーラー (ナチュラル)
¥74,000
φ23.0×18.0
design by FRILICH



LB610
ワインクーラー (ピンテージ)
¥110,000
φ23.0×18.0
design by FRILICH



EFC015K
フルーツボウルセット
¥40,000
φ22.8×15.8 1.5ℓ
design by FRILICH

PROFI LINE

GASTRONORM-SYSTEM

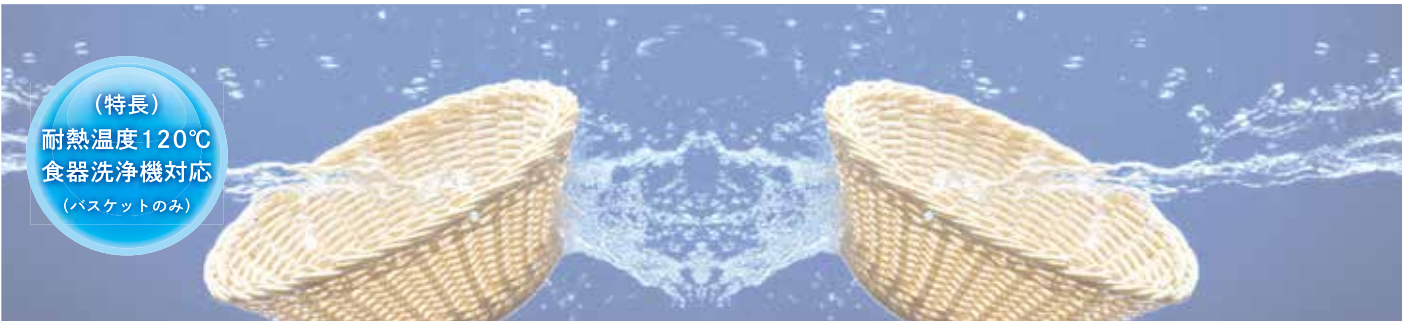
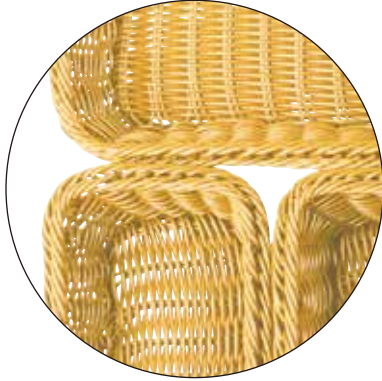

(特長)
耐熱温度120℃
食器洗浄機対応
(バスケットのみ)



40150
ポリプロピレン製 カバー付きバスケット角型Gセット (ゴールド)
¥37,000 56.5×36.0×27.0
design by APS



40149
ポリプロピレン製 カバー付きバスケット丸型Gセット (ゴールド)
¥16,000 φ40.0×31.0
design by APS



40151
ポリプロピレン製 カバー付きバスケット角型Sセット (シルバー)
¥37,000 56.5×36.0×27.0
design by APS



40152
ポリプロピレン製 カバー付きバスケット丸型Sセット (シルバー)
¥16,000 φ40.0×31.0
design by APS

PROFI LINE

GASTRONORM-SYSTEM

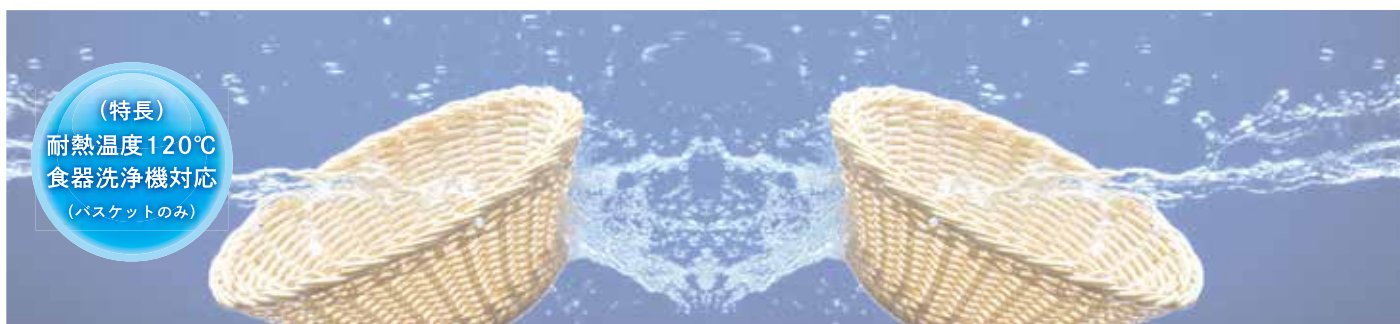

(特長)
耐熱温度120℃
食器洗浄機対応
(バスケットのみ)



40293
ポリプロピレン製 角型バスケット L (ダークブラウン)
¥7,300 53.0×32.5×10.0
design by APS



40291
ポリプロピレン製 角型バスケット L (ダークブラウン)
¥6,000 53.0×32.5×6.5
design by APS



40290
ポリプロピレン製
バスケット S (ダークブラウン)
¥3,700 32.5×26.5×6.5
design by APS

40292
ポリプロピレン製
バスケット M (ダークブラウン)
¥4,500 32.5×26.5×10.0
design by APS



40294
ポリプロピレン製 カバー付きバスケット角型セット (ダークブラウン)
¥37,000 56.5×36.0×27.0
design by APS



40295
ポリプロピレン製 カバー付きバスケット丸型セット (ダークブラウン)
¥16,000 φ40.0×31.0
design by APS



F13.401.0000
ウッドスタンド付バスケット
¥80,000
35.1×35.1×30.3
design by FRILICH



F13.401.0001
ウッドスタンド付バスケット
¥80,000
35.1×35.1×30.3
design by FRILICH



F13.400.0000
ウッドスタンド付バスケット
¥117,000
35.1×35.1×39.7
design by FRILICH



F13.400.0001
ウッドスタンド付バスケット
¥117,000
35.1×35.1×39.7
design by FRILICH



F14.401.0000
ウッドスタンド付バスケット
¥72,000
25.2×25.2×30.2
design by FRILICH



F14.401.0001
ウッドスタンド付バスケット
¥72,000
25.2×25.2×30.2
design by FRILICH



F14.400.0000
ウッドスタンド付バスケット
¥102,000
25.2×25.2×39.6
design by FRILICH



F14.400.0001
ウッドスタンド付バスケット
¥102,000
25.2×25.2×39.6
design by FRILICH

(特長) 耐熱温度120℃ 食器洗淨機対応 (バスケットのみ)

対応バスケット：40144



33232
バスケットスタンドのみ
¥6,000 30.5×59.0
design by APS



40144
ポリプロピレン製 丸型パンバスケット
¥4,900 φ39.0×10.0
design by APS

対応バスケット：30286



33221
バスケットスタンド2段フレームのみ
¥13,000 46.0×24.0×18.0-21.0
design by APS



1/1
40220
ポリプロピレン製
ブッフェバスケット GN システム
¥5,200 53.0×32.5×6.5
design by APS

1/2
40222
ブッフェバスケット GN システム
¥3,000 32.5×26.5×6.5
design by APS

1/3
40224
ポリプロピレン製
ブッフェバスケット GN システム
¥2,600 32.5×17.6×6.5
design by APS

1/4
40226
ポリプロピレン製
ブッフェバスケット GN システム
¥2,000 26.5×16.5×6.5
design by APS



1/6
40228
ポリプロピレン製
ブッフェバスケット GN システム
¥1,500 17.6×16.2×6.5
design by APS

2/3
40230
ポリプロピレン製
ブッフェバスケット GN システム
¥4,000 32.5×35.4×6.5
design by APS



40132
ポリプロピレン製 丸型パンバスケット
¥1,300 φ19.0×9.5
design by APS



40135
ポリプロピレン製 丸型パンバスケット
¥1,800 φ25.5×8.5
design by APS



30287
ポリプロピレン製 角型バスケット
¥1,700 24.0×24.0×6.0
design by APS



40144
ポリプロピレン製 丸型パンバスケット
¥4,900 φ39.0×10.0
design by APS



40137
ポリプロピレン製 小判パンバスケット
¥1,500 23.0×17.0×8.0
design by APS



30285
ポリプロピレン製 丸型バスケット
¥1,500 φ25.0×7.0
design by APS



40139
ポリプロピレン製 小判パンバスケット
¥2,000 28.5×17.0×8.5
design by APS



40140
ポリプロピレン製 角型パンバスケット
¥1,900 23.0×17.0×8.0
design by APS



30280
ポリプロピレン製 小判バスケット
¥980 23.0×15.0×6.0
design by APS



30288
ポリプロピレン製 長方形バスケット
¥3,300 41.0×29.0×7.0
design by APS



30286
ポリプロピレン製 長方形バスケット
¥1,700 30.0×22.0×7.0
design by APS



30283
ポリプロピレン製 角型バスケット
¥1,300 22.0×15.0×6.0
design by APS



ELEMENT ※洗浄機対応



84835
エレメントボウル
¥7,500
φ21.5×5.5~9.5 (0.7ℓ)
design by APS
材質：メラミン



84836
エレメントボウル
¥9,000
φ26.0×7.0~12.5 (1.45ℓ)
design by APS
材質：メラミン



84837
エレメントボウル
¥12,000
φ30.0×8.5~14.5 (2.3ℓ)
design by APS
材質：メラミン

ELEMENT ※洗浄機不可



30000
エレメントボウル
¥7,500
φ22.0×6.0 (1.1ℓ)
design by APS
材質：コンクリート



30001
エレメントボウル
¥8,400
φ26.0×7.5 (1.7ℓ)
design by APS
材質：コンクリート



30002
エレメントボウル
¥9,800
φ29.5×8.5 (2.5ℓ)
design by APS
材質：コンクリート



FRIDA



84611 メラミンウッド調ボウル
¥7,800 φ22.0×10.5 2.2ℓ
design by APS



84612 メラミンウッド調ボウル
¥7,800 φ22.0×10.5 2.2ℓ
design by APS



84613 メラミンウッド調ボウル
¥9,700 φ26.5×10.5 3.4ℓ
design by APS



84614 メラミンウッド調ボウル
¥9,700 φ26.5×10.5 3.4ℓ
design by APS



84598 メラミンウッド調トレイ
¥6,500 35.5×26.0×3.0
design by APS



84599 メラミンウッド調トレイ
¥6,500 35.5×26.0×3.0
design by APS





84555 メラミンウッド調ボウル
¥3,500 17.6×10.8×5.5 0.5ℓ
design by APS



84556 メラミンウッド調ボウル
¥3,500 17.6×10.8×5.5 0.5ℓ
design by APS



84561 メラミンウッド調ボウル
¥5,000 25.0×25.0×7.5 2.65ℓ
design by APS



84562 メラミンウッド調ボウル
¥5,000 25.0×25.0×7.5 2.65ℓ
design by APS



84589 メラミンウッド調ボウル
¥8,400 32.5×26.5×7.5 4.0ℓ
design by APS



84590 メラミンウッド調ボウル
¥8,400 32.5×26.5×7.5 4.0ℓ
design by APS



84564 メラミンウッド調ボウル
¥8,500 53.0×16.2×7.5 3.65ℓ
design by APS



84565 メラミンウッド調ボウル
¥8,500 53.0×16.2×7.5 3.65ℓ
design by APS



84560 メラミンストーン調ボウル
¥5,000 16.5×16.5×5.5 0.85ℓ
design by APS



84557 メラミンストーン調ボウル
¥3,500 17.6×10.8×5.5 0.5ℓ
design by APS



84600 メラミンストーン調トレイ
¥6,500 35.5×26.0×3.0
design by APS



84566 メラミンストーン調ボウル
¥8,500 53.0×16.2×7.5 3.65ℓ
design by APS

ELEMENT



84402 メラミンプレート (エレメント)
¥5,800 32.5×17.5×3.5
design by APS



84403 メラミンプレート (エレメント)
¥4,700 26.5×16.2×3.5
design by APS



84400 メラミンプレート (エレメント)
¥14,000 53.0×32.5×3.5
design by APS



84401 メラミンプレート (エレメント)
¥7,500 32.5×26.5×3.5
design by APS



84404 メラミンプレート (エレメント)
¥8,400 53.0×16.2×3.5
design by APS

PURE



83408
メラミンボウル (ホワイト)
¥10,000
25.0×25.0×12.0 (3.8ℓ)
design by APS



83469
メラミンボウル (ブラック)
¥10,000
25.0×25.0×12.0 (3.8ℓ)
design by APS



83574
メラミンボウル (グレー)
¥10,000
25.0×25.0×12.0 (3.8ℓ)
design by APS



33250
ブッフェスタンド ムルティアー
¥5,000
18.0×18.0×8.0
design by APS



33251
ブッフェスタンド ムルティアー
¥6,000
18.0×18.0×10.0
design by APS



33252
ブッフェスタンド ムルティアー
¥7,000
18.0×18.0×18.0
design by APS



スタッキング可能

OAK



84177
メラミンプレート (オーク)
¥6,000 φ30.0×1.5
design by APS



84178
メラミンプレート (オーク)
¥7,700 40.0×20.0×1.5
design by APS



84179
メラミンプレート (オーク)
¥9,500 48.0×20.0×1.5
design by APS



84434
メラミンボウル (オーク)
¥1,800 11.5×7.0×2.5
design by APS



ボウル : 84434×2 個
トレイ : 84432



84432
メラミントレイ (オーク)
¥3,500 22.0×12.0×2.0
design by APS



84433
メラミンプレート (オーク)
¥3,500 20.0×20.0×2.5
design by APS



84431
メラミンプレート (オーク)
¥3,500 17.5×14.5×1.5
design by APS



84435
メラミンボウル (オーク)
¥2,900 25.0×6.5×3.5
design by APS

OAK LIGHT



84262
メラミンプレート (オークライト)
¥10,500 φ35.0×3.0
design by APS



84264
メラミンプレート (オークライト)
¥8,000 44.0×25.0×1.5
design by APS



84265
メラミンプレート (オークライト)
¥12,000 65.0×26.0×3.0
design by APS

TIMBER



84266
メラミンプレート (キリカブ)
¥8,000 φ35.0×3.0
design by APS



84268
メラミンプレート (キリカブ)
¥6,000 44.0×25.0×1.5
design by APS



84269
メラミンプレート (キリカブ)
¥9,000 65.0×26.0×3.0
design by APS



84267
メラミンプレート (キリカブ)
¥12,000 φ44.0×3.0
design by APS

HANOI



84725
メラミンプレート (ハノイ)
¥5,000 φ25.5×3.0~6.5
design by APS



84726
メラミンプレート (ハノイ)
¥6,500 φ30.0×3.5~7.5
design by APS



84727
メラミンプレート (ハノイ)
¥7,900 φ35.5×4.0~9.0
design by APS

COCONUT ※洗淨機不可



30020
ココナッツボウル
¥6,300 18.0×9.5 1.0ℓ
design by APS
材質：コンクリート



30021
ココナッツボウル
¥7,800 23.0×12.5 2.2ℓ
design by APS
材質：コンクリート





de BUYER®
DEPUIS 1830



ミニチューパン (蓋付)

3742.09	φ9.0×5.0	0.30ℓ	¥ 12,100
3742.12	φ12.0×7.0	0.75ℓ	¥ 20,000
3742.14	φ14.8×8.0	1.00ℓ	¥ 25,000

design by de BUYER



BRIDGE

designed by CULTURE FORM



14985
ダブルウォールワインクーラー
¥48,000 35.0×35.0×H19.0
【対応：36077】
design by APS



13985
ダブルウォールワインクーラー
¥48,000 35.0×35.0×H19.0
【対応：36077】
design by APS



14980
コールドブリッジセット (S)
¥17,000
18.5×18.5×H10.0 0.5ℓ
design by APS
対応
30050 ステンレスボウル
10781 保冷器
83700 メラミンボウル

14981
コールドブリッジセット (M)
¥30,000
27.5×27.5×H14.0 2.5ℓ
design by APS
対応
30052 ステンレスボウル
10777 保冷器
83702 メラミンボウル

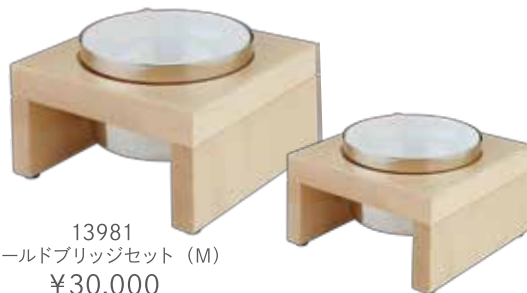

13981
コールドブリッジセット (M)
¥30,000
27.5×27.5×H14.0 2.5ℓ
design by APS
対応
30050 ステンレスボウル
10781 保冷器
83700 メラミンボウル

13980
コールドブリッジセット (S)
¥17,000
18.5×18.5×H10.0 0.5ℓ
design by APS
対応
30050 ステンレスボウル
10781 保冷器
83700 メラミンボウル



10887
メラミンボウル用カバー
¥5,000 φ23.0
design by APS



10890
メラミンボウル用カバー
¥3,000 φ14.5
design by APS



← メラミンボウル



← 保冷器



← ステンレスボウル



83702
メラミンボウル (白)
¥3,200 φ23.0×10.5 2.5ℓ
design by APS

83703
メラミンボウル (黒)
¥3,200 φ23.0×10.5 2.5ℓ
design by APS



83700
メラミンボウル (白)
¥1,400 φ14.0×6.5 0.5ℓ
design by APS

83701
メラミンボウル (黒)
¥1,400 φ14.0×6.5 0.5ℓ
design by APS



保冷器



ステンレスボウル

10781
¥1,300 φ10.5
design by APS

10777
¥2,000 φ15.0
design by APS

30050
¥7,000 φ14.0×8.5
design by APS

30052
¥15,000 φ23.0×13.5
design by APS



13990
 ブッフェディスプレイセット
 ¥110,000
 63.5×42.5×31.0
 design by APS



14990
 ブッフェディスプレイセット
 ¥110,000
 63.5×42.5×31.0
 design by APS





17910
ポリエチレン製 チョッピングボード
¥14,000 53.0×32.5
design by APS

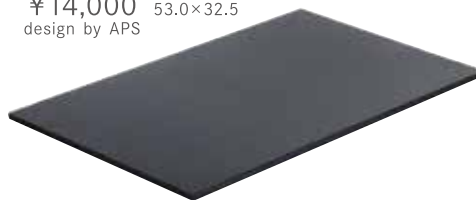

13941
木製 カバー付きコールドブッフェセット
¥90,000 53.0×32.5×27.5
design by APS



14941
木製 カバー付きコールドブッフェセット
¥90,000 53.0×32.5×27.5
design by APS

11119 ステンレストレイ
¥9,800 53.0×32.5
design by APS



11118 ステンレストレイ
¥5,700 32.5×26.5
design by APS



11018 ポリカーボネート製フードカバー
¥30,000 53.0×32.5×17.0
design by APS



17922 トレイ
¥20,000 53.0×32.5
design by APS



10782 保冷器
¥4,200 41.0×21.0×2.5
design by APS



UL-2310-W アーチボウル (メラミン製)
¥2,100 23.0×20.5×10.0 1.1ℓ



UL-3013-W アーチボウル (メラミン製)
¥3,600 30.0×27.3×13.0 3.1ℓ



11893 ブッフェスタンド3個入り (小)
¥29,600 30.0×30.0×14.0 (ボールφ14.0)
design by APS



11892 ブッフェスタンド3個入り (大)
¥43,600 50.0×50.0×18.0 (ボールφ23.0)
design by APS



11442 マルチラック2段
¥15,000 19.0×24.0×28.0
design by APS



11444 マルチラック3段
¥17,700 19.0×24.0×41.0
design by APS



11446 マルチラック4段
¥21,800 19.0×31.0×53.0
design by APS



11598
ガラスボウル ブッフェスタンドタワー型 小 (カバー付)
¥48,000 39.0×31.0×66.0 (ボールφ23.0)
design by APS



11599
ガラスボウル ブッフェスタンドタワー型 大
¥67,000 39.0×31.0×66.0 (ボールφ23.0)
design by APS



保冷器付



11845
コールドケース (ガラスボウル製)
¥29,000 φ23.0×14.0 2.5ℓ
design by APS



保冷器付



11847
コールドケース (ポリカーボネート製)
¥38,500 φ22.0×14.0 2.5ℓ
design by APS



保冷器付



11849
コールドケース (ポリカーボネート製)
¥42,000 φ22.0×18.0 4ℓ
design by APS



保冷器付



11810 コールドケース
(ポリカーボネート製)
¥15,000 φ14.0×9.0 0.6ℓ
design by APS

11812 木台付 コールドケース
(ポリカーボネート製)
¥15,000 φ14.0×9.0 0.6ℓ
design by APS



保冷器付



NFC 000 E 401
コールドストーンプレートセット
¥120,000 φ41.0×7.0
design by FRILICH



NFC 000 B 402
クーリングピクニックセット
¥60,000 φ41.0×7.0
design by FRILICH



NFC 000 B 403
クーリングピクニックセット
¥60,000 φ41.0×7.0
design by FRILICH



NFC 030 B 302
クーリングピクニックセット
¥55,000 φ31.0×14.5
design by FRILICH



NFC 030 B 303
クーリングピクニックセット
¥55,000 φ31.0×14.5
design by FRILICH



27320
 キャセロール
 ¥13,000
 φ20.0×10.5 (2.5ℓ)



27324
 キャセロール
 ¥14,000
 φ24.0×12.0 (4.0ℓ)



27328
 キャセロール
 ¥18,000
 φ28.0×12.5 (6.0ℓ)



27327
 キャセロール
 ¥16,000
 φ28.0×8.5 (4.0ℓ)



27625
 グリルパン
 ¥13,000
 24.0×24.0×4.8



27620
 フライパン
 ¥7,200
 φ20.0×4.5



27416
 ソースパン
 ¥7,000
 φ16.0×7.5(1.2ℓ)

※オープン使用不可



直火・IH対応
あらゆる調理器具で最適な
温度管理が出来ます。



シリコンの取っ手により
安全なグリップを実現
耐熱 180℃ オープン使用不可



27520
キャセロール (ブラック)
¥14,000
φ20.0×9.5 2.6ℓ



27524
キャセロール (ブラック)
¥15,000
φ24.0×11.0 4.4ℓ



27528
キャセロール (ブラック)
¥20,000
φ28.0×12.0 6.6ℓ



27728
キャセロール (ブラック)
¥18,000
φ28.0×7.5 4.1ℓ



27732
キャセロール (ブラック)
¥21,000
φ32.0×8.0 5.7ℓ



27736
キャセロール (ブラック)
¥25,000
φ36.0×8.0 7.3ℓ



TS-6000 スープウォーマー
100 ボルト /400~475 ワット
¥48,000 φ34.5×36.0 10ℓ
design by KARMA



TSJ-6000 スープウォーマー (中折れ蓋)
100 ボルト /400~475 ワット
¥58,000 φ34.5×36.0 10ℓ
design by KARMA



KG-570B スープウォーマー
100 ボルト /300 ワット
¥40,000 φ23.5×34.0 5.7ℓ
design by KARMA



KG-570SHN スープウォーマー
100 ボルト /300 ワット
¥40,000 φ23.5×34.0 5.7ℓ
design by KARMA



00650
スプレードル受け (レードルはついていません)
¥2,600 27.0×11.0×3.5
design by APS



4591 カトラリーナプキンボックス
¥2,400 16.0×6.0×H4.5
design by ZIEHER



4594 カトラリーボックス
¥8,300 25.5×16.2×H7.2
design by ZIEHER



4588 トレー
¥13,000 32.5×26.5×H1.8
design by ZIEHER



4589 トレー
¥16,000 53.0×32.5×H1.8
design by ZIEHER



83867 ドレッシングポット
¥8,000 12.0×21.5 1.0ℓ
design by APS



83868 ドレッシングポット
¥8,000 12.0×21.5 1.0ℓ
design by APS



00594 ドレッシングレードル
¥3,100 6.0×4.0×30.0
design by APS

VINTAGE



11635 テーブルキャディ
¥7,000
17.0×17.0×10.0
design by APS



11636 テーブルキャディ
¥7,000
17.0×17.0×10.0
design by APS



11638 テーブルキャディ
¥9,000
27.0×17.0×10.0
design by APS



11639 テーブルキャディ
¥9,000
27.0×17.0×10.0
design by APS



11931 カントリーボックス
¥8,000 φ11.5×14.0
design by APS



40536 ソルトミル
¥7,500
φ5.5×15.0
design by APS



40535 ペッパーミル
¥7,500
φ5.5×15.0
design by APS



11930 カントリーボックス
¥8,000 φ17.5×8.5
design by APS



LG-1656
ロックイット フードジャー 80
¥1,000
φ8.4×6.4 147ml



LG-1657
ロックイット フードジャー 125
¥1,200
φ8.4×7.6 178ml



LG-1658
ロックイット フードジャー 200
¥1,400
φ8.4×9.7 257ml



LG-1659
ロックイット フードジャー 350
¥1,500
φ8.4×14.0 411ml



LG-1660
ロックイット ジュースジャー 0.25
¥1,400
φ7.1×16.7 343ml



LG-1661
ロックイット ジュースジャー 0.5
¥1,600
φ7.1×21.1 605ml



LG-1662
ロックイット ジュースジャー 1.0
¥1,800
φ7.1×27.7 1,096ml



82345
WECK ガラスセット (12ヶ入り)
¥7,200
φ9.0×6.0 0.2ℓ
design by APS



82346
WECK ガラスセット (3ヶ入り)
¥2,700
φ11.0×7.5 0.37ℓ
design by APS



82347
WECK ガラスセット (2ヶ入り)
¥2,000
φ11.0×11.0 0.58ℓ
design by APS



00076
カードホルダーマグネットタイプ (2個入り)
¥5,000 9.0×3.0×5.5
design by APS



BU_LH004
カードスタンド ¥4,000
φ3.0×3.8
design by cra'ster
Material : Brushed Stainless Steel



BU_LH002
カードスタンド ¥5,000
φ3.0×3.8
design by cra'ster
Material : Brushed Brass



00070
テーブルスタンド (4個セット)
¥6,500 φ4.0×10.0
design by APS



3461
カードホルダー
¥7,000 2.5×2.5×2.5
design by ZIEHER



00022
カードホルダー (6個セット)
¥3,900 4.0×2.5
design by APS



00074
アクリルテーブルスタンド (4個セット)
¥3,000 3.0×3.0×12.0
design by APS



00079
テーブルスタンド ダイス (4個セット)
¥3,500 3.0×3.0×3.0
design by APS



2136
ペストリートレイ
¥14,000 30.0×12.5
design by ZIEHER

解体図



10700 ジュースディスペンサー
23.0×35.0×52.0 6ℓ
design by APS

商品コード10701 蓋 ¥9,000

商品コード10777 保冷器 ¥2,000

商品コード10704 アクリル容器 ¥38,000
(蛇口なし)

商品コード10707 ディスペンサー用蛇口 ¥13,600

商品コード10777 保冷器 ¥2,000

商品コード10708 保冷器受け皿 ¥10,000

商品コード10709 ステンレス製円柱部 ¥29,400

商品コード10712 ステンレス製格子 ¥8,000

商品コード10710 最下部 ¥17,400



10777 丸型保冷器
¥2,000 φ15.0×2.5
design by APS



10791 保冷器
¥4,000 25.5×19.0×2.5
design by APS



10707
ジュースディスペンサー用蛇口 (分解図)
¥13,600
design by APS



11008
ポリカーボネイト製
フードカバー角型 ゴールド
¥30,000 53.0×32.5×19.0
design by APS



11010
ポリカーボネイト製
フードカバー角型 シルバー
¥30,000 53.0×32.5×19.0
design by APS



18387
ポリカーボネイト製
フードカバー丸型 ゴールド
¥12,000 φ38×20.0
design by APS



18388
ポリカーボネイト製
フードカバー丸型 シルバー
¥12,000 φ38×20.0
design by APS

83702 メラミンボウル (白)
¥3,200 φ23.0×10.5 2.5ℓ
design by APS

83703 メラミンボウル (黒)
¥3,200 φ23.0×10.5 2.5ℓ
design by APS



83700 メラミンボウル (白)
¥1,400 φ14.0×6.5 0.5ℓ
design by APS

83701 メラミンボウル (黒)
¥1,400 φ14.0×6.5 0.5ℓ
design by APS



10890
メラミンボウル用カバー
¥3,000 φ14.0
design by APS



10887 メラミンボウル用カバー
¥5,000 φ23.0
design by APS



11875 ガラスボウル
¥1,300 φ23.0×10.5 2.5ℓ
design by APS

11878 アクリルカバー
¥4,000 φ23.5
design by APS



11865 ガラスボウル
¥600 φ14.0×3.5 0.5ℓ
design by APS

11868 アクリルカバー
¥3,300 φ14.5
design by APS



クリスタルポリカーボネイト

透明度が高く従来ガラスでしか無かった花瓶や小物入れをポリカーボネイトで製作しました。

落としても割れる事はなく安心・安全に使用出来ます。

花瓶としては破損の心配が無いので水を入れて運ぶ事も出来ます。



カバー付きタイプ (カバー別売り)



PC-VR15010
ラウンド 10
¥2,600
φ15.0×10.0 (1.04ℓ)



PC-VR15015
ラウンド 15
¥3,200
φ15.0×15.0 (1.8ℓ)



PC-VR150C
Bamboo フタ
¥1,300
PC-VR150 用



PC-VR150B
PC クリア蓋 (150 用)
¥1,600

ラウンドタイプ



PC-VR17510
ラウンド 17
¥3,200
φ17.5×10.0 (1.44ℓ)



PC-VR20010
ラウンド 20
¥3,800
φ20.0×10.0 (1.92ℓ)

PC-VR175B
PC クリア蓋 (175 用)
¥2,200

PC-VR200B
PC クリア蓋 (200 用)
¥2,800

花瓶・シリンダー



PC-VR12030
シリンダー
¥3,300
φ12.0×30.0 (2.46ℓ)



PC-VR12040
シリンダー
¥5,000
φ12.0×40.0 (3.3ℓ)



SW-619234
木製スタンド
¥2,500
17.3×17.3×18.5

SW-619236
木製スタンド
¥2,700
19.0×19.0×20.0



PC-VR17510
ラウンド (175)
¥3,200
φ17.5×10.0 1.440 ml
[SW-619234 対応]



PC-VR17515
ラウンド (175)
¥3,800
φ17.5×15.0 2.500 ml
[SW-619234 対応]



PC-VR20010
ラウンド (200)
¥3,800
φ20.0×10.0 1.920 ml
[SW-619236 対応]



PC-VR20015
ラウンド (200)
¥4,500
φ20.0×15.0 3.320 ml
[SW-619236 対応]



PC-VR20020
ラウンド (200)
¥5,300
φ20.0×20.0 1.180 ml
[SW-619236 対応]



PC-F052CL
シリンダー
¥5,000
10.8×19.1×27.6



PC-F061CL
シリンダー
¥8,500
φ15.5×35.0



PC-F062CL
シリンダー
¥8,500
φ15.5×35.0



PC-F068CL
シリンダー
¥5,000
φ19.2×29.9



PC-F069CL
シリンダー
¥5,000
15.1×29.6



PC-F074CL
シリンダー
¥3,000
φ9.8×24.6



PC-F075CL
シリンダー
¥5,000
φ11.7×29.8



PC-F076CL
シリンダー
¥7,000
φ12.4×38.6



19901 アクリル製 シャンパンクーラー W
 ¥65,000 50.0×30.5×30.0
 design by TIGERHOTEL



19902 アクリル製 シャンパンクーラー S
 ¥35,000 28.0×28.0×17.5
 design by TIGERHOTEL



36066 ワイン・シャンパンクーラー
 ¥3,400 φ22.0/14.0×23.0
 design by APS



36050 アクリル製 ワインクーラー
 ¥5,700 φ11.5×23.0
 design by APS



36032 ワインクーラー (クリアー)
 ¥3,000 φ12.0×23.0
 design by APS



36034 ワインクーラー (青)
 ¥3,000 φ12.0×23.0
 design by APS



36073 シャンパンボウル
¥5,900 30.5×22.5×23.5
design by APS



36075 クーリングホルダー
¥2,000 φ11.0×18.0
design by APS



36053 ワインクーラー
¥5,800 27.0×20.0×21.0
design by APS



36054 ワインクーラー (大)
¥9,700 35.0×27.0×25.5
design by APS



M1021
アクリル製ワインクーラー (アラスカ)
¥4,000 21.5×19.5×25.0



M1022
アクリル製ワインクーラー (グランドアラスカ)
¥9,000 43.0×29.0×26.2

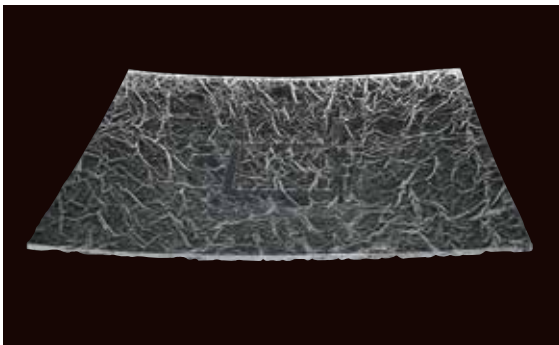

アイシーアクリル

VLSD50/59	50.0×60.0	¥34,000
VLSD58/66	58.0×66.0	¥45,000
VLSD49/49	49.0×49.0	¥30,000
VLSD59/59	59.0×59.0	¥42,000

design by FIRMA

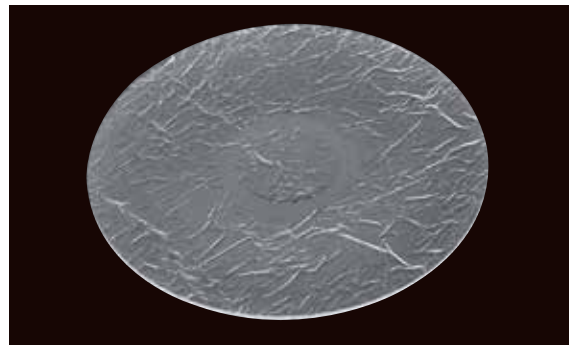

VLSD55 アイシーアクリルラウンド

¥42,000 φ55.0
design by FIRMA

DAC

プチディッシュ

どんなお料理も美しく引き立てるホワイトカラーのプチディッシュ。パーティーのテーブルをひときわおしゃれに。

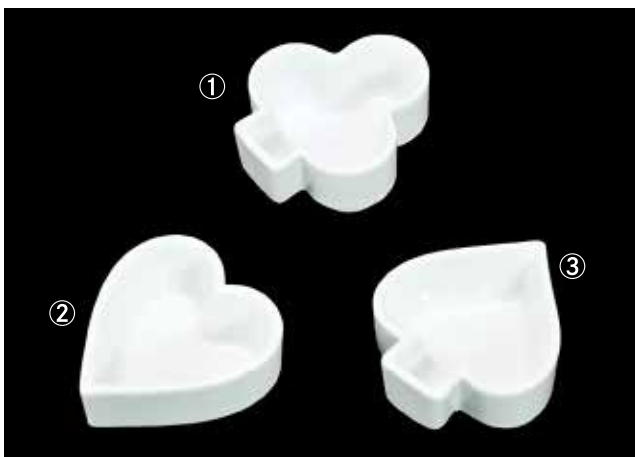

① **クラブ** PD-C プチディッシュ
¥650 6.3×6.5×2.5
design by DAC

③ **スピード** PD-S プチディッシュ
¥650 6.3×6.5×2.5
design by DAC

② **ハート** PD-H プチディッシュ
¥650 6.3×6.5×2.5
design by DAC





52550-80 ケーキトング
¥5,300 28.0
design by PADERNO



サーバートング
52550-83 21.0 ¥4,300
52550-84 26.5 ¥6,700
52550-85 24.0 ¥5,500

design by PADERNO



52550-88 ベストリートング
¥3,900 18.0
design by PADERNO



52550-89 ベストリートング
¥4,900 20.0
design by PADERNO



サーバートング
52550-68 22.0 ¥3,300
52550-69 26.0 ¥3,300
52550-70 30.0 ¥5,400

design by PADERNO



トースト tong
52550-77 21.0 ¥2,400
52550-78 24.0 ¥3,400

design by PADERNO



バントング
52550-62 18.0 ¥1,900
52550-63 23.0 ¥3,600

design by PADERNO



サーバースプーン
52550-13 30.0 ¥3,400
52550-14 25.5 ¥2,800

design by PADERNO



52550-16 ライスレードル
¥3,000 28.0
design by PADERNO



スパゲッティ tong

52550-73	21.0	¥2,700
52550-74	30.0	¥5,100

design by PADERNO



52550-66 アスパラガストング

¥3,400 23.0
design by PADERNO



52550-58 マルチ tong

¥6,900 30.0
design by PADERNO



サーバースプーン

52550-25	25.5	¥3,300
52550-26	30.0	¥3,800

design by PADERNO



52550-01 スープレードル

¥3,800 25.5
design by PADERNO



52550-11 サーバーフォーク

¥3,400 29.5
design by PADERNO



52550-02 ケーキサーバー

¥3,600 30.0
design by PADERNO



52550-30 ミートフォーク

¥4,700 32.0
design by PADERNO





BO-08450
イブシロンカラフェ
¥3,000
φ7.2×25.5
design by Bormioli rocco



BO-80860
アリウムジャグ
¥11,000
φ11.3×30.0
design by Bormioli rocco



LB10750
マイカラフェ
¥1,500
φ5.0×22.6
design by Libbey



ダブルウォールコーヒーポットシリーズ



10120
ダブルウォールコーヒーポット
¥11,000
13.2×10.0×18.7 0.3ℓ
design by TIGERHOTEL



10220
ダブルウォールコーヒーポット
¥11,500
13.2×10.0×21.2 0.6ℓ
design by TIGERHOTEL



10320
ダブルウォールコーヒーポット
¥12,000
13.2×10.0×23.9 0.95ℓ
design by TIGERHOTEL



10420
ダブルウォールコーヒーポット
¥13,000
15.5×11.6×25.5 1.2ℓ
design by TIGERHOTEL



10520
ダブルウォールコーヒーポット
¥15,000
15.5×11.6×26.8 1.5ℓ
design by TIGERHOTEL

Thermoコーヒーポットシリーズ



10620
Thermo コーヒーポット
¥13,000
18.5×11.2×18.0 0.4ℓ
design by TIGERHOTEL



10720
Thermo コーヒーポット
¥15,000
18.8×11.2×20.0 0.7ℓ
design by TIGERHOTEL



10820
Thermo コーヒーポット
¥16,500
19.5×13.0×20.0 1.0ℓ
design by TIGERHOTEL



10920
Thermo コーヒーポット
¥20,000
20.0×13.0×23.5 1.5ℓ
design by TIGERHOTEL



ZE PÉ TROLLEY シリーズ



39000003R
サービスワゴン イノックス
¥1,000,000 113.0×64.0×91.0
design by ZE PÉ



39000003W
サービスワゴン イノックス
¥1,000,000 113.0×64.0×91.0
design by ZE PÉ



ZE PÉ TROLLEY シリーズ



39040400
トッパー
¥250,000 78.0×50.0×10.0
design by ZE PÉ



39040400W
トッパー
¥250,000 78.0×50.0×10.0
design by ZE PÉ



39006400
チーズボード
¥480,000 78.0×50.0×29.0
design by ZE PÉ



39006400W
チーズボード
¥480,000 78.0×50.0×29.0
design by ZE PÉ



59000001
アイスホルダー
¥100,000 34.0×19.0×19.0
design by ZE PÉ



59000001W
アイスホルダー
¥100,000 34.0×19.0×19.0
design by ZE PÉ



59000002
ボトルホルダー
¥80,000 44.0×17.5×12.0
design by ZE PÉ



59000002W
ボトルホルダー
¥80,000 44.0×17.5×12.0
design by ZE PÉ

ZE PÉ TROLLEY シリーズ



31030400B
サービスワゴン タクタス (取っ手付き)
¥500,000 99.5×53.0×80.0
design by ZE PÉ



31035190B
サービスワゴン タクタス
¥250,000 93.0×53.0×80.0
design by ZE PÉ



41003400B ディスプレイセット (保冷器付き)
¥320,000 93.0×53.0×29.0
design by ZE PÉ



41006400B ディスプレイセット (保冷器なし)
¥295,000 93.0×53.0×29.0
design by ZE PÉ



41103400 トレンディディスプレイセット (保冷器付き)
¥360,000 93.0×53.0×29.0
design by ZE PÉ



41106400 トレンディディスプレイセット (保冷器なし)
¥320,000 93.0×53.0×29.0
design by ZE PÉ



51525030 ボトルラック
¥50,000 47.0×17.0×22.0
design by ZE PÉ



50525710B ポットホルダー
¥95,000 47.0×17.0×22.0
design by ZE PÉ



OV50
エッグカップ
100 コ入り 50ml
¥22,000
design by comatec



OV50N
エッグカップ
100 コ入り 50ml
¥22,000
design by comatec

材質：ポリプロピレン

耐熱温度：-20°C~100°C



材 質 ポリスチレン
(プラスチック樹脂)
耐熱温度 -15℃~80℃
輸 入 元 スペイン

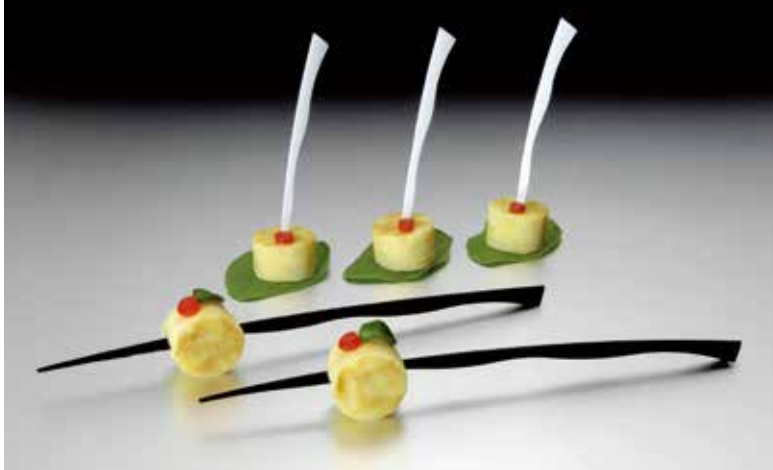

PLW18 ピンチョスロング (ホワイト)
350 コ入り 18.0 **¥7,700**
design by tast

PSW09 ピンチョスショート (ホワイト)
425 コ入り 9.0 **¥6,800**
design by tast

PLB18 ピンチョスロング (ブラック)
350 コ入り 18.0 **¥7,700**
design by tast

PSB09 ピンチョスショート (ブラック)
425 コ入り 9.0 **¥6,800**
design by tast



DB19 ダブルホール (ブラック)
25 コ入り 19.0×12.0
¥3,700
design by tast

DW19 ダブルホール (ホワイト)
25 コ入り 19.0×12.0
¥3,700
design by tast

SW12 スプーン (ホワイト)
200 コ入り 12.0×4.0×2.0 **¥14,400**
design by tast



SB12 スプーン (ブラック)
200 コ入り 12.0×4.0×2.0 **¥14,400**
design by tast



XPB30 XLプレート (ブラック) 70コ入り 30.0×21.0 ¥19,600 design by tast
 XPW30 XLプレート (ホワイト) 70コ入り 30.0×21.0 ¥19,600 design by tast



MTG40 テイスティングミニグラス (クリア) 144コ入り 40ml ¥18,720 design by tast



GC230 XLグラス (クリア) 18コ入り 230ml ¥1,980 design by tast





材 質 ポリスチレン (プラスチック樹脂)

耐熱温度 -15℃~50℃

輸 入 元 イタリア (ゴールドプラスト)

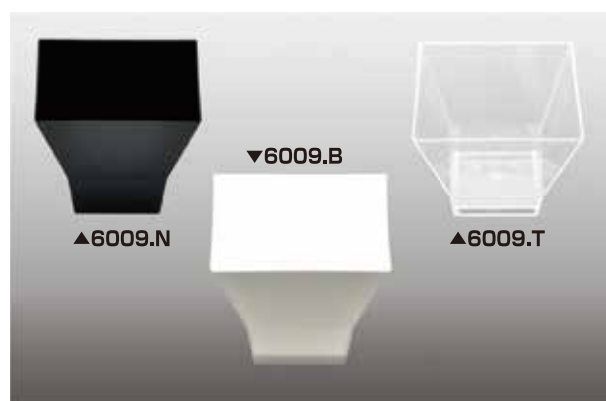
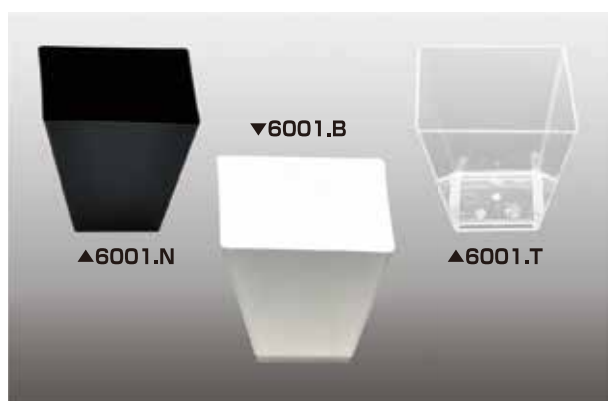

6001.N
ロンボ ブラック
25 コ入り
5.5×5.5×5.5 90cc
¥1,300
design by GOLD PLAST

6001.B
ロンボ ホワイト
25 コ入り
5.5×5.5×5.5 90cc
¥1,300
design by GOLD PLAST

6001.T
ロンボ クリア
25 コ入り
5.5×5.5×5.5 90cc
¥1,300
design by GOLD PLAST

6009.N
パゴダ ブラック
25 コ入り
6.2×6.2×5.0 90cc
¥1,300
design by GOLD PLAST

6009.B
パゴダ ホワイト
25 コ入り
6.2×6.2×5.0 90cc
¥1,300
design by GOLD PLAST

6009.T
パゴダ クリア
25 コ入り
6.2×6.2×5.0 90cc
¥1,300
design by GOLD PLAST

GOLD PLAST



6002.N チューリップ ブラック 25 コ入り 7.0×4.3 70cc ¥1,300 design by GOLD PLAST	6002.B チューリップ ホワイト 25 コ入り 7.0×4.3 70cc ¥1,300 design by GOLD PLAST	6002.T チューリップ クリア 25 コ入り 7.0×4.3 70cc ¥1,300 design by GOLD PLAST
---	---	--

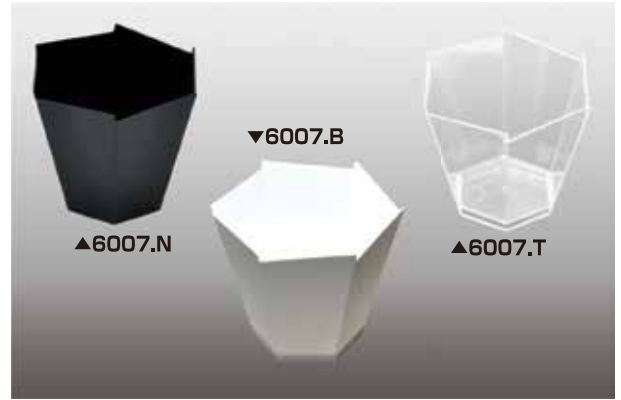

6007.N ガルデニア ブラック 25 コ入り 7.0×5.7 90cc ¥1,300 design by GOLD PLAST	6007.B ガルデニア ホワイト 25 コ入り 7.0×5.7 90cc ¥1,300 design by GOLD PLAST	6007.T ガルデニア クリア 25 コ入り 7.0×5.7 90cc ¥1,300 design by GOLD PLAST
--	--	---



6010.N スモールプレート ブラック 25 コ入り 6.4×6.4×1.5 ¥800 design by GOLD PLAST	6010.B スモールプレート ホワイト 25 コ入り 6.4×6.4×1.5 ¥800 design by GOLD PLAST	6010.T スモールプレート クリア 25 コ入り 6.4×6.4×1.5 ¥800 design by GOLD PLAST
---	---	--

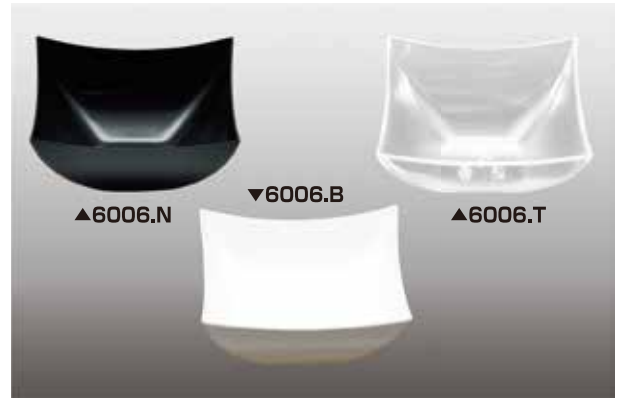

6006.N スクウェア ブラック 25 コ入り 7.3×7.3×3.5 95cc ¥2,000 design by GOLD PLAST	6006.B スクウェア ホワイト 25 コ入り 7.3×7.3×3.5 95cc ¥2,000 design by GOLD PLAST	6006.T スクウェア クリア 25 コ入り 7.3×7.3×3.5 95cc ¥2,000 design by GOLD PLAST
--	--	---

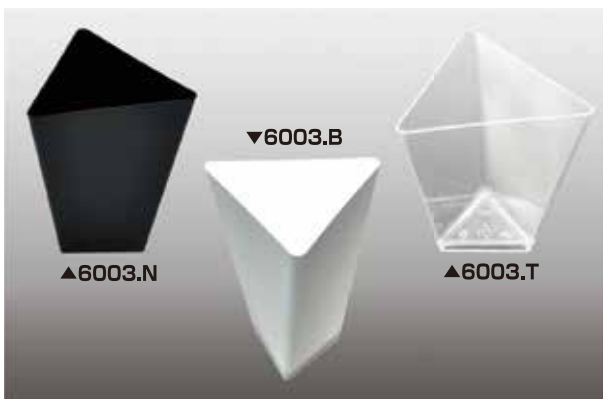

6003.N トリアンゴロ ブラック 25 コ入り 6.6×6.5 70cc ¥1,300 design by GOLD PLAST	6003.B トリアンゴロ ホワイト 25 コ入り 6.6×6.5 70cc ¥1,300 design by GOLD PLAST	6003.T トリアンゴロ クリア 25 コ入り 6.6×6.5 70cc ¥1,300 design by GOLD PLAST
---	---	--



6005.N コニコ アルト ブラック 25 コ入り φ4.8×3.1×7.5 70cc ¥1,300 design by GOLD PLAST	6005.B コニコ アルト ホワイト 25 コ入り φ4.8×3.1×7.5 70cc ¥1,300 design by GOLD PLAST	6005.T コニコ アルト クリア 25 コ入り φ4.8×3.1×7.5 70cc ¥1,300 design by GOLD PLAST
--	--	---



ROYALE

PORCELLANA DA FORNO
OVEN-PROOF PORCELAIN

MADE IN ITALY



ロイヤル オープンウェアー

耐熱磁器製品【ロイヤル】

【ロイヤル】の耐熱磁器は最高品質の原料だけで製造されています。その製造には 30 年以上の経験を持つ専門家があたっています。製造工程はまず、「素焼き」をしてから摂氏 900℃で 16 時間焼きます。この工程は製品を改善し欠陥品を取り除くためです。次に商品をもう一度選別し、うわ薬をかけます（リモゲス、ガラス）そして 20 時間サイクルで再度焼きます。この時の燃焼温度は 1300℃まで上がります。外側がカラーの商品は 20 時間の工程の間に 850℃で 3 度焼きます。これらの製造工程を経た【ロイヤル】製品には最高の強度が保証されています。とはいえ、破損を防ぐため、下記の点に注意して取り扱ってください。

- どんな場合でも直火にかけないで下さい。
- この商品はオープンでの使用のみとして下さい。
- 急激な温度の変化を避けて下さい。
- オープンから取り出して直ぐにステンレスまた大理石製の台の上に置かないで下さい。
- まだ熱いうちに冷たい液体などを掛けしないで下さい。

※上記の基本的な使用方法に従ってご使用になれば、当社の商品は、真の「シェフの助手」として、長年に渡って皆様の期待に添えるでしょう。



バロック コンポート

PG840-38	38.0×16.5	¥ 22,100
----------	-----------	----------

design by ROYALE



バロック 丸深皿

PG880-38	38.0×7.0	¥ 18,200
----------	----------	----------

design by ROYALE



丸皿 バロック

PG850-43	43.0×3.5	¥ 19,200
PG850-50	50.0×4.5	¥ 30,000

小判皿 バロッコ

PG860-43	43.0×30.0×3.5	¥ 18,200
PG860-48	48.0×34.0×3.5	¥ 18,200
PG860-57	57.0×40.0×4.5	¥ 25,200

design by ROYALE



トロピカルシェル深皿

PG180-33	33.0×24.0×9.0	¥8,900
----------	---------------	--------

design by ROYALE



フィッシュ皿

PG800-54	50.0×19.0×4.0	¥13,600
----------	---------------	---------

design by ROYALE





シェル皿

PB155-15	15.0×5.0	¥3,700
PG180-46	50.0×9.0	¥23,400

design by ROYALE



シェル皿

PG180-23	23.0×4.5	¥5,300
----------	----------	--------

design by ROYALE



シェル皿

PG180-35	35.0×6.0	¥9,400
----------	----------	--------

design by ROYALE

ピザプレート

PG800-35	35.0	¥ 9,200
PG800-38	38.0	¥ 11,100

design by ROYALE



六角サラダボウル

PG460-21	21.0×21.0×6.5	¥ 8,200
PG460-23	23.0×23.0×9.5	¥ 9,300
PG460-27	27.0×27.0×12.0	¥ 19,800

design by ROYALE



トリフボウル

PG815-11	11.0×8.5	270cc	¥3,500
----------	----------	-------	--------

design by ROYALE





小判深皿パチタ

PG410-24	24.0×15.5×4.2	¥ 3,000
PG410-28	28.0×19.0×6.0	¥ 3,900
PG410-30	30.0×22.0×6.0	¥ 5,600
PG410-35	35.0×26.0×6.5	¥ 7,200
PG410-40	40.0×28.5×6.7	¥ 8,600
PG410-45	45.0×32.0×6.0	¥ 16,100

design by ROYALE



小判深グラタン皿 (ホワイト)

PB210-32-9	32.0×22.0×8.5	¥ 10,300
------------	---------------	----------

design by ROYALE

小判深グラタン皿 (カラー)

PC210-32-9	32.0×22.0×8.5	¥ 14,100
------------	---------------	----------

design by ROYALE



キャセロール (ホワイト)

PB618-18	14.0×18.0×6.0 (9.0)	350cc	¥ 8,700
----------	---------------------	-------	---------

() 内は蓋付きの高さ

design by ROYALE

キャセロール (カラー)

PC618-18	14.0×18.0×6.0 (9.0)	350cc	¥ 11,200
----------	---------------------	-------	----------

() 内は蓋付きの高さ

design by ROYALE

小判グラタン皿 (ホワイト)

PB200-22	22.0×12.0×4.0	¥2,800
PB200-24	24.0×14.0×4.0	¥3,200
PB200-28	28.3×15.8×4.5	¥4,200
PB200-32	32.5×18.0×5.0	¥5,500
PB200-36	36.5×19.5×5.0	¥7,000
PB200-38	38.5×21.0×5.0	¥7,800
PB200-40	41.0×23.0×5.0	¥8,500
PB200-44	44.0×26.5×5.7	¥10,800
PB200-48	48.0×28.5×6.5	¥13,600

design by ROYALE

小判グラタン皿 (カラー)

PC200-22	22.0×12.0×4.0	¥3,700
PC200-24	24.0×14.0×4.0	¥4,300
PC200-28	28.3×15.8×4.5	¥5,700
PC200-32	32.5×18.0×5.0	¥7,400
PC200-36	36.5×19.5×5.0	¥9,400
PC200-38	38.5×21.0×5.0	¥10,400
PC200-40	41.0×23.0×5.0	¥11,400
PC200-44	44.0×26.5×5.7	¥14,700
PC200-48	48.0×28.5×6.5	¥18,500

design by ROYALE



小判グラタン皿 (ホワイト)

PB240-22	22.0×13.5×4.0	¥2,800
PB240-24	24.0×14.5×4.0	¥3,200
PB240-28	28.0×17.0×4.5	¥4,200
PB240-32	32.0×19.8×5.0	¥5,500
PB240-36	36.0×22.0×5.0	¥7,000
PB240-38	38.0×23.0×5.3	¥7,800
PB240-40	40.0×25.0×5.5	¥8,500
PB240-42	42.0×25.5×5.7	¥9,400
PB240-44	44.0×27.0×5.7	¥10,800
PB240-48	48.0×29.5×6.0	¥13,600

design by ROYALE

小判グラタン皿 (カラー)

PC240-22	22.0×13.5×4.0	¥3,700
PC240-24	24.0×14.5×4.0	¥4,300
PC240-28	28.0×17.0×4.5	¥5,700
PC240-32	32.0×19.8×5.0	¥7,400
PC240-36	36.0×22.0×5.0	¥9,400
PC240-38	38.0×23.0×5.3	¥10,400
PC240-40	40.0×25.0×5.5	¥11,400
PC240-42	42.0×25.5×5.7	¥12,500
PC240-44	44.0×27.0×5.7	¥14,700
PC240-48	48.0×29.5×6.0	¥18,500

design by ROYALE

スタッキングシリーズ





丸型グラタン皿 (ホワイト)

PB300-27	26.5×2.5	¥7,300
PB300-32	32.0×4.0	¥9,200

design by ROYALE

丸型グラタン皿 (カラー)

PC300-27	26.5×2.5	¥9,700
PC300-32	32.0×4.0	¥12,400

design by ROYALE



丸型グラタン皿 (ホワイト)

PB300-40-4	40.0×4.0	¥18,900
------------	----------	---------

design by ROYALE



スフレ (ホワイト)

PB700-11	11.0×6.0	¥2,800
PB700-15	15.0×5.0	¥3,700
PB700-18	18.0×7.5	¥4,600
PB700-23	23.0×8.0	¥5,900
PB700-27	27.0×8.5	¥8,000
PB700-31	31.0×10.0	¥16,100

design by ROYALE

スフレ (カラー)

PC700-11	11.0×6.0	¥3,700
PC700-15	15.0×5.0	¥4,900
PC700-18	18.0×7.5	¥6,600
PC700-23	23.0×8.0	¥8,600
PC700-27	27.0×8.5	¥12,500
PC700-31	31.0×10.0	¥20,900

design by ROYALE

角グラタン皿 (ホワイト)

PB500-22	22.0×16.0×6.0	¥ 5,300
PB500-25	25.0×20.0×7.0	¥ 6,400
PB500-32	32.0×22.0×6.0	¥ 6,800
PB500-36	36.0×24.0×6.0	¥ 8,500
PB500-40	40.0×26.0×6.0	¥ 9,300
PB500-44	44.0×32.0×6.0	¥ 18,000

design by ROYALE



角グラタン皿 (カラー)

PC500-22	22.0×16.0×6.0	¥ 7,200
PC500-25	25.0×20.0×7.0	¥ 8,300
PC500-32	32.0×22.0×6.0	¥ 9,000
PC500-36	36.0×24.0×6.0	¥ 11,200
PC500-40	40.0×26.0×6.0	¥ 12,200
PC500-44	44.0×32.0×6.0	¥ 23,500

design by ROYALE



正角グラタン皿 (ホワイト)

PB600-25	25.0×25.0×6.0	¥ 6,900
----------	---------------	---------

design by ROYALE

正角グラタン皿 (カラー)

PC600-25	25.0×25.0×6.0	¥ 9,100
----------	---------------	---------

design by ROYALE



長角グラタン皿 (ホワイト)

PB510-40-4	40.0×30.0×4.0	¥ 10,800
------------	---------------	----------

design by ROYALE

長角グラタン皿 (カラー)

PC510-40-4	40.0×30.0×4.0	¥ 14,200
------------	---------------	----------

design by ROYALE



長角深グラタン皿 (ホワイト)

PB520-32-9	32.0×22.0×8.5	¥ 10,300
PB520-40-10	40.0×30.0×10.0	¥ 22,600

design by ROYALE

長角深グラタン皿 (カラー)

PC520-32-9	32.0×22.0×8.5	¥ 13,800
PC520-40-10	40.0×30.0×10.0	¥ 29,800

design by ROYALE



グラタン皿 (ホワイト)

PB605-18	18.0×21.0×3.0	¥2,600
PB605-21	21.0×24.5×3.5	¥3,800

design by ROYALE

グラタン皿 (カラー)

PC605-18	18.0×21.0×3.0	¥3,600
PC605-21	21.0×24.5×3.5	¥4,900

design by ROYALE



耳付グラタン皿 (ホワイト)

PB610-18	18.0×20.0×4.5	¥2,600
----------	---------------	--------

design by ROYALE

耳付グラタン皿 (カラー)

PC610-18	18.0×20.0×4.5	¥3,600
----------	---------------	--------

design by ROYALE



グラタン皿 (ホワイト)

PB602-15	15.5×20.0×3.5	¥2,600
----------	---------------	--------

design by ROYALE

グラタン皿 (カラー)

PC602-15	15.5×20.0×3.5	¥2,600
----------	---------------	--------

design by ROYALE

小判グラタン皿 (ホワイト)

PB603-15	15.5×21.0×3.0	¥3,600
----------	---------------	--------

design by ROYALE

小判グラタン皿 (カラー)

PC603-15	15.5×21.0×3.0	¥3,600
----------	---------------	--------

design by ROYALE



角ガストロノーム [1/1] (ホワイト)

PB625-11	53.0×32.5×6.5	¥27,300
----------	---------------	---------

design by ROYALE

角ガストロノーム [1/1] (カラー)

PC625-11	53.0×32.5×6.5	¥33,800
----------	---------------	---------

design by ROYALE

角ガストロノーム [1/1 浅型] (ホワイト)

PB625-01 53.0×32.5×3.0 ￥24,400

design by ROYALE

角ガストロノーム [1/1 浅型] (カラー)

PC625-01 53.0×32.5×3.0 ￥31,700

design by ROYALE



角ガストロノーム [2/3] (ホワイト)

PB625-23 35.4×32.5×6.5 ￥14,300

design by ROYALE

角ガストロノーム [2/3] (カラー)

PC625-23 35.4×32.5×6.5 ￥17,700

design by ROYALE



角ガストロノーム [1/2] (ホワイト)

PB625-12 32.5×26.5×6.5 ￥10,100

design by ROYALE

角ガストロノーム [1/2] (カラー)

PC625-12 32.5×26.5×6.5 ￥12,900

design by ROYALE



角ガストロノーム [2/4] (ホワイト)

PB625-24 16.2×53.0×6.5 ￥16,900

design by ROYALE

角ガストロノーム [2/4] (カラー)

PC625-24 16.2×53.0×6.5 ￥22,800

design by ROYALE





角ガストロノーム [1/3] (ホワイト)

PB625-13	32.5×17.6×6.5	¥7,200
----------	---------------	--------

design by ROYALE

角ガストロノーム [1/3] (カラー)

PC625-13	32.5×17.6×6.5	¥10,300
----------	---------------	---------

design by ROYALE



角ガストロノーム [1/4] (ホワイト)

PB625-14	26.5×16.2×6.5	¥6,800
----------	---------------	--------

design by ROYALE

角ガストロノーム [1/4] (カラー)

PC625-14	26.5×16.2×6.5	¥9,700
----------	---------------	--------

design by ROYALE



角ガストロノーム [1/6] (ホワイト)

PB625-16	17.6×16.2×6.5	¥5,000
----------	---------------	--------

design by ROYALE

角ガストロノーム [1/6] (カラー)

PC625-16	17.6×16.2×6.5	¥7,200
----------	---------------	--------



角ガストロノーム (ホワイト)

[1/1 浅型]	PB625-01	32.5×53.0×3.0	¥ 24,400
[1/2 浅型]	PB625-02	32.5×26.5×3.0	¥ 8,600
[1/3 浅型]	PB625-03	32.5×17.6×3.0	¥ 6,100
[1/4 浅型]	PB625-04	26.5×16.2×3.0	¥ 5,800
[2/3 浅型]	PB625-05	35.4×32.5×3.0	¥ 12,900
[1/6 浅型]	PB625-06	17.6×16.2×3.0	¥ 4,200
[2/4 浅型]	PB625-07	16.2×53.0×3.0	¥ 15,800

design by ROYALE



SQ1

高 さ : 59.0cm
幅 : 37.8cm
重 量 : 7.5kg
電 圧 : 100V
電 力 : 250W
対 応 人 数 : 約40人
使用量(1回) : 1.5~3.0kg
小 売 価 格 : 380,000円



SQ2

高 さ : 76.0cm
幅 : 40.5cm
重 量 : 16.4kg
電 圧 : 100V
電 力 : 450W
対 応 人 数 : 約100人
使用量(1回) : 3~6kg
小 売 価 格 : 580,000円



チョコレートファウンテンに関する Q&A

★カカオバターやサラダオイルを添加しないで行えるのですか？

弊社の純正チョコレートはそのままで使用できますが、カカオバターを入れた方がより滑らかで光沢のある美味しいソースになります。

カカオバターが無い場合はサラダ油でも代用可能です。後味がどうしてもしつこくなってはしまいますが、滑らかに流れるようになります。

チョコレートとカカオバターは事前に電子レンジまたは湯煎で溶かしてご使用下さい。

★どのような種類のチョコレートがありますか？

弊社では以下のチョコレートを常時ご用意しております。

エクストリーム
ダークチョコレート



大人の味

ミルクチョコレート



少し甘く
女性やお子様人気

ビタースイート
チョコレート



ほろ苦さが
魅力です

セミスイート
チョコレート



まろやかなチョコレート感が
楽しめます

ホワイトチョコレート



幻想的、神秘的の世界



各10kg入り

★どのような食材がトッピングできますか？

フルーツ（苺、リンゴ、キウイ、パイナップル、バナナ）、マシュマロ、クッキー、ミニシュークリーム、スポンジ等お客様のアイデアでご堪能ください。但し、チョコレートは水分を嫌いますのでフルーツの場合は水切れを十分に行ってください。

★連続してどの位の時間使用できますか？

6時間～8時間です。

★野外で使用できますか？

虫などが混入する恐れがありますのでお薦めできません。

★使用したチョコレートは再利用できますか？

一度使用したチョコレートには食材の屑などが混入しておりますので必ず処分してください。

★使用後の洗浄は難しいですか？

非常に簡単です。付属の洗浄説明書に従って行って下さい。



商品コード	商 品 名	メーカー名	掲載ページ
00022	カードホルダー	APS	334
00074	アクリルテーブルスタンド(4個セット)	APS	334
00074	テーブルスタンド	APS	334
00076	カードホルダー	APS	334
00079	テーブルスタンド	APS	334
0012WW	ブーガンピリアLボウル	FRILICH	169
0014WW	ブーガンピリアXXLボウル	FRILICH	169
0028WW	ブーガンピリアボウル	FRILICH	169
0030WW	ブーガンピリアボウル	FRILICH	169
0031WW	ブーガンピリアボウル	FRILICH	169
00594	レードル	APS	331
00650	レードル受け	APS	330
0118WW	ブーガンピリアボウル	FRILICH	169
0119WW	ブーガンピリアボウル	FRILICH	169
0122WW	ブーガンピリアプレート	FRILICH	169
0123WW	ブーガンピリアプレート	FRILICH	169
0133WW	ブーガンピリアボウル	FRILICH	169
0145WW	ブーガンピリアXLボウル	FRILICH	169
02761200	IH チューフィンクウォーマー	TIGER	245
10120	コーヒーポット	TIGER	346
10220	コーヒーポット	TIGER	346
10320	コーヒーポット	TIGER	346
10420	コーヒーポット	TIGER	346
10500B	スティーキナイフ	miranda	92
10500L	スティーキナイフ	miranda	92
10500R	スティーキナイフ	miranda	92
10520	コーヒーポット	TIGER	346
10620	THERMO ポット	TIGER	346
10700	ジュースディスベンサー	APS	296
10701	蓋	APS	335
10704	アクリル容器(蛇口なし)	APS	335
10707	ディスベンサー用蛇口	APS	335
10708	保冷器受け皿	APS	335
10709	ステンレス製円柱部	APS	335
10710	最下部	APS	335
10712	ステンレス製格子	APS	335
10720	ジュースディスベンサー 2連式	APS	296
10720	THERMO ポット	TIGER	346
10750	ミルクディスベンサー	APS	299
10757	ミルクポットディスベンサー	APS	299
10770	ジュースピッチャー	APS	294
10775	ジュースピッチャー	APS	294
10777	保冷器	APS	323
10781	保冷器	APS	323
10782	保冷器	APS	325
10791	保冷器	APS	335
10800	ジュースディスベンサー	APS	296
10820	THERMO ポット	TIGER	346
10830	ミルクディスベンサー	APS	299
10840	ミルクポットディスベンサー	APS	299
10850	ミルクディスベンサー トップフレッシュ	APS	299
10860	ジュースディスベンサー サンデー	APS	296
10862	ジュースディスベンサー2連 サンデーデュオ	APS	296
10865	ミルクディスベンサー サンデー	APS	299
10871	ジュースディスベンサー	TIGER	292
10873	ジュースディスベンサー	TIGER	292
10887	メラミンボール用カバー	APS	323
10890	メラミンボール用カバー	APS	323
10900	ジュースディスベンサー DX	APS	296
10920	ジュースディスベンサー 2連式DX	APS	296
10920	THERMO ポット	TIGER	346
11005710	木製ピッチャー専用台	ZEPE	302
11008	PP製フードカバー角型 ゴールド	APS	335
11010	PP製フードカバー角型 シルバー	APS	335
11018	ポリカーボネート製フードカバー	APS	325
110326	ホワイト アクリル板	mealplak	202
110371	ブラウン アクリル板	mealplak	202
110388	ブラック アクリル板	mealplak	202
110395	グレー アクリル板	mealplak	202
110722	ホワイト アクリル板	mealplak	202
110777	ブラウン アクリル板	mealplak	202
110784	ブラック アクリル板	mealplak	202
110791	グレー アクリル板	mealplak	202
11101	角型ステンレスフードパン1/1	TIGER	243
11102×2	角型ステンレスフードパン1/2(1セット)	TIGER	243
11104	角型ステンレスフードパン(15801 兼用)	TIGER	237
11118	ステンレストレイ	APS	325
11119	ステンレストレイ	APS	325
11120	ラウンド パープル	吉沼硝子	233
11120-OBL	オブロング用 Built-in 電磁調理器カバー	TIGER	245
11120-RVS	Built-in 電磁調理器カバー	TIGER	245
11121	スクエア パープル	吉沼硝子	233
11122	スクエア パープル	吉沼硝子	233
111224	ホワイト アクリル板	mealplak	203
11123	アミューズ パープル	吉沼硝子	233
11124	アミューズ パープル	吉沼硝子	233

商品コード	商 品 名	メーカー名	掲載ページ
11125	アミューズ パープル	吉沼硝子	233
11126	アミューズ パープル	吉沼硝子	233
111286	ブラック アクリル板	mealplak	203
111309	ホワイト アクリル板	mealplak	203
111354	ブラウン アクリル板	mealplak	203
111361	ブラック アクリル板	mealplak	203
111378	グレー アクリル板	mealplak	203
111385	ホワイト アクリル板	mealplak	203
111439	ブラウン アクリル板	mealplak	203
111446	ブラック アクリル板	mealplak	203
111453	グレー アクリル板	mealplak	203
111620	グルメキューブ 150	mealplak	200
111668	メニューホルダー	mealplak	210
111699	ホワイト アクリルクロス	mealplak	205
111743	ブラウン アクリルクロス	mealplak	205
111750	ブラック アクリルクロス	mealplak	205
111767	グレー アクリルクロス	mealplak	205
111774	ホワイト アクリルクロス	mealplak	205
111828	ブラウン アクリルクロス	mealplak	205
111835	ブラック アクリルクロス	mealplak	205
111842	グレー アクリルクロス	mealplak	205
111989	ケーキスタンド	mealplak	206
11201	ステンレス製フードパンL(15800 兼用)	TIGER	239
11202	ステンレス製フードパンM	TIGER	241
11204	チューフィンク陶器Lサイズ(1/1)	DAC	239
11205	スマートチューフィンク陶器(L)1/2 S字	TIGER	239
11207×2	陶器角型1/2(1セット)	TIGER	242
11210000	専用陶器	TIGER	235
11211000	専用陶器	TIGER	235
11214	チューフィンク陶器Mサイズ(1/1)	DAC	241
11215	スマートチューフィンク陶器(M)1/2 S字	TIGER	241
11216	25cm 専用陶器 19402-090 用	TIGER	253
112245	テイステイングトレイ 8ホール ホワイト	mealplak	209
11228	スープステーション専用枠(L)	TIGER	239/243
112290	テイステイングトレイ 8ホール ブラウン	mealplak	209
112306	テイステイングトレイ 8ホール ブラック	mealplak	209
112313	テイステイングトレイ 8ホール グレー	mealplak	209
11238	スープステーション専用枠(M)	TIGER	241/243
112535	スプーンレスト ホワイト	mealplak	204
11259	スマートスタンド L	TIGER	239
11260	スマートスタンド M	TIGER	241
11261	角型スマートチューフィンクスタンド	TIGER	237
11263	スマートスタンド ラウンドL	TIGER	239
11264	スマートスタンド ラウンドM	TIGER	241
11265	角型スマートチューフィンクスタンド	TIGER	237
11266	角型スマートチューフィンクスタンド(ロング用)	TIGER	243
11268	スマートスプーンホルダー 丸型用	TIGER	239/241
11269	スマートスプーンホルダー 角型用	TIGER	237
112719	グルメラウンド 150	mealplak	200
11274	スタッキングチャーファースタンドオブロング	TIGER	243/246
11275	スタッキングチャーファースタンド角型	TIGER	237/246
11276	スタッキングチャーファースタンドL	TIGER	239/246
11277	スタッキングチャーファースタンドM	TIGER	241/246
112771	スリステップライザー	mealplak	201
11281-000	Tチューフィンクスタンド(角型用)	TIGER	237
11282-000	Tチューフィンクスタンド(ラウンド用)	TIGER	239
11304	チューフィンク陶器Lサイズ(1/1)浅型	DAC	239
11314	チューフィンク陶器Mサイズ(1/1)浅型	DAC	241
11314-01	ガラススプリングボトル(蓋付き)	-	211
11402	35cm 専用ウォールパン	TIGER	254
114195	クロススタンド	mealplak	205
114201	ディスプレイスタンド	mealplak	205
11442	マルチラック 2段	APS	326
11444	マルチラック 3段	APS	326
114447	メニューホルダー	mealplak	210
11446	マルチラック 4段	APS	326
11500	スープステーションスプーン入れ(共通)	TIGER	239/243
11502	スマートスプーン	TIGER	247
11503	スマートスプーン(穴あきタイプ)	TIGER	247
115185	グルメラウンド 300	mealplak	200
115444	カバー	mealplak	210
115475	ラウンドプレート	mealplak	208
115505	タバスボード	mealplak	207
115512	タバスボード	mealplak	207
115529	タバスボード	mealplak	207
115567	タバスボード	mealplak	207
115574	タバスボード	mealplak	207
115642	テイステイングトレイ 8ホール グリーン	mealplak	209
115659	テイステイングトレイ 8ホール ピンク	mealplak	209
115741	ピンク アクリル板	mealplak	202
115758	グリーン アクリル板	mealplak	202
115949	スプーンレスト ブラウン	mealplak	204
115956	スプーンレスト ピンク	mealplak	204
115963	スプーンレスト グリーン	mealplak	204
11598	ガラスボール プッフエスタンドタワー型 小(カバー付)	APS	326
11599	ガラスボール プッフエスタンドタワー型 大	APS	326

商品コード	商品名	メーカー名	掲載ページ
116151	ピンク アクリル板	mealplak	202
116168	グリーン アクリル板	mealplak	202
116182	グリーン アクリルクロス	mealplak	205
116205	グリーン アクリルクロス	mealplak	205
116212	ピンク アクリル板	mealplak	203
116229	グリーン アクリル板	mealplak	203
116236	ブラウン アクリル板	mealplak	203
116243	グレー アクリル板	mealplak	203
116250	ピンク アクリル板	mealplak	203
116267	グリーン アクリル板	mealplak	203
11627-01	ガラスカフェコルク付き	-	211
116298	ピンク アクリル板	mealplak	203
116304	グリーン アクリル板	mealplak	203
11635	テーブルキャディ	APS	332
11636	テーブルキャディ	APS	332
11638	テーブルキャディ	APS	332
11639	テーブルキャディ	APS	332
116403	テイティングトレ用 プラスチックスティック(50本)	mealplak	209
116557	ラウンドプレート	mealplak	208
116616	ラウンドプレート	mealplak	208
116632	ラウンドプレート	mealplak	208
116779	スリーステップライザー	mealplak	201
116823	スプーンレスト グレー	mealplak	204
117011	スリーステップライザー	mealplak	201
11758	Built-in 電磁調理器	TIGER	245
117837	スリーステップライザー	mealplak	201
11810	コールドケース(ポリカーボネート製)	APS	327
11812	木台付 コールドケース(ポリカーボネート製)	APS	327
11812-110	フードフォーマー	TIGER	255
11845	ガラスボール製コールドケース	APS	327
11847	コールドケース(ポリカーボネート製)	APS	327
11849	コールドケース(ポリカーボネート製)	APS	327
11865	ガラスボウル	APS	335
11868	アクリルカバー	APS	335
11875	ガラスボウル	APS	335
11878	アクリルカバー	APS	335
118902	スリーステップライザー	mealplak	201
11892	ブッフェスタンド 3 個入り(大)	APS	326
11893	ブッフェスタンド 3 個入り(小)	APS	326
11930	カントリーボックス	APS	332
11931	カントリーボックス	APS	332
119480	カバー	mealplak	210
119589	ケーキスタンド	mealplak	206
119596	ケーキスタンド	mealplak	206
119602	ケーキスタンド	mealplak	206
119664	ケーキスタンド	mealplak	206
119763	ケーキスタンド	mealplak	206
119787	ケーキスタンド	mealplak	206
119954	ケーキスタンド	mealplak	206
120219	パンパービック	mealplak	209
12110	アミューズ シルバー	吉沼硝子	233
12111	アミューズ シルバー	吉沼硝子	233
12112	アミューズ シルバー	吉沼硝子	233
12113	アミューズ シルバー	吉沼硝子	233
1231D-CHO	角型ロールチューフィン グ クローム	TIGER	251
1241D-CHO	丸型ロールチューフィン グ クローム	TIGER	250
1271D-CHO	角型ロールチューフィン グ	TIGER	251
1281D-CHO	丸型ロールチューフィン グ	TIGER	250
12920-CHO	ミニチューフィン グ	TIGER	247
13105710W	ゼロウノ ビッチャー専用台(白)	ZEPE	302
13-182W	ラウンドクリアー	吉沼硝子	231
13941	カバー付きコールドブッフェ	APS	325
13980	コールドブリッジ(S)	APS	323
13981	コールドブリッジ(M)	APS	323
13985	ワインクーラー	APS	322
13990	ブッフェディスプレイ	APS	324
14941	木製カバー付きコールドブッフェセット	APS	325
14980	コールドブリッジ(S)	APS	323
14981	コールドブリッジ(M)	APS	323
14985	ワインクーラー	APS	322
14990	ブッフェディスプレイ	APS	324
15300	スマートチューフィン グ本体(メタル)L	TIGER	238
15301	スマートチューフィン グ本体(ガラス)L	TIGER	238
15302	スマートチューフィン グ本体(メタル)M	TIGER	240
15303	スマートチューフィン グ本体(ガラス)M	TIGER	240
15410	角型オプロングチューフィン グ	TIGER	251
15420	丸型ロールチューフィン グ	TIGER	250
15600	角型スマートチューフィン グ本体(メタル)	TIGER	236
15601	角型スマートチューフィン グ本体(ガラス)	TIGER	236
15700	角型スマートチューフィン グ本体(ガラス)	TIGER	236
15701	スマートチューフィン グラウンド本体(ガラス)L	TIGER	238
15702	スマートチューフィン グラウンド本体(ガラス)M	TIGER	240
15703	スマートチューフィン グスクエア本体(メタル)	TIGER	236
15704	スマートチューフィン グラウンド本体(メタル)L	TIGER	238
15705	スマートチューフィン グラウンド本体(メタル)M	TIGER	240
15706	スマートチューフィン グオプロング(ガラス)	TIGER	242

商品コード	商品名	メーカー名	掲載ページ
15707	スマートチューフィン グオプロング(メタル)	TIGER	242
15800-BLK	Tチューフィン グデッシュ(ブラックフレーム)	TIGER	236
15800-CHO	Tチューフィン グデッシュ(ステンレスフレーム)	TIGER	236
15800-RGD	Tチューフィン グデッシュ(ローズフレーム)	TIGER	236
15801-BLK	Tチューフィン グデッシュラウンド(ブラックフレーム)	TIGER	238
15801-CHO	Tチューフィン グデッシュラウンド(ステンレスフレーム)	TIGER	238
15801-RGD	Tチューフィン グデッシュラウンド(ローズフレーム)	TIGER	238
15900-002	スクエアチューフィン グ ウッド	TIGER	235
15900-003	スクエアチューフィン グ レッド	TIGER	235
15901-002	ラウンドチューフィン グ ウッド	TIGER	235
15901-003	ラウンドチューフィン グ レッド	TIGER	235
16340-000	ミルクディスペンサー	TIGER	299
16500-CHO	スूपユニット	TIGER	247
1668.01	特殊強化ガラス(ブラック)	ZIEHER	137
1668.03	特殊強化ガラス(ブラック)	ZIEHER	137
1668.04	特殊強化ガラス(ブラック)	ZIEHER	137
1668.08	特殊強化ガラス(ブラック)	ZIEHER	137
1668.09	特殊強化ガラス(ブラック)	ZIEHER	137
1669.33	特殊強化ガラス(ブラック)	ZIEHER	137
1669.53	特殊強化ガラス(ブラック)	ZIEHER	137
1670.01	特殊強化ガラス(ホワイト)	ZIEHER	137
1670.03	特殊強化ガラス(ホワイト)	ZIEHER	137
1670.04	特殊強化ガラス(ホワイト)	ZIEHER	137
1670.08	特殊強化ガラス(ホワイト)	ZIEHER	137
1670.09	特殊強化ガラス(ホワイト)	ZIEHER	137
1671.33	特殊強化ガラス(ホワイト)	ZIEHER	137
1671.53	特殊強化ガラス(ホワイト)	ZIEHER	137
16800	スマート スूपユニット	TIGER	243
16800-1	スूपユニット専用ポット	TIGER	243
17-176KU	SUIBOKU ボウル	吉沼硝子	231
17-176SI	SUIBOKU ボウル	吉沼硝子	231
17-177KU	SUIBOKU ボウル	吉沼硝子	231
17-177SI	SUIBOKU ボウル	吉沼硝子	231
17-178KU	SUIBOKU ボウル	吉沼硝子	231
17-178SI	SUIBOKU ボウル	吉沼硝子	231
17-179KU	SUIBOKU プレート	吉沼硝子	231
17-179SI	SUIBOKU プレート	吉沼硝子	231
17-180KU	SUIBOKU プレート	吉沼硝子	231
17-180SI	SUIBOKU プレート	吉沼硝子	231
17510	角型ロールチューフィン グ	TIGER	251
17-603C	ブリッジ コバルト	吉沼硝子	232
17-603R	ブリッジ レッド	吉沼硝子	232
17-603T	ブリッジ トパーズ	吉沼硝子	232
17-604C	ブリッジ コバルト	吉沼硝子	232
17-604R	ブリッジ レッド	吉沼硝子	232
17-604T	ブリッジ トパーズ	吉沼硝子	232
17610	丸型ロールチューフィン グ	TIGER	250
17922	トレイ	APS	325
18001	オディン ジュースディスペンサー	TIGER	296
18003	オディン ジュースディスペンサー	TIGER	296
18007-000	シリアルディスペンサーセット	TIGER	303
18007-100	コンテナ	TIGER	303
18007-300	スプーン	TIGER	303
18008	ジュースディスペンサー	TIGER	292
18009	ジュースディスペンサー	TIGER	292
18310	フレークディスペンサー	TIGER	302
18387	PP製フードカバー 丸型 ゴールド	APS	335
18388	PP製フードカバー 丸型 シルバー	APS	335
18410	フレークディスペンサー 2連	TIGER	302
18420	フレークディスペンサー 3連	TIGER	302
18610	ジュースディスペンサー CHO	TIGER	296
18710	ミルクディスペンサー	TIGER	299
18710-NER	ミルクディスペンサー	TIGER	299
18710-NOC	ミルクディスペンサー	TIGER	299
18913	アクリル製シリアルディスペンサー	TIGER	302
19010-000	ティースタンド	TIGER	182
19-183KU	オーモット 24 ブラック	吉沼硝子	230
19-183SI	オーモット 24 ホワイト	吉沼硝子	230
19-184KU	オーモット 18 ブラック	吉沼硝子	230
19-184SI	オーモット 18 ホワイト	吉沼硝子	230
19402-090	ディッシュスタンド	TIGER	253
19402-260	スタッキングパーツ	TIGER	252
19403-180	ジュースディスペンサー	TIGER	253
19403-NER	ジュースディスペンサー	TIGER	291
19403-NOC	ジュースディスペンサー	TIGER	291
19404-180	ミルクディスペンサー	TIGER	253
19405-090	35cm ディッシュスタンド	TIGER	254
19406-090	ロングディッシュスタンド 9cm	TIGER	254
19407-180	スूपステーションスタンドのみ	TIGER	254
19412-090	シリアルディスペンサー	TIGER	253
19413-090	カバー付パンバスケット	TIGER	254
19414-090	カバー付コールドディスプレイ	TIGER	254
19417	ヒートランプスタンドタイプ	TIGER	248
19446	ヒートランプスタンドタイプ	TIGER	248
19447	ヒートランプスタンドダブルタイプ	TIGER	248
19448	ヒートランプスタンドタイプ	TIGER	248

商品コード	商品名	メーカー名	掲載ページ
19449	ヒートランプスタンドダブルタイプ	TIGER	248
19600-STN	専用スタンド	TIGER	235
19-612I	ヤーゲ インディゴ	吉沼硝子	232
19-612W	ヤーゲ ホワイト	吉沼硝子	232
19-613I	ヤーゲ インディゴ	吉沼硝子	232
19-613W	ヤーゲ ホワイト	吉沼硝子	232
19901	アクリル製 シャンパンクーラー W	TIGER	339
19902	アクリル製 シャンパンクーラー S	TIGER	339
19904-084	コンディメント	TIGER	303
19904-160	コンディメント	TIGER	303
19923	トレジャースタンドセット	TIGER	183
19924	スタンドベース	TIGER	183
19925.185	専用スタンド	TIGER	183
19925.245	専用スタンド	TIGER	183
19925.305	専用スタンド	TIGER	183
19926-100	専用グラス	TIGER	183
20700010	フレイクディスベンサー	ZEPE	302
20700020	2連フレイクディスベンサー	ZEPE	302
20702044	ステンレス製ジュースディスベンサー	ZEPE	295
20731124	ジュースディスベンサー ZERO UNO	ZEPE	295
20783-RVS	ルームサービストロリー	TIGER	255
2110	パティスリースタンド	ZIEHER	182
2110.01	スタンドトレイ	ZIEHER	182
2116.41	ステンレスボウル	ZIEHER	172
2116.71	ステンレスボウル	ZIEHER	172
2119	5段ステンレスブッフエトレイ	ZIEHER	144
2119.01	2119用ステンレストレイ	ZIEHER	144
2120.15	メデューサ	ZIEHER	171
2120.25	メデューサ	ZIEHER	171
2120.38	メデューサ	ZIEHER	171
2121.22	ブレードボウル	ZIEHER	172
2123	プレゼンテーショントレイ	ZIEHER	143
2130	プレゼンテーションボウル	ZIEHER	143
2136	ペストリートレイ	ZIEHER	334
2141.01	アートブッフェスタンド	ZIEHER	175
2141.02	アートブッフェスタンド	ZIEHER	175
2141.03	アートブッフェスタンド	ZIEHER	175
2159.16	ステンレスボウル	ZIEHER	173
2159.20	ステンレスボウル	ZIEHER	173
2163	ステンレスボウル	ZIEHER	172
2169	ウイングス	ZIEHER	159
2169.01	ウイングス	ZIEHER	159
2169.02	ウイングス	ZIEHER	159
2171	シックスセンス L	ZIEHER	159
2171.01	シックスセンス M	ZIEHER	159
2171.02	シックスセンス S	ZIEHER	159
2177.10	ブッフェスタンドスカイライン	ZIEHER	115
2177.22	ブッフェスタンドスカイライン	ZIEHER	115/133
2177.34	ブッフェスタンドスカイライン	ZIEHER	115
2177.58	ブッフェスタンドスカイライン	ZIEHER	115
2178.23	ブッフェスタンドスカイライン大	ZIEHER	133
2180.09	ステンレスボウル	ZIEHER	173
2180.13	ステンレスボウル	ZIEHER	173
2180.22	ステンレスボウル	ZIEHER	173
2180.30	ステンレスボウル	ZIEHER	173
2181.17	ブレードボウル	ZIEHER	172
2181.21	ブレードボウル	ZIEHER	172
2182.09	ステンレスボウル	ZIEHER	173
2182.13	ステンレスボウル	ZIEHER	173
2182.22	ステンレスボウル	ZIEHER	173
2182.30	ステンレスボウル	ZIEHER	173
2183	ステンレスボウル	ZIEHER	172
2184	ステンレスボウル	ZIEHER	172
2193	3段ステンレスブッフエトレイ	ZIEHER	143
2193.01	2193用ステンレストレイ	ZIEHER	143
2201	アミューズスタンド	ZIEHER	181
2202	アミューズスタンド	ZIEHER	181
2203.08	アミューズスタンド	ZIEHER	181
2203.13	アミューズスタンド	ZIEHER	181
2203.18	アミューズスタンド	ZIEHER	181
2203.23	アミューズスタンド	ZIEHER	181
2204.08	アミューズスタンド	ZIEHER	186
2204.11	アミューズスタンド	ZIEHER	186
2206.50	ステンレスボウルフラット	ZIEHER	129
2206.60	ステンレスボウルフラット	ZIEHER	129
2207.11	アミューズカップ	ZIEHER	186
2207.11	アミューズカップ	ZIEHER	186
2208.13	フラワーツリー	ZIEHER	142
2208.25	フラワーツリー	ZIEHER	142
2260.16	ダブルウォールステンレスボール(サテン)	ZIEHER	167
2260.20	ダブルウォールステンレスボール(サテン)	ZIEHER	167
2260.24	ダブルウォールステンレスボール(サテン)	ZIEHER	167
2261.16	ダブルウォールステンレスボール(アイボリー)	ZIEHER	167
2261.20	ダブルウォールステンレスボール(アイボリー)	ZIEHER	167
2261.24	ダブルウォールステンレスボール(アイボリー)	ZIEHER	167
2262.16	ダブルウォールステンレスボール(トープ)	ZIEHER	167

商品コード	商品名	メーカー名	掲載ページ
2262.20	ダブルウォールステンレスボール(トープ)	ZIEHER	167
2262.24	ダブルウォールステンレスボール(トープ)	ZIEHER	167
2310	ボウルバスケットリーフ	ZIEHER	161
23101044	ミルクディスベンサー ZERO UNO	ZEPE	299
2311	ボウルバスケットリーフ	ZIEHER	161
2313.01	ボウルバスケットリーフ	ZIEHER	161
2313.02	ボウルバスケットリーフ	ZIEHER	161
2314.01	ボウルバスケットリーフ	ZIEHER	160
2314.02	ボウルバスケットリーフ	ZIEHER	160
2314.03	ボウルバスケットリーフ	ZIEHER	160
2315.01	キャンドルスタンド	ZIEHER	192
2318	リーフバスケット	ZIEHER	187
2334	ボウルバスケットリーフ	ZIEHER	161
2335	ボウルバスケットリーフ	ZIEHER	160
2336	ボウルバスケットリーフ	ZIEHER	160
2340.15	スブラッシュ	ZIEHER	171
2340.22	スブラッシュ	ZIEHER	171
2340.28	スブラッシュ	ZIEHER	171
2371.07	ボウル	ZIEHER	174
2371.11	ボウル	ZIEHER	174
2371.14	ボウル	ZIEHER	174
2372	ブレードディッシュ	ZIEHER	174
2373	ブレードディッシュ	ZIEHER	174
2374.24	ステンレストレイ(アルチザン)	ZIEHER	174
2380.07	ディスプレイボウル	ZIEHER	163
2380.12	ディスプレイボウル	ZIEHER	163
2380.15	ディスプレイボウル	ZIEHER	163
2380.18	ディスプレイボウル	ZIEHER	163
2381.38	ボウルフルーツ	ZIEHER	163
2382.38	ボウルマトリックス	ZIEHER	163
2383.01	キャンドルスタンド	ZIEHER	192
2385.01	ディスプレイスタンド(ソムニア)	ZIEHER	162
2385.02	ディスプレイスタンド(ソムニア)	ZIEHER	162
2386.10	ディスプレイスタンド(ソムニア)	ZIEHER	162
2386.20	ディスプレイスタンド(ソムニア)	ZIEHER	162
24113	エクリプスラウンドプレート	大橋洋食器	229
24114	エクリプススクエアプレート	大橋洋食器	229
24115	エクリプススクエアプレート	大橋洋食器	229
27320	キャセロール	Lacor	328
27324	キャセロール	Lacor	328
27327	キャセロール	Lacor	328
27328	キャセロール	Lacor	328
27416	ソースパン	Lacor	328
27520	キャセロール	Lacor	329
27524	キャセロール	Lacor	329
27528	キャセロール	Lacor	329
27620	フライパン	Lacor	328
27625	グリルパン	Lacor	328
27728	キャセロール	Lacor	329
27732	キャセロール	Lacor	329
27736	キャセロール	Lacor	329
30000	エレメントボウル	APS	313
30001	エレメントボウル	APS	313
30002	エレメントボウル	APS	313
30020	ココナッツボウル	APS	320
30021	ココナッツボウル	APS	320
30050	ステンレスボール	APS	323
30052	ステンレスボール	APS	323
30280	PP製小判バスケット	APS	310
30283	PP製角型バスケット	APS	310
30285	PP製丸型バスケット	APS	310
30286	PP製長方形バスケット	APS	310
30287	PP製角型バスケット	APS	310
30288	PP製長方形バスケット	APS	310
30350	コットンバスケット	APS	304
30371	コットンバスケット	APS	304
30380	コットンバスケット	APS	304
30390	コットンバスケット	APS	304
31030400B	サービスワゴンタタス(取手付き)	ZEPE	349
31035190B	サービスワゴンタタス	ZEPE	349
33250	ブッフェスタンドマルチ	APS	317
33251	ブッフェスタンドマルチ	APS	317
33252	ブッフェスタンドマルチ	APS	317
3461	カードホルダー	ZIEHER	334
36032	ワインクーラー(クリア)	APS	339
36034	ワインクーラー(青)	APS	339
36050	アクリル製ワインクーラー	APS	339
36053	ワインクーラー	APS	340
36054	ワインクーラー(大)	APS	340
36066	ワイン・シャンパンクーラー	APS	339
36073	シャンパンボール	APS	340
36075	クーリングホルダー	APS	340
3742.09	ミニチューパン	de BUYER	321
3742.12	ミニチューパン	de BUYER	321
3742.14	ミニチューパン	de BUYER	321
3855.01	ミニボウル	ZIEHER	188

商品コード	商 品 名	メーカー名	掲載ページ
39000003R	サービスワゴン イノックス	ZEPE	347
39000003W	サービスワゴン イノックス	ZEPE	347
39006400	チーズボード	ZEPE	348
39006400W	チーズボード	ZEPE	348
39040400	トッパー	ZEPE	348
39040400W	トッパー	ZEPE	348
3PO036	陶器のみ(ETO200E100用)	FRILICH	301
35T082	ウッドブロック	FRILICH	155
35T083	ウッドブロック	FRILICH	155
35T084	ウッドブロック	FRILICH	155
35T125	ウッドブロック	FRILICH	155
35T126	ウッドブロック	FRILICH	155
35T127	ウッドブロック	FRILICH	155
35T160	ウッドブロック	FRILICH	155
35T161	ウッドブロック	FRILICH	155
35T162	ウッドブロック	FRILICH	155
40132	PP製丸型パンバスケット	APS	310
40135	PP製丸型パンバスケット	APS	310
40137	PP製小判パンバスケット	APS	310
40139	PP製小判パンバスケット	APS	310
40140	PP製角型パンバスケット	APS	310
40144	PP製丸型パンバスケット	APS	309
40149	PP製カバー付きバスケット丸型Gセット	APS	306
40150	PP製カバー付バスケット角型Gセット	APS	306
40151	PPカバー付きバスケット角型Sセット	APS	306
40152	PP製カバー付きバスケット丸型Sセット	APS	306
40220	プッフェバスケットGNシステムバスケット1/1	APS	309
40222	プッフェバスケットGNシステムバスケット1/2	APS	309
40224	プッフェバスケットGNシステムバスケット1/3	APS	309
40226	プッフェバスケットGNシステムバスケット1/4	APS	309
40228	プッフェバスケットGNシステムバスケット1/6	APS	309
40230	プッフェバスケットGNシステムバスケット2/3	APS	309
40290	PP製角型バスケットS(ダークブラウン)	APS	307
40291	PP製角型バスケットL(ダークブラウン)	APS	307
40292	PP製角型バスケットM(ダークブラウン)	APS	307
40293	PP製角型バスケットL(ダークブラウン)	APS	307
40294	PP製カバー付バスケット角型セット(ダークブラウン)	APS	307
40295	PP製カバー付バスケット丸型セット(ダークブラウン)	APS	307
40535	ペッパーミル	APS	332
40536	ソルトミル	APS	332
41003400B	ディスプレイセット(保冷器付き)	ZEPE	349
41006400B	ディスプレイセット(保冷器なし)	ZEPE	349
41103400	トレンディディスプレイセット(保冷器付き)	ZEPE	349
41106400	トレンディディスプレイセット	ZEPE	349
4375.01	ボールケース	ZIEHER	190
4386.01	ドレスコート	ZIEHER	189
4386.02	ドレスコート	ZIEHER	189
4389.09	アミューズボウル	ZIEHER	189
4389.11	アミューズボウル	ZIEHER	189
4490	ミニチュア	ZIEHER	188
4490.01	ミニチュア	ZIEHER	188
4501	コリーナプレート	ZIEHER	185
4503	コリーナプレート	ZIEHER	185
4588	トレイ	ZIEHER	331
4589	トレイ	ZIEHER	331
4591	カトラリーボックス	ZIEHER	331
4594	カトラリーボックス	ZIEHER	331
4597.01	チャートレイ	ZIEHER	176
4597.02	チャートレイ	ZIEHER	176
4680.S	チューブホルダー	ZIEHER	188
4680.W	チューブホルダー	ZIEHER	188
4703	ウッドボックス	ZIEHER	153
4704	ウッドボックス	ZIEHER	153
4705	ウッドボックス	ZIEHER	153
4707	トレイソリッド	ZIEHER	148/149/150
4718	トレイスタンドソリッド	ZIEHER	148
4720	カトラリーボックス	ZIEHER	153
4721	ウッドトレイ	ZIEHER	154
4722	ウッドトレイ	ZIEHER	154
4723	ウッドトレイ	ZIEHER	154
4730	ブリッチソリッド	ZIEHER	151
4731	ブリッチ3ホールソリッド	ZIEHER	151
4732	カッティングボードソリッド	ZIEHER	151
4733	ブレードカッティングボードソリッド	ZIEHER	151
4734.01	ソリッドコースター	ZIEHER	178
4734.02	ソリッドコースター	ZIEHER	178
4734.03	ソリッドコースター	ZIEHER	178
4736	木製コネクター	ZIEHER	119
4737	チョコレートボックス	ZIEHER	156
4738	チョコレートボックス	ZIEHER	156
4740	ウッドボックス	ZIEHER	148/149/150
4741	ウッドグリッド	ZIEHER	149/150
4742	ウッドインサート	ZIEHER	149/150
4743	ウッドインサート	ZIEHER	149/150
4744	ウッドインサート(大)	ZIEHER	149/150
4746	トレイスタンドソリッド	ZIEHER	148

商品コード	商 品 名	メーカー名	掲載ページ
4762.18	プレゼンテーションボックス	ZIEHER	157
4763.01S	チョコレートトレイ	ZIEHER	157
4763.01W	チョコレートトレイ	ZIEHER	157
4763.03S	カフェカップス	ZIEHER	157
4763.03W	カフェカップス	ZIEHER	157
4767.12	ウッドマルチスタンド	ZIEHER	154
4767.24	ウッドマルチスタンド	ZIEHER	154
4768.08	ウッドバスケット	ZIEHER	147
4768.12	ウッドバスケット	ZIEHER	147
4768.16	ウッドバスケット	ZIEHER	147
4774.31PB	カッティングボード	ZIEHER	152
4775.44PB	カッティングボード	ZIEHER	152
4776	カッティングボード	ZIEHER	151
4813.28	ガラスボウル(デュプレックス)	ZIEHER	166
4813.35	ガラスボウル(デュプレックス)	ZIEHER	166
4813.46	ガラスボウル(デュプレックス)	ZIEHER	166
4814.17	ガラスボウル(ダークグレイ)	ZIEHER	162/166
4814.23	ガラスボウル(ダークグレイ)	ZIEHER	162/166
4814.30	ガラスボウル(ダークグレイ)	ZIEHER	166
4814.40	ガラスボウル(ダークグレイ)	ZIEHER	166
4850	ガラスドーム	ZIEHER	178
4851	ガラスドーム	ZIEHER	178
4852	ガラスドーム	ZIEHER	178
4883	デキャンタ	ZIEHER	196
4901.03	ガラスアミューズ	ZIEHER	140
4914	アミューズガラス	ZIEHER	190
4915	アミューズガラス	ZIEHER	190
4925.01	ガラスコーン	ZIEHER	188
4926.01	ガラスボウル	ZIEHER	188
4930	スモールガラス	ZIEHER	187
4940.08	ガラスクロッシュ	ZIEHER	189
4940.10	ガラスクロッシュ	ZIEHER	189
4945	デキャンタ	ZIEHER	196
4947	デキャンタ	ZIEHER	196
4954.01	ハーフムーン(クリア)	ZIEHER	191
4954.02	ハーフムーン(クリア)	ZIEHER	191
4954.03	ハーフムーン(クリア)	ZIEHER	191
4963.01	ハーフムーン(フロスト)	ZIEHER	191
4963.02	ハーフムーン(フロスト)	ZIEHER	191
4964	ハーフムーン(フロスト)	ZIEHER	191
4980.16	ガラスストロー	ZIEHER	188
4991.02	ウィンドライト	ZIEHER	192
5024.45	ラウンドボウル	ZIEHER	175
5026.01	ガラスステップ(クリア)	ZIEHER	118
5026.02	ガラスステップ(クリア)	ZIEHER	118
5026.03	ガラスステップ(黒)	ZIEHER	118
5026.04	ガラスステップ(黒)	ZIEHER	118
50300720	ポリカーボネート製シリアルピッチャー	ZEPE	302
50302724	ポリカーボネート製ジュースピッチャー	ZEPE	294
50525710B	ポットホルダー	ZEPE	349
51525030	ポトルラック	ZEPE	349
5160.31	ガラスプレート	ZIEHER	144
5160.62	ガラスプレート	ZIEHER	144
5166	スモールボウル(2310用ガラスボウル)	ZIEHER	161
5168.25	ガラスプレート	ZIEHER	169
5168.30	ガラスプレート	ZIEHER	169
5169.38	ガラスプレート	ZIEHER	169
5169.41	ガラスプレート	ZIEHER	169
5176	プッフェボウル	ZIEHER	139
5179.16	ガラスプレート	ZIEHER	185
5179.21	ガラスプレート	ZIEHER	185
5179.28	ガラスプレート	ZIEHER	185
5182.16	ガラスボウル(ユニーク)	ZIEHER	165
5182.21	ガラスボウル(ユニーク)	ZIEHER	165
5182.27	ガラスボウル(ユニーク)	ZIEHER	165
5183.16	ガラスボウル(ユニーク)	ZIEHER	165
5183.21	ガラスボウル(ユニーク)	ZIEHER	165
5183.27	ガラスボウル(ユニーク)	ZIEHER	165
52550-01	スープレードル	PADERNO	343
52550-02	ケーキサーバー	PADERNO	343
52550-11	サーバーフォーク	PADERNO	343
52550-13	サーバースプーン	PADERNO	342
52550-14	サーバースプーン	PADERNO	342
52550-16	ライスレードル	PADERNO	342
52550-25	サーバースプーン	PADERNO	343
52550-26	サーバースプーン	PADERNO	343
52550-30	ミートフォーク	PADERNO	343
52550-58	マルチトング	PADERNO	343
52550-62	パントング	PADERNO	342
52550-63	パントング	PADERNO	342
52550-66	アスパラガストング	PADERNO	343
52550-68	サーバートング	PADERNO	342
52550-69	サーバートング	PADERNO	342
52550-70	サーバートング	PADERNO	342
52550-73	スパゲッティトング	PADERNO	343
52550-74	スパゲッティトング	PADERNO	343

商品コード	商品名	メーカー名	掲載ページ
52550-77	トーストトング	PADERNO	342
52550-78	トーストトング	PADERNO	342
52550-80	ケーキトング	PADERNO	342
52550-83	サーバートング	PADERNO	342
52550-84	サーバートング	PADERNO	342
52550-85	サーバートング	PADERNO	342
52550-88	ベストリートング	PADERNO	342
52550-89	ベストリートング	PADERNO	342
53001	秋田杉組子	大橋洋食器	224
53001SET	日光杉フレーム+秋田杉組子セット 1/1	大橋洋食器	224
53002	秋田杉組子	大橋洋食器	224
53002SET	日光杉フレーム+秋田杉組子セット 2/3	大橋洋食器	224
53005	秋田杉組子	大橋洋食器	224
53005SET	日光杉フレーム+秋田杉組子セット 1/3	大橋洋食器	224
53006	秋田杉組子	大橋洋食器	224
53006SET	日光杉フレーム+秋田杉組子セット 1/4	大橋洋食器	224
53009	秋田杉組子	大橋洋食器	224
53009SET	日光杉フレーム+秋田杉組子セット 1/2	大橋洋食器	224
530826	デューケールボウル	ZIEHER	179
5330.29	ババヤボウル	ZIEHER	179
5405	ミニグラス	ZIEHER	188
5415	ガラスコーン	ZIEHER	140
5423.01	エッグガラス(ベース)	ZIEHER	187
5423.02	エッグガラス(トップ)	ZIEHER	187
5445	ガラスアミューズエッグ(セット)	ZIEHER	187
5446.01	ガラスピロー ドンナ	ZIEHER	190
5480.01	VISION Glass フレッシュ 2 個	ZIEHER	195
5480.02	VISION Glass ストレイト 2 個	ZIEHER	195
5480.03	VISION Glass インテンス 2 個	ZIEHER	195
5480.04	VISION Glass バランス 2 個	ZIEHER	195
5480.05	VISION Glass リッチ 2 個	ZIEHER	195
5480.06	VISION Glass ノスタルジック 2 個	ZIEHER	195
5660	収納バンド	ZIEHER	140/141
5663.20	保冷剤(リパシブル)	ZIEHER	176
59000001	アイスホルダー	ZEPE	348
59000001W	アイスホルダー	ZEPE	348
59000002	ボトルホルダー	ZEPE	348
59000002W	ボトルホルダー	ZEPE	348
6001.B	ロンボ ホワイト 25 個入り	GOLD PLAST	353
6001.N	ロンボ ブラック 25 個入り	GOLD PLAST	353
6001.T	ロンボ クリア 25 個入り	GOLD PLAST	353
6002.B	チュールリップ ホワイト 25 個入り	GOLD PLAST	354
6002.N	チュールリップ ブラック 25 個入り	GOLD PLAST	354
6002.T	チュールリップ クリア 25 個入り	GOLD PLAST	354
6003.B	トリアンゴロ ホワイト 25 個入り	GOLD PLAST	354
6003.N	トリアンゴロ ブラック 25 個入り	GOLD PLAST	354
6003.T	トリアンゴロ クリア 25 個入り	GOLD PLAST	354
6005.B	コニコ アルト ホワイト 26 個入り	GOLD PLAST	354
6005.N	コニコ アルト ブラック 25 個入り	GOLD PLAST	354
6005.T	コニコ アルト クリア 27 個入り	GOLD PLAST	354
6006.B	スクウェア ホワイト 25 個入り	GOLD PLAST	354
6006.N	スクウェア ブラック 25 個入り	GOLD PLAST	354
6006.T	スクウェア クリア 25 個入り	GOLD PLAST	354
6007.B	ガルデニア ホワイト 25 個入り	GOLD PLAST	354
6007.N	ガルデニア ブラック 25 個入り	GOLD PLAST	354
6007.T	ガルデニア クリア 25 個入り	GOLD PLAST	354
6009.B	パゴダ ホワイト 25 個入り	GOLD PLAST	353
6009.N	パゴダ ブラック 25 個入り	GOLD PLAST	353
6009.T	パゴダ クリア 25 個入り	GOLD PLAST	353
6010.B	スモールプレート ホワイト 25 個入り	GOLD PLAST	354
6010.N	スモールプレート ブラック 25 個入り	GOLD PLAST	354
6010.T	スモールプレート クリア 25 個入り	GOLD PLAST	354
61727E	コンサートボウル	ZIEHER	179
7	タバスボード	mealplak	207
700100	スクエアボードハンドル	miranda	227
700101	スクエアボードハンドル	miranda	227
700102	スクエアボードハンドル	miranda	227
700103	スクエアボードハンドル	miranda	227
700104	ラウンドボードハンドル	miranda	227
700105	ラウンドボードハンドル	miranda	227
700106	ラウンドボードハンドル	miranda	227
700107	ラスティックボードハンドル	miranda	227
700108	ラスティックボードハンドル	miranda	227
700109	ラスティックボード	miranda	227
700110	ラスティックボード	miranda	227
700111	ラスティックボードハンドル	miranda	227
700112	ラスティックボードハンドル	miranda	227
700304	サラダサービススプーン	miranda	227
700305	サラダサービスフォーク	miranda	227
7寸ラウンドプレート	7 寸ラウンドプレート	miranda	226
8001.01	ラミネートプレート シック	ZIEHER	135/139
8001.02	ラミネートプレート シック	ZIEHER	135/139
8001.04	ラミネートプレート シック	ZIEHER	135/139
8001.06	ラミネートプレート シック	ZIEHER	135/139
8001.08	ラミネートプレート シック	ZIEHER	135/139
8001.11	ラミネートプレート シック	ZIEHER	135/139

商品コード	商品名	メーカー名	掲載ページ
8001.13	ラミネートプレート シック	ZIEHER	135/139
8004.01B	スモークガラス	ZIEHER	137
8004.01M	フロストガラス	ZIEHER	137
8004.02B	スモークガラス	ZIEHER	137
8004.02M	フロストガラス	ZIEHER	137
8004.03M	フロストガラス	ZIEHER	137
8004.04B	スモークガラス	ZIEHER	137
8004.04M	フロストガラス	ZIEHER	137
8004.05M	フロストガラス	ZIEHER	137
8004.06B	スモークガラス	ZIEHER	137
8004.06M	フロストガラス	ZIEHER	137
8004.07B	スモークガラス	ZIEHER	137
8005.01	石盤 プッフェ板	ZIEHER	136
8005.02	石盤 プッフェ板	ZIEHER	136
8005.04	石盤 プッフェ板	ZIEHER	136
8005.05	石盤 プッフェ板	ZIEHER	136
8005.07	石盤 プッフェ板	ZIEHER	136
8006.01	ラミネートプレート(グレー)	ZIEHER	136
8006.01A	クリアガラス	ZIEHER	137
8006.02	ラミネートプレート(グレー)	ZIEHER	136
8006.02A	クリアガラス	ZIEHER	137
8006.03A	クリアガラス	ZIEHER	137
8006.04	ラミネートプレート(グレー)	ZIEHER	136
8006.04A	クリアガラス	ZIEHER	137
8006.05A	クリアガラス	ZIEHER	137
8006.06	ラミネートプレート(グレー)	ZIEHER	136
8006.06A	クリアガラス	ZIEHER	137
8006.11	ラミネートプレート(グレー)	ZIEHER	136
8006.13	ラミネートプレート(グレー)	ZIEHER	136
8007.01	ラミネートプレート インダストリー	ZIEHER	135/138
8007.02	ラミネートプレート インダストリー	ZIEHER	135/138
8007.04	ラミネートプレート インダストリー	ZIEHER	135/138
8007.06	ラミネートプレート インダストリー	ZIEHER	135/138
8007.08	ラミネートプレート インダストリー	ZIEHER	135/138
8007.11	ラミネートプレート インダストリー	ZIEHER	135/138
8007.13	ラミネートプレート インダストリー	ZIEHER	135/138
8008.01	クラウディガラス	ZIEHER	137
8008.02	クラウディガラス	ZIEHER	137
8008.04	クラウディガラス	ZIEHER	137
8008.07	クラウディガラス	ZIEHER	137
8011.12	プッフスタンド アンティーク	ZIEHER	131
8011.24	プッフスタンド アンティーク	ZIEHER	131
8011.36	プッフスタンド アンティーク	ZIEHER	131
8013	3 段ステンレスフレーム	ZIEHER	144
8015.20	スタプロスタンド S	ZIEHER	177
8015.30	スタプロスタンド M	ZIEHER	177
8015.40	スタプロスタンド L	ZIEHER	177
8017.40	エクステンションスタンド S	ZIEHER	177
8017.60	エクステンションスタンド M	ZIEHER	177
8017.80	エクステンションスタンド L	ZIEHER	177
8018.01	フィンガーフードツリー	ZIEHER	140/141
8019.01	クリップサポート	ZIEHER	140
8019.02	リングサポート S	ZIEHER	140
8019.03	リングサポート M	ZIEHER	140
8019.04	リングサポート L	ZIEHER	140
8019.05	スパイルサポート	ZIEHER	140
8022.02	マーブルスタンド(3 ホール)	ZIEHER	181
8052	マーブルスタンド(24 ホール)	ZIEHER	181
8080.04	プッフスタンドベーシック	ZIEHER	121
8080.08	プッフスタンドベーシック	ZIEHER	121
8080.16	プッフスタンドベーシック	ZIEHER	121
8080.24	プッフスタンドベーシック	ZIEHER	121
8081.13	スクエアライン S	ZIEHER	118
8081.25	スクエアライン S	ZIEHER	118
8082.13	スクエアライン B	ZIEHER	118
8082.25	スクエアライン B	ZIEHER	118
8083.01	アクリルコネクタ	ZIEHER	119
8083.02	アクリルコネクタ	ZIEHER	119
8084.13	スクエアライン W	ZIEHER	118
8084.25	スクエアライン W	ZIEHER	118
81081	ナショナル電磁調理器用 ステンレスカバー	-	245
8120.01	アクリル製ベース	ZIEHER	131
8120.02	アクリル製ベース	ZIEHER	131
8120.03	アクリル製ベース	ZIEHER	131
8150	LED(充電式バッテリー内蔵)	ZIEHER	117/131/132
8151	LED リモートコントローラー	ZIEHER	117/131/132
8152	LED 充電器	ZIEHER	117/131/132
8200.12D	プッフスタンド Konkret	ZIEHER	120
8200.12L	プッフスタンド Konkret	ZIEHER	120
8200.24D	プッフスタンド Konkret	ZIEHER	120
8200.24L	プッフスタンド Konkret	ZIEHER	120
8200.36D	プッフスタンド Konkret	ZIEHER	120
8200.36L	プッフスタンド Konkret	ZIEHER	120
8201	ワインクーラー	ZIEHER	133
8202	ワインクーラー 大	ZIEHER	133

商品コード	商 品 名	メーカー名	掲載ページ
8203.01	デカンタ入れ枠	ZIEHER	133
8210.04D	ブッフエディスプレイ Konkret	ZIEHER	120
8210.04L	ブッフエディスプレイ Konkret	ZIEHER	120
8210.08D	ブッフエディスプレイ Konkret	ZIEHER	120
8210.08L	ブッフエディスプレイ Konkret	ZIEHER	120
8210.12D	ブッフエディスプレイ Konkret	ZIEHER	120
8210.12L	ブッフエディスプレイ Konkret	ZIEHER	120
8210.16D	ブッフエディスプレイ Konkret	ZIEHER	120
8210.16L	ブッフエディスプレイ Konkret	ZIEHER	120
8210.20D	ブッフエディスプレイ Konkret	ZIEHER	120
8210.20L	ブッフエディスプレイ Konkret	ZIEHER	120
8212.D	XXL ボウル	ZIEHER	145
8213	XXL ボウル用スタンド	ZIEHER	145
8230.08	ブッフエディスプレイ	ZIEHER	132
8230.16	ブッフエディスプレイ	ZIEHER	132
8230.24	ブッフエディスプレイ	ZIEHER	132
8232.24	ブッフエディスプレイ(テクスチャー)	ZIEHER	117
8232.30	ブッフエディスプレイ(テクスチャー)	ZIEHER	117
82345	WECK ガラスセット(12ヶ入り)	APS	333
82346	WECK ガラスセット(3ヶ入り)	APS	333
82347	WECK ガラスセット(2ヶ入り)	APS	333
8300.10	ブッフエスタンドスカイライン(ブラック)	ZIEHER	116
8300.22	ブッフエスタンドスカイライン(ブラック)	ZIEHER	116
8300.34	ブッフエスタンドスカイライン(ブラック)	ZIEHER	116
8305.58	ブッフエスタンドスカイライン(ブラック)	ZIEHER	116
8305.10	ブッフエスタンドスカイライン(ホワイト)	ZIEHER	116
8305.22	ブッフエスタンドスカイライン(ホワイト)	ZIEHER	116
8305.34	ブッフエスタンドスカイライン(ホワイト)	ZIEHER	116
8305.58	ブッフエスタンドスカイライン(ホワイト)	ZIEHER	116
8320.15	ブッフエスタンド	ZIEHER	139
8320.15R	ブッフエスタンド(ラスト)	ZIEHER	138
8320.31	ブッフエスタンド	ZIEHER	139
8320.31R	ブッフエスタンド(ラスト)	ZIEHER	138
8325.23	ブッフエスタンド	ZIEHER	139
8325.23R	ブッフエスタンド(ラスト)	ZIEHER	138
83408	メラミンボウル ピュア ホワイト	APS	317
83469	メラミンボウル ピュア ブラック	APS	317
83574	メラミンボウル ピュア ブラウン	APS	317
83700	メラミンボール(白)	APS	323
83701	メラミンボール(黒)	APS	323
83702	メラミンボール(白)	APS	323
83703	メラミンボール(黒)	APS	323
83867	ポット	APS	331
83868	ポット	APS	331
84177	メラミンプレート(オーク)	APS	318
84178	メラミンプレート(オーク)	APS	318
84179	メラミンプレート(オーク)	APS	318
84262	メラミンプレート オークライト	APS	319
84264	メラミンプレート オークライト	APS	319
84265	メラミンプレート オークライト	APS	319
84266	メラミンプレート(キリカブ)	APS	319
84267	メラミンプレート(キリカブ)	APS	319
84268	メラミンプレート(キリカブ)	APS	319
84269	メラミンプレート(キリカブ)	APS	319
84400	メラミンプレート エレメント	APS	316
84401	メラミンプレート エレメント	APS	316
84402	メラミンプレート エレメント	APS	316
84403	メラミンプレート エレメント	APS	316
84404	メラミンプレート エレメント	APS	316
84431	メラミンプレート オーク	APS	318
84432	メラミンプレート オーク	APS	318
84433	メラミンプレート オーク	APS	318
84434	メラミンボウル オーク	APS	318
84435	メラミンボウル オーク	APS	318
84555	メラミンウッド調ボール	APS	315
84556	メラミンウッド調ボール	APS	315
84557	メラミンストーン調ボール	APS	316
84560	メラミンストーン調ボール	APS	316
84561	メラミンウッド調ボール	APS	315
84562	メラミンウッド調ボール	APS	315
84564	メラミンウッド調ボール	APS	315
84565	メラミンウッド調ボール	APS	315
84566	メラミンストーン調ボール	APS	316
84589	メラミンウッド調ボール	APS	315
84590	メラミンウッド調ボール	APS	315
84598	メラミン調ウッドトレイ	APS	314
84599	メラミン調ウッドトレイ	APS	314
84600	メラミンストーン調トレイ	APS	314
84611	メラミンウッド調ボール	APS	314
84612	メラミンウッド調ボール	APS	314
84613	メラミンウッド調ボール	APS	314
84614	メラミンウッド調ボール	APS	314
84725	メラミンプレート ハノイ	APS	320
84726	メラミンプレート ハノイ	APS	320
84727	メラミンプレート ハノイ	APS	320
84835	エレメントボウル	APS	313

商品コード	商 品 名	メーカー名	掲載ページ
84836	エレメントボウル	APS	313
84837	エレメントボウル	APS	313
91100	以為 日光杉・大谷石盛大 10寸 5寸 1枚物	miranda	226
91104	以為 日光杉・大谷石盛大 3寸 4枚物	miranda	226
91105	以為 日光杉・大谷石盛大 3寸 1枚物	miranda	226
91116	以為 日光杉・大谷石盛大 5寸 1枚物	miranda	226
92501	やっどご鍋 4寸 シルバー	miranda	225
92502	やっどご鍋 3.5寸 シルバー	miranda	225
92503	やっどご鍋 2.8寸 シルバー	miranda	225
92504	やっどご鍋 4寸 ブラック	miranda	225
92505	やっどご鍋 3.5寸 ブラック	miranda	225
92506	やっどご鍋 2.8寸 ブラック	miranda	225
92507	やっどご鉄 160	miranda	225
92508	やっどご鉄 150	miranda	225
92509	やっどご鉄 120	miranda	225
9寸ラウンドプレート	9寸ラウンドプレート	miranda	226
A10560	テーブルナイフ	miranda	91
A10561	テーブルフォーク	miranda	91
A10562	テーブルスプーン	miranda	91
A10563	カフェスプーン	miranda	91
AP_317_J	ステンレスティッシュボックス	Craster	66
AP_317_K	ステンレスソープディッシュ	Craster	66
AP_367_G	ダストボックス	Craster	64
AP_367_H	ティッシュボックス	Craster	64
AP_LB004	コンディメントボックス	Craster	64
AP_SS002	ステンレスごみ入れ(蓋あり)	Craster	66
AR-13	センターベース	ZIEHER	179
AR-1393	セルティックボウル 19	ZIEHER	179
AR-1490	センターベース	ZIEHER	179
AR-1499	センターベース 39	ZIEHER	175/179
AR-5146	デジープレートオレンジ	DAC	183
AR-5147	デジープレートイエロー	DAC	183
AR-5148	デジープレートブルー	DAC	183
AR-5149	デジープレートグリーン	DAC	183
AR-91	シャロウボウル	ZIEHER	175/179
AZION1.1A	アート(ホワイト)	ROYALE	73
AZION1.1B	アート(グレー)	ROYALE	73
AZION1.1C	アート(ブラック)	ROYALE	73
AZION1.1E	アート(ブラウン)	ROYALE	73
AZION1.4	ウエーブ	ROYALE	78
AZION1.5	ウエーブ	ROYALE	78
AZION1.6	クレスト	ROYALE	78
AZION1.7	ミニプレート	ROYALE	75
AZION1.8A	ゴンドラ	ROYALE	75
BA_TBBL	ティーボックス(蓋付き)	Craster	65
BO_08450	イブシロンカラフェ	-	344
BO_316_B	カナッベトレ	Craster	31
BO_316_C	カナッベトレ	Craster	31
BO_316_D	カナッベトレ	Craster	31
BO_316_E	カナッベトレ	Craster	31
BO_80860	アリウムジャグ	Libbey	344
BO_BB003	パティスリーグランドロング M(オーク)	Craster	41
BO_BB005	パティスリーグランドロング L(オーク)	Craster	41
BO_BB007	パティスリーグランドロング S(ウォールナット)	Craster	41
BO_BB008	パティスリーグランドロング M(ウォールナット)	Craster	41
BO_BB009	パティスリーグランドロング L(ウォールナット)	Craster	41
BO_BB010	パティスリーグランド S(ウォールナット)	Craster	41
BO_BB011	パティスリーグランド M(ウォールナット)	Craster	41
BO_BB012	パティスリーグランド L(ウォールナット)	Craster	41
BO_BBOL	パティスリーライザー L(オーク)	Craster	41/291
BO_BBOM	パティスリーライザー M(オーク)	Craster	41
BO_BBORL	パティスリーライザー ロング(オーク)	Craster	41
BO_BBOS	パティスリーライザー S(オーク)	Craster	41
BO_BBTS	スリーステップライザー 3セット	Craster	33
BO_CC001	ピッツァ ティアドロップ	Craster	38
BO_CC002	ピッツァ スクエア	Craster	38
BO_CC003	レクタングル ハンドル	Craster	38
BO_CC005	ピッツァ ハンドル	Craster	38
BO_CC006	ピッツァ スモールハンドル	Craster	38
BO_CC007	ラージレクタングル ハンドル	Craster	38
BO_CMCHBL	ロングボード L	Craster	37
BO_CMCHBM	ロングボード M	Craster	37
BO_CMOL	モダンボード L	Craster	36
BO_CMOM	モダンボード M	Craster	36
BO_CMORF	パースナックボード	Craster	36
BO_CMOS	モダンボード S	Craster	36
BO_CMROL	モダンボードロング L	Craster	37
BO_CMROS	モダンボードロング S	Craster	37
BO_PBOL	ハンドルボード L	Craster	37
BO_PBOM	ハンドルボード M	Craster	37
BO_PBOS	ハンドルボード S	Craster	37
BO_SPOM	ステークプレート M	Craster	36
BTO-006H	ウッドボックス	FRILICH	304
BTO-014H	ウッドボックス	FRILICH	304
BTO-070H	ウッドボックス	FRILICH	304
BTO-120H	ウッドボックス	FRILICH	304

商品コード	商 品 名	メーカー名	掲載ページ
BU_CF0109	ガラスカラフェ	Craster	16
BU_CH001	Flow 保冷バック	Craster	29
BU_CR0101	カラフェライザー	Craster	16
BU_CR0102	カラフェライザー	Craster	16
BU_CR0103	カラフェライザー	Craster	16
BU_CS001	ケーキスタンド S	Craster	30
BU_CS002	ケーキスタンド M	Craster	30
BU_CS003	ケーキスタンド L	Craster	30
BU_CS004	ケーキスタンド Small Drum	Craster	30
BU_CS005	ケーキスタンド S	Craster	30
BU_CS006	ケーキスタンド M	Craster	30
BU_CS007	ケーキスタンド L	Craster	30
BU_CS008	ケーキスタンド Small Drum	Craster	30
BU_FF010	クーリングセット	Craster	29
BU_FF011	ウッドトレイ 1.1	Craster	21
BU_FF012	ウッドトレイ 1.2	Craster	23
BU_FF014	ウッドボックス 1.1	Craster	23
BU_FF015	ウッドボックス 1.2	Craster	23
BU_FF016	ウッドトレイ 2.4	Craster	25
BU_FH1104	ヒーティングユニット	Craster	18
BU_FH1204	ヒーティングユニット	Craster	18
BU_FH1304	ヒーティングユニット	Craster	18
BU_FL001	Flow スタンド	Craster	20
BU_FL002	Flow スタンド	Craster	20
BU_FL003	Flow スタンド	Craster	20
BU_FL004	Flow スタンド	Craster	20
BU_FL005	Flow スタンド	Craster	22
BU_FL006	Flow スタンド	Craster	22
BU_FL007	Flow スタンド	Craster	22
BU_FL008	Flow スタンド	Craster	22
BU_FL009	Flow スタンド	Craster	24
BU_FL010	Flow スタンド	Craster	24
BU_FL011	Flow ブラックスタンド	Craster	20
BU_FL012	Flow ブラックスタンド	Craster	20
BU_FL013	Flow ブラックスタンド	Craster	20
BU_FL014	Flow ブラックスタンド	Craster	20
BU_FL015	Flow ブラックスタンド	Craster	22
BU_FL016	Flow ブラックスタンド	Craster	22
BU_FL017	Flow ブラックスタンド	Craster	22
BU_FL018	Flow ブラックスタンド	Craster	22
BU_FL019	Flow ブラックスタンド	Craster	24
BU_FL020	Flow ブラックスタンド	Craster	24
BU_FR001	ウッドトレイ 1.1	Craster	21
BU_FR002	ウッドトレイ 1.2	Craster	23
BU_FR003	ウッドボックス	Craster	34
BU_FR004	ウッドトレイ 2.4	Craster	25
BU_FR006	ウッドボックス 1.1	Craster	21
BU_FR007	ウッドボックス 1.2	Craster	23
BU_FR008	ウッドボックス	Craster	34
BU_FR020	クーリングセット	Craster	29
BU_FR030	クーリングセット	Craster	29
BU_FR031	ウッドトレイ 1.1	Craster	21
BU_FR032	ウッドトレイ 1.2	Craster	23
BU_FR034	ウッドトレイ 2.4	Craster	25
BU_FR036	ウッドボックス 1.1	Craster	21
BU_FR037	ウッドボックス 1.2	Craster	23
BU_FR040	クーリングセット	Craster	29
BU_FR041	ウッドトレイ 1.1	Craster	21
BU_FR042	ウッドトレイ 1.2	Craster	23
BU_FR044	ウッドトレイ 2.4	Craster	25
BU_FR046	ウッドボックス 1.1	Craster	21
BU_FR047	ウッドボックス 1.2	Craster	23
BU_FT0010	ガラスプレート	Craster	21
BU_FT0011	ガラスプレート	Craster	24
BU_FT0012	ガラスプレート	Craster	23
BU_FT0020	大理石プレート	Craster	24
BU_FT0030	ウッドトレイフラット 1.1	Craster	21
BU_FT0031	ウッドトレイフラット 1.2	Craster	23
BU_FT0032	ウッドトレイフラット 2.4	Craster	25
BU_FT0035	ウッドトレイフラット 1.1	Craster	21
BU_FT0036	ウッドトレイフラット 1.2	Craster	23
BU_FT0037	ウッドトレイフラット 2.4	Craster	25
BU_FT0040	ガラスプレート (ブラック)	Craster	21
BU_FT0041	ガラスプレート (ブラック)	Craster	24
BU_FT0042	ガラスプレート (ブラック)	Craster	23
BU_FT0050	Flow 石盤トレイ	Craster	29
BU_FT0060	大理石プレート (グレー)	Craster	24
BU_FT0103	カラフェスタンド	Craster	16
BU_FT0203	カラフェスタンド	Craster	16
BU_GC001	ガラスカバー	Craster	14/30
BU_GC002	ガラスカバー	Craster	30
BU_GJ001	Tilt ガラスジャー	Craster	13
BU_GP0040	Tilt ガラスプレート	Craster	14
BU_GP0041	Tilt ガラスプレート	Craster	14
BU_GP0042	Tilt ガラスプレート	Craster	12
BU_JD0011	Tilt ジュースディスペンサー	Craster	16/291

商品コード	商 品 名	メーカー名	掲載ページ
BU_LC001	ラベルカード	Craster	13
BU_LH002	カードスタンド	Craster	13
BU_LH004	カードスタンド	Craster	13
BU_MP1509	Tilt マーブルラウンドプレート	Craster	12
BU_MP1609	Tilt マーブルラウンドプレート	Craster	12
BU_OP1108	Tilt ロングボード	Craster	14
BU_OP1109	Tilt ウッドラウンドプレート	Craster	12
BU_OP1119	Tilt ラウンドプレート	Craster	14
BU_PT001	Flow トレイインサート	Craster	29
BU_RR6101	ラウンドスタンド	Craster	9
BU_RR6102	ラウンドスタンド	Craster	9/291
BU_RR6103	ラウンドスタンド	Craster	9
BU_RR6104	ラウンドスタンド	Craster	9
BU_RR6105	トリプルススタンド	Craster	9
BU_RR6201	ブラックススタンド	Craster	9
BU_RR6202	ブラックススタンド	Craster	9/291
BU_RR6203	ブラックススタンド	Craster	9
BU_RR6204	ブラックススタンド	Craster	9
BU_RR6205	トリプルススタンド	Craster	9
BU_RS001	Flow ウッドスタンド	Craster	26
BU_RS002	Flow ウッドスタンド	Craster	26
BU_RS003	Flow ウッドスタンド	Craster	33
BU_RS004	Flow ウッドスタンド	Craster	33
BU_RS005	ウッドスタンド	Craster	32
BU_RS006	ウッドスタンド	Craster	32
BU_RS011	Flow ウッドスタンド	Craster	26
BU_RS012	Flow ウッドスタンド	Craster	26
BU_RS031	Flow ウッドスタンド	Craster	26
BU_RS032	Flow ウッドスタンド	Craster	26
BU_RS041	Flow ウッドスタンド	Craster	26
BU_RS042	Flow ウッドスタンド	Craster	26
BU_SA21342	Alto ボード	Craster	31
BU_SA21343	Alto ボード	Craster	31
BU_SA21352	Alto ボード	Craster	31
BU_SA21353	Alto ボード	Craster	31
BU_SB21342	Alto ボード	Craster	31
BU_SB21352	Alto ボード	Craster	31
BU_SF21346	Alto ケーキスタンド	Craster	31
BU_SL0001	Flow カバー	Craster	28
BU_SP001	Tilt ジャースプーン	Craster	13
BU_TL1121	FLOW パン	Craster	28
BU_TL1221	FLOW パン	Craster	28
BU_TL1321	FLOW パン	Craster	32
BU_WB001	Tilt ガラスジャーベース	Craster	13
BU_WL001	Tilt ガラスジャー蓋	Craster	13
BU_WP1208	Tilt ロングボード	Craster	14
BU_WP1209	Tilt ウッドラウンドプレート	Craster	12
BU_WP1219	Tilt ラウンドプレート	Craster	14
BW_307_D	オリーブボウル L	Craster	35
BW_BR1901	Tilt プラスボウル	Craster	11
BW_BR1902	Tilt プラスボウル	Craster	11
BW_BR1903	Tilt プラスボウル	Craster	11
BW_CR1501	ダークグレイボウル	Craster	10
BW_CR1502	ダークグレイボウル	Craster	10
BW_CR1601	ライトグレイボウル	Craster	10
BW_CR1602	ライトグレイボウル	Craster	10
BW_CR1701	ホワイトボウル	Craster	10
BW_CR1702	ホワイトボウル	Craster	10
BW_CR1801	ブラックボウル	Craster	10
BW_CR1802	ブラックボウル	Craster	10
BW_GR1301	Tilt ガラスボウル	Craster	11
BW_GR1302	Tilt ガラスボウル	Craster	11
BW_GR1303	Tilt ガラスボウル	Craster	11
BW_OBS	オリーブボウル S	Craster	35
BW_RBO	ラステック木製ボウル L	Craster	35
BW_RBOS	ラステック木製ボウル S	Craster	35
BW_WR1201	Tilt ウッドボウル	Craster	11
BW_WR1202	Tilt ウッドボウル	Craster	11
BW_WR1203	Tilt ウッドボウル	Craster	11
C351.00	クリアアクリル	ZIEHER	136
C351.01	クリアアクリル	ZIEHER	136
C351.02	クリアアクリル	ZIEHER	136
C351.03	クリアアクリル	ZIEHER	136
C351.04	クリアアクリル	ZIEHER	136
C351.05	クリアアクリル	ZIEHER	136
C351.06	クリアアクリル	ZIEHER	136
CA-2611	ディヴァボウル	ZIEHER	179
CB_BTTGT12	ガラストップトロリー	Craster	52
CB_BTTGT6	長角ガラストップトロリー	Craster	52
CB_BTTLD	レグトロリー (ダブル)	Craster	52
CB_BTTLS	レグトロリー	Craster	52
CB_BTTWT16	オークトップトロリー	Craster	52
CB_BTTWTR12	長角オークトップトロリー	Craster	52
CB_UL7201	オークレグ	Craster	50
CB_UL7210	ステンレスレグ	Craster	50
CB_UL8201	オークレグ	Craster	50

商品コード	商 品 名	メーカー名	掲載ページ
CB_UL8210	ステンレスレッグ	Craster	50
CB_UT7020	ガラストップ	Craster	50
CB_UT7040	メラミントップ	Craster	50
CB_UT7120	ガラストップ	Craster	50
CB_UT7140	メラミントップ	Craster	50
CB_UT8020	ガラストップ	Craster	50
CB_UT8040	メラミントップ	Craster	50
CB_UT8120	ガラストップ	Craster	50
CB_UT8140	メラミントップ	Craster	50
CD351.01	クリアアクリル	ZIEHER	136
CD351.02	クリアアクリル	ZIEHER	136
CH10560	テーブルナイフ	miranda	91
CH10561	テーブルフォーク	miranda	91
CH10562	テーブルスプーン	miranda	91
CH10563	カフェスプーン	miranda	91
CHAR-W051	コードレス充電器(5台連結タイプ)	HISLE	68
CO10560	テーブルナイフ	miranda	91
CO10561	テーブルフォーク	miranda	91
CO10562	テーブルスプーン	miranda	91
CO10563	カフェスプーン	miranda	91
CO4R31M	アンモナイト(4RE)	DAG	103
CO4R32M	サイン(4RE)	DAG	102
CO4R33M	ディナー(4RE)	DAG	102
CO4R37M	ロック(4RE)	DAG	102
CO4R3HM	トロピカル(4RE)	DAG	103
CO4R3MM	マイオリカ(4RE)	DAG	103
CO4R3PM	シーズン(4RE)	DAG	103
CO4R3SM	アートストリート(4RE)	DAG	103
CO4R3TM	タトゥー(4RE)	DAG	103
COA431M	アンモナイト(A4)	DAG	103
COA432M	サイン(A4)	DAG	102
COA433M	ディナー(A4)	DAG	102
COA437M	ロック(A4)	DAG	102
COA43HM	トロピカル(A4)	DAG	103
COA43MM	マイオリカ(A4)	DAG	103
COA43PM	シーズン(A4)	DAG	103
COA43SM	アートストリート(A4)	DAG	103
COA43TM	タトゥー(A4)	DAG	103
CP_AB001	ALTO チップポット	Craster	40
CP_AB002	ALTO チップポット	Craster	40
CP_AB003	ALTO チップポット	Craster	40
CP_BS001	チップポット S	Craster	40
CP_BS002	チップポット M	Craster	40
CP_BS003	チップポット L	Craster	40
CP_CS001	チップポット S	Craster	40
CP_CS002	チップポット M	Craster	40
CP_CS003	チップポット L	Craster	40
DB19	ダブルホール(ブラック)25個入り	tast	351
DIVA.01	ディーブプレート	ROYALE	83
DIVA.02	ディーブボウル	ROYALE	80
DIVA.03	ディーブプレート	ROYALE	80
DIVA.04	ディーブプレート	ROYALE	81
DIVA.05	セミディーブプレート	ROYALE	80
DIVA.06	セミディーブプレート	ROYALE	80
DIVA.07	セミディーブプレート	ROYALE	80
DIVA.09	フラットプレート	ROYALE	83
DIVA.10	フラットプレート	ROYALE	83
DIVA.13	フラットプレート	ROYALE	82
DIVA.14	フラットプレート	ROYALE	82
DIVA.20	グルメボウル	ROYALE	82
DIVA.21	グルメボウル	ROYALE	82
DIVA.22	グルメボウル	ROYALE	82
DIVA.23	ボウル	ROYALE	82
DIVA.24	ボウル	ROYALE	82
DIVA.25	ボウル	ROYALE	82
DIVA.26	ボウル	ROYALE	81
DIVA.28	ボウル	ROYALE	81
DP-9174	ストーンボウル(ダークブルー)	ZIEHER	168
DP-9175	ストーンボウル(ベージュ)	ZIEHER	168
DP-9176	ストーンココット(ホワイト)	ZIEHER	168
DP-9177	ストーンココット(ホワイト)	ZIEHER	168
DP-9178	ストーンココット(ホワイト)	ZIEHER	168
DP-9179	ストーンココット(カーボンブラック)	ZIEHER	168
DP-9180	ストーンココット(カーボンブラック)	ZIEHER	168
DP-9181	ストーンココット(カーボンブラック)	ZIEHER	168
DP-9182	ストーンココット(ブルー)	ZIEHER	168
DP-9183	ストーンココット(ブルー)	ZIEHER	168
DP-9184	ストーンココット(ブルー)	ZIEHER	168
DW19	ダブルホール(ホワイト)25個入り	tast	351
EB581E	ガラスカラフェ	FRILICH	293
EB801E	陶器カラフェ	FRILICH	293
EB802E	樹脂製カラフェ	FRILICH	293
ECC006E100	ジャムカバー	FRILICH	301
FC015K	フルーツボールセット	FRILICH	305
EHO010E	ハニーディスペンサー	FRILICH	305
ELEM.01	エレメント	ROYALE	74

商品コード	商 品 名	メーカー名	掲載ページ
ELEM.02	エレメント	ROYALE	74
ELEM.03	エレメント	ROYALE	74
ELEM.04	エレメント	ROYALE	74
ELEM.05	エレメント	ROYALE	77
ELEM.06	エレメント	ROYALE	77
ELEM.07	エレメント	ROYALE	77
ELEM.08	エレメント	ROYALE	74
ELEM.13	コンクリート	ROYALE	73
ELEM.14	コンクリート	ROYALE	73
ELEM.15	コンクリート	ROYALE	73
ELEM.16	コンクリート	ROYALE	73
ELEM.17	エレメント	ROYALE	77
ELEM.18	エレメント	ROYALE	77
ESC012E001	プラスチックカラフェ付スタンド	FRILICH	293
ESC030E101	ジュースディスペンサー	FRILICH	295
ESC036E	アイストリップスタンド(ガラスカラフェ3本入)	FRILICH	293
ESC036E002	アイストリップスタンド(ガラスカラフェ3本入)	FRILICH	293
ESC040E101	ジュースディスペンサー	FRILICH	295
ESC060E	アイススタンド(ガラスカラフェ5本入)	FRILICH	293
ESC060E002	アイススタンド(ガラスカラフェ5本入)	FRILICH	293
ESC090E	ツインジュースディスペンサーサンデーデュオ	FRILICH	295
ETO015E100	フレークバーセット	FRILICH	301
ETO200E100	フレークバーセット	FRILICH	301
ETO250E100	フレークディスペンサー	FRILICH	301
ETO350E100	フレークディスペンサー	FRILICH	301
ETO450E100	フレークディスペンサー	FRILICH	301
F13.400.0000	ウッドスタンドバスケット	FRILICH	308
F13.400.0001	ウッドスタンドバスケット	FRILICH	308
F13.401.0000	ウッドスタンドバスケット	FRILICH	308
F13.401.0001	ウッドスタンドバスケット	FRILICH	308
F14.400.0000	ウッドスタンドバスケット	FRILICH	308
F14.400.0001	ウッドスタンドバスケット	FRILICH	308
F14.401.0000	ウッドスタンドバスケット	FRILICH	308
F14.401.0001	ウッドスタンドバスケット	FRILICH	308
FC351.00	フロスタクリル	ZIEHER	136
FC351.01	フロスタクリル	ZIEHER	136
FC351.02	フロスタクリル	ZIEHER	136
FC351.03	フロスタクリル	ZIEHER	136
FC351.04	フロスタクリル	ZIEHER	136
FC351.05	フロスタクリル	ZIEHER	136
FC351.06	フロスタクリル	ZIEHER	136
FC4A6AS	オレンジ(A4横)	DAG	107
FC4A6BS	ブルー(A4横)	DAG	108
FC4A6GS	グレー(A4横)	DAG	108
FC4A6KS	ブラッククロコ(A4横)	DAG	109
FC4A6QS	ブラウン(A4横)	DAG	109
FC4A6RS	ブラック(A4横)	DAG	108
FC4A6WS	ホワイトクロコ(A4横)	DAG	109
FC4A6XS	ブラックオーストリッチ(A4横)	DAG	107
FC4A6YS	ホワイトオーストリッチ(A4横)	DAG	107
FC4A6ZS	ブラウンクロコ(A4横)	DAG	109
FC4R6AS	オレンジ(4RE)	DAG	107
FC4R6BS	ブルー(4RE)	DAG	108
FC4R6GS	グレー(4RE)	DAG	108
FC4R6KS	ブラッククロコ(4RE)	DAG	109
FC4R6QS	ブラウン(4RE)	DAG	107
FC4R6RS	ブラック(4RE)	DAG	108
FC4R6WS	ホワイトクロコ(4RE)	DAG	109
FC4R6XS	ブラックオーストリッチ(4RE)	DAG	107
FC4R6YS	ホワイトオーストリッチ(4RE)	DAG	107
FC4R6ZS	ブラウンクロコ(4RE)	DAG	109
FCA46AS	オレンジ(A4)	DAG	107
FCA46BS	ブルー(A4)	DAG	108
FCA46GS	グレー(A4)	DAG	108
FCA46KS	ブラッククロコ(A4)	DAG	109
FCA46QS	ブラウン(A4)	DAG	109
FCA46RS	ブラック(A4)	DAG	108
FCA46WS	ホワイトクロコ(A4)	DAG	109
FCA46XS	ブラックオーストリッチ(A4)	DAG	107
FCA46YS	ホワイトオーストリッチ(A4)	DAG	107
FCA46ZS	ブラウンクロコ(A4)	DAG	109
FCCL6AS	オレンジ(CLUB)	DAG	107
FCCL6BS	ブルー(CLUB)	DAG	108
FCCL6GS	グレー(CLUB)	DAG	108
FCCL6KS	ブラッククロコ(CLUB)	DAG	109
FCCL6QS	ブラウン(CLUB)	DAG	109
FCCL6RS	ブラック(CLUB)	DAG	108
FCCL6WS	ホワイトクロコ(CLUB)	DAG	109
FCCL6XS	ブラックオーストリッチ(CLUB)	DAG	107
FCCL6YS	ホワイトオーストリッチ(CLUB)	DAG	107
FD351.01	フロスタクリル	ZIEHER	136
FD351.02	フロスタクリル	ZIEHER	136

商品コード	商品名	メーカー名	掲載ページ
GC230	XL グラス(クリア)	tast	352
H31-005-403	角ガストロノーム 1/1	DAC	242
J0011833CSJ	カバー 1/3GN 用	La Tavola	281/282
J0011833DSJ	CHILL-IT パン 1/3GN セパレートタイプ	La Tavola	281/282
J0011833SJ	CHILL-IT パン 1/3GN	La Tavola	281/282
J0013633CSJ	カバー 1/2GN 用	La Tavola	281/282
J0013633SJ	CHILL-IT パン 1/2GN	La Tavola	281/282
J0016401BR	電気ヒーター for M.Chafar only 700W-110V	La Tavola	269/270/271/272
JW300×2	チューフィンク陶器 M サイズ(1/2)1 セット	DAC	241
JW400×2	チューフィンク陶器 L サイズ(1/2)1 セット	DAC	239
JW600×2	チューフィンク陶器 角型(1/2)1 セット	DAC	237
KG-570B	スープウォーマー	KARMA	330
KG-570SHN	スープウォーマー	KARMA	330
LB10750	マイカラフェ	LIBBEY	344
LB605	ナチュラルウッドスタンド(カラフェ別売り)	FRILICH	294
LB606	ホワイトウッドスタンド(カラフェ別売り)	FRILICH	294
LB607	ボトルカラフェ 3 本入り(ナチュラル)	FRILICH	294
LB608	ボトルカラフェ 3 本入り(ピンテージ)	FRILICH	294
LB609	ワインクーラー	FRILICH	305
LB610	ワインクーラー	FRILICH	305
LG1656	ロックイット フードジャー 80	-	333
LG1657	ロックイット フードジャー 125	-	333
LG1658	ロックイット フードジャー 200	-	333
LG1659	ロックイット フードジャー 350	-	333
LG1660	ロックイット ジュースジャー 0.25	-	333
LG1661	ロックイット ジュースジャー 0.5	-	333
LG1662	ロックイット ジュースジャー 1.0	-	333
LT-0010	フードパン	La Tavola	275
LT-0011	フードパン S 字	La Tavola	275
LUXC-WA11A2	ルクシオール(シルバー)	HISLE	69
LUXC-WA11C2	ルクシオール(ゴールド)	HISLE	69
LUXC-WA11N2	ルクシオール(ブラック)	HISLE	69
LUXC-WA21A2	ルクシオール(シルバー)	HISLE	69
LUXC-WA21C2	ルクシオール(ゴールド)	HISLE	69
LUXC-WA21N2	ルクシオール(ブラック)	HISLE	69
LUXC-WA31A2	ルクシオール(シルバー)	HISLE	69
LUXC-WA31C2	ルクシオール(ゴールド)	HISLE	69
LUXC-WA31N2	ルクシオール(ブラック)	HISLE	69
M001	日光彩フレームのみ 1/1	miranda	223
M001SET	日光彩フレームセット 1/1	miranda	223
M002	日光彩フレームのみ 2/3	miranda	223
M002SET	日光彩フレームセット 2/3	miranda	223
M003	日光彩フレームのみ 1/2	miranda	223
M003SET	日光彩フレームセット 1/2	miranda	223
M004	日光彩フレームのみ 1/3	miranda	223
M004SET	日光彩フレームセット 1/3	miranda	223
M005	日光彩フレームのみ 1/4	miranda	223
M005SET	日光彩フレームセット 1/4	miranda	223
M006	大谷石コーティングプレート 1/1	miranda	223
M007	大谷石コーティングプレート 2/3	miranda	223
M008	大谷石コーティングプレート 1/2	miranda	223
M009	大谷石コーティングプレート 1/3	miranda	223
M010	大谷石コーティングプレート 1/4	miranda	223
M1021	アクリル製ワインクーラー(アラスカ)	-	340
M1022	アクリル製ワインクーラー(グランドアラスカ)	-	340
MAT.04	ボウル	ROYALE	79
MAT.05	ボウル	ROYALE	79
MAT.06	ボウル	ROYALE	79
MAT.08	フラットプレート	ROYALE	79
MAT.09	フラットプレート	ROYALE	79
MAT.12	フラットプレート	ROYALE	79
MAT.13	フラットプレート	ROYALE	79
MAT.17	プレート	ROYALE	76
MAT.18	プレート	ROYALE	76
MAT.19	プレート	ROYALE	76
MAT.20	プレート	ROYALE	76
MM4A6CS	スカイブルー(A4 横)	DAG	110
MM4A6JS	ジーンズ(A4 横)	DAG	110
MM4A6QS	ビコロール(A4 横)	DAG	111
MM4A6VS	グリーン(A4 横)	DAG	111
MM4A6XS	ブラック(A4 横)	DAG	111
MM4A6ZS	ブラウン(A4 横)	DAG	111
MM4R6CS	スカイブルー(4RE)	DAG	110
MM4R6JS	ジーンズ(4RE)	DAG	110
MM4R6QS	ビコロール(4RE)	DAG	111
MM4R6VS	グリーン(4RE)	DAG	111
MM4R6XS	ブラック(4RE)	DAG	111
MM4R6ZS	ブラウン(4RE)	DAG	111
MMA46CS	スカイブルー(A4)	DAG	110
MMA46JS	ジーンズ(A4)	DAG	110
MMA46QS	ビコロール(A4)	DAG	111
MMA46VS	グリーン(A4)	DAG	111
MMA46XS	ブラック(A4)	DAG	111
MMA46ZS	ブラウン(A4)	DAG	111
MTG40	ティスティングミニグラス(クリア)	tast	352
N10560	テーブルナイフ	miranda	91

商品コード	商品名	メーカー名	掲載ページ
N10561	テーブルフォーク	miranda	91
N10562	テーブルスプーン	miranda	91
N10563	カフェスプーン	miranda	91
NFC000B402	クーリングピックニッケット	FRILICH	327
NFC000B403	クーリングピックニッケット	FRILICH	327
NFC000E401	コールドストーンプレートセット	FRILICH	327
NFC030B302	クーリングピックニッケット	FRILICH	327
NFC030B303	クーリングピックニッケット	FRILICH	327
OV50	タマゴ容器(白)100 個入り	-	350
OV50N	タマゴ容器(黒)100 個入り	-	350
PB155-15	シェル皿	ROYALE	358
PB200-22	小判グラタン皿(ホワイト)	ROYALE	361
PB200-24	小判グラタン皿(ホワイト)	ROYALE	361
PB200-28	小判グラタン皿(ホワイト)	ROYALE	361
PB200-32	小判グラタン皿(ホワイト)	ROYALE	361
PB200-36	小判グラタン皿(ホワイト)	ROYALE	361
PB200-38	小判グラタン皿(ホワイト)	ROYALE	361
PB200-40	小判グラタン皿(ホワイト)	ROYALE	361
PB200-44	小判グラタン皿(ホワイト)	ROYALE	361
PB200-48	小判グラタン皿(ホワイト)	ROYALE	361
PB210-32-9	小判深グラタン皿(ホワイト)	ROYALE	360
PB240-22	小判グラタン皿(ホワイト)	ROYALE	361
PB240-24	小判グラタン皿(ホワイト)	ROYALE	361
PB240-28	小判グラタン皿(ホワイト)	ROYALE	361
PB240-32	小判グラタン皿(ホワイト)	ROYALE	361
PB240-36	小判グラタン皿(ホワイト)	ROYALE	361
PB240-38	小判グラタン皿(ホワイト)	ROYALE	361
PB240-40	小判グラタン皿(ホワイト)	ROYALE	361
PB240-42	小判グラタン皿(ホワイト)	ROYALE	361
PB240-44	小判グラタン皿(ホワイト)	ROYALE	361
PB240-48	小判グラタン皿(ホワイト)	ROYALE	361
PB300-27	丸型グラタン皿(ホワイト)	ROYALE	362
PB300-32	丸型グラタン皿(ホワイト)	ROYALE	362
PB300-40-4	丸型グラタン皿(ホワイト)	ROYALE	362
PB500-22	角グラタン皿(ホワイト)	ROYALE	363
PB500-25	角グラタン皿(ホワイト)	ROYALE	363
PB500-32	角グラタン皿(ホワイト)	ROYALE	363
PB500-36	角グラタン皿(ホワイト)	ROYALE	363
PB500-40	角グラタン皿(ホワイト)	ROYALE	363
PB500-44	角グラタン皿(ホワイト)	ROYALE	363
PB510-40-4	長角グラタン皿(ホワイト)	ROYALE	363
PB520-32-9	長角深グラタン皿(ホワイト)	ROYALE	363
PB520-40-10	長角深グラタン皿(ホワイト)	ROYALE	363
PB600-25	正角グラタン皿(ホワイト)	ROYALE	363
PB602-15	グラタン皿(ホワイト)	ROYALE	364
PB603-15	小判グラタン皿(ホワイト)	ROYALE	364
PB605-18	グラタン皿(ホワイト)	ROYALE	364
PB605-21	グラタン皿(ホワイト)	ROYALE	364
PB610-18	耳付きグラタン皿(ホワイト)	ROYALE	364
PB618-18	キャセロール(ホワイト)	ROYALE	360
PB625-01	角ガストロノーム(1/1 浅型 ホワイト)	ROYALE	365
PB625-02	角ガストロノーム(1/2 浅型 ホワイト)	ROYALE	367
PB625-03	角ガストロノーム(1/3 浅型 ホワイト)	ROYALE	367
PB625-04	角ガストロノーム(1/4 浅型 ホワイト)	ROYALE	367
PB625-05	角ガストロノーム(2/3 浅型 ホワイト)	ROYALE	367
PB625-06	角ガストロノーム(1/6 浅型 ホワイト)	ROYALE	367
PB625-07	角ガストロノーム(2/4 浅型 ホワイト)	ROYALE	367
PB625-11	角ガストロノーム(1/1 ホワイト)	ROYALE	364
PB625-12	角ガストロノーム(1/2 ホワイト)	ROYALE	365
PB625-13	角ガストロノーム(1/3 ホワイト)	ROYALE	366
PB625-14	角ガストロノーム(1/4 ホワイト)	ROYALE	366
PB625-16	角ガストロノーム(1/6 ホワイト)	ROYALE	366
PB625-23	角ガストロノーム(2/3 ホワイト)	ROYALE	237
PB625-24	角ガストロノーム(2/4 ホワイト)	ROYALE	365
PB700-11	スフレ(ホワイト)	ROYALE	362
PB700-15	スフレ(ホワイト)	ROYALE	362
PB700-18	スフレ(ホワイト)	ROYALE	362
PB700-23	スフレ(ホワイト)	ROYALE	362
PB700-27	スフレ(ホワイト)	ROYALE	362
PB700-31	スフレ(ホワイト)	ROYALE	362
PC200-22	小判グラタン皿(カラー)	ROYALE	361
PC200-24	小判グラタン皿(カラー)	ROYALE	361
PC200-28	小判グラタン皿(カラー)	ROYALE	361
PC200-32	小判グラタン皿(カラー)	ROYALE	361
PC200-36	小判グラタン皿(カラー)	ROYALE	361
PC200-38	小判グラタン皿(カラー)	ROYALE	361
PC200-40	小判グラタン皿(カラー)	ROYALE	361
PC200-44	小判グラタン皿(カラー)	ROYALE	361
PC200-48	小判グラタン皿(カラー)	ROYALE	361
PC210-32-9	小判深グラタン皿(カラー)	ROYALE	360
PC240-22	小判グラタン皿(カラー)	ROYALE	361
PC240-24	小判グラタン皿(カラー)	ROYALE	361
PC240-28	小判グラタン皿(カラー)	ROYALE	361
PC240-32	小判グラタン皿(カラー)	ROYALE	361
PC240-36	小判グラタン皿(カラー)	ROYALE	361
PC240-38	小判グラタン皿(カラー)	ROYALE	361

商品コード	商品名	メーカー名	掲載ページ
PC240-40	小判グラタン皿(カラー)	ROYALE	361
PC240-42	小判グラタン皿(カラー)	ROYALE	361
PC240-44	小判グラタン皿(カラー)	ROYALE	361
PC240-48	小判グラタン皿(カラー)	ROYALE	361
PC300-27	丸型グラタン皿(カラー)	ROYALE	362
PC300-32	丸型グラタン皿(カラー)	ROYALE	362
PC500-22	角グラタン皿(カラー)	ROYALE	363
PC500-25	角グラタン皿(カラー)	ROYALE	363
PC500-32	角グラタン皿(カラー)	ROYALE	363
PC500-36	角グラタン皿(カラー)	ROYALE	363
PC500-40	角グラタン皿(カラー)	ROYALE	363
PC500-44	角グラタン皿(カラー)	ROYALE	363
PC510-40-4	長角グラタン皿(カラー)	ROYALE	363
PC520-32-9	長角深グラタン皿(カラー)	ROYALE	363
PC520-40-10	長角深グラタン皿(カラー)	ROYALE	363
PC600-25	正角グラタン皿(カラー)	ROYALE	363
PC602-15	グラタン皿(カラー)	ROYALE	364
PC603-15	小判グラタン皿(カラー)	ROYALE	364
PC605-18	グラタン皿(カラー)	ROYALE	364
PC605-21	グラタン皿(カラー)	ROYALE	364
PC610-18	耳付きグラタン皿(カラー)	ROYALE	364
PC618-18	キャセロール(カラー)	ROYALE	360
PC625-01	角ガストロノーム(1/1 浅型 カラー)	ROYALE	365
PC625-11	角ガストロノーム(1/1 カラー)	ROYALE	364
PC625-12	角ガストロノーム(1/2 カラー)	ROYALE	365
PC625-13	角ガストロノーム(1/3 カラー)	ROYALE	366
PC625-14	角ガストロノーム(1/4 カラー)	ROYALE	366
PC625-16	角ガストロノーム(1/6 カラー)	ROYALE	366
PC625-23	角ガストロノーム(2/3 カラー)	ROYALE	365
PC625-24	角ガストロノーム(2/4 カラー)	ROYALE	365
PC700-11	スフレ(カラー)	ROYALE	362
PC700-15	スフレ(カラー)	ROYALE	362
PC700-18	スフレ(カラー)	ROYALE	362
PC700-23	スフレ(カラー)	ROYALE	362
PC700-27	スフレ(カラー)	ROYALE	362
PC700-31	スフレ(カラー)	ROYALE	362
PC-F052CL	シリンダー	XZY	338
PC-F061CL	シリンダー	XZY	338
PC-F062CL	シリンダー	XZY	338
PC-F068CL	シリンダー	XZY	338
PC-F069CL	シリンダー	XZY	338
PC-F074CL	シリンダー	XZY	338
PC-F075CL	シリンダー	XZY	338
PC-F076CL	シリンダー	XZY	338
PC-VR12030	シリンダー	XZY	336
PC-VR12040	シリンダー	XZY	336
PC-VR15010	ラウンド 10	XZY	336
PC-VR15015	ラウンド 15	XZY	336
PC-VR150B	クリア蓋	XZY	336
PC-VR150C	Bamboo 蓋	XZY	336
PC-VR17510	ラウンド 17	XZY	336
PC-VR17515	ラウンド	XZY	337
PC-VR175B	クリア蓋	XZY	336
PC-VR20010	ラウンド 20	XZY	336
PC-VR20010	ラウンド	XZY	337
PC-VR20015	ラウンド	XZY	337
PC-VR20020	ラウンド	XZY	337
PC-VR200B	クリア蓋	XZY	336
PD-C	プチディッシュ	DAC	341
PD-H	プチディッシュ	DAC	341
PD-S	プチディッシュ	DAC	341
PG180-23	シェル皿	ROYALE	358
PG180-33	トロピカルシェル深皿	ROYALE	357
PG180-35	シェル皿	ROYALE	358
PG180-46	シェル皿	ROYALE	358
PG410-24	小判深皿パチタ	ROYALE	360
PG410-28	小判深皿パチタ	ROYALE	360
PG410-30	小判深皿パチタ	ROYALE	360
PG410-35	小判深皿パチタ	ROYALE	360
PG410-40	小判深皿パチタ	ROYALE	360
PG410-45	小判深皿パチタ	ROYALE	360
PG460-21	六角サラダボウル	ROYALE	359
PG460-23	六角サラダボウル	ROYALE	359
PG460-27	六角サラダボウル	ROYALE	359
PG800-35	ピザプレート	ROYALE	359
PG800-38	ピザプレート	ROYALE	359
PG800-54	フィッシュ皿	ROYALE	357
PG815-11	トリフボウル	ROYALE	359
PG840-38	パロッコ コンボート	ROYALE	356
PG850-43	丸皿 パロッコ	ROYALE	356
PG850-50	丸皿 パロッコ	ROYALE	356
PG860-43	小判皿 パロッコ	ROYALE	357
PG860-48	小判皿 パロッコ	ROYALE	357
PG860-57	小判皿 パロッコ	ROYALE	357
PG880-38	パロッコ 深丸皿	ROYALE	356
PLB18	ピンチョスロング(ブラック)350個入り	tast	351

商品コード	商品名	メーカー名	掲載ページ
PLW18	ピンチョスロング(ホワイト)350個入り	tast	351
PSB09	ピンチョスショート(ブラック)425個入り	tast	351
PSW09	ピンチョスショート(ホワイト)425個入り	tast	351
R063076	アーストレイ(ライトウッド)	roltex	96
R063076N	アーストレイ(ライトウッド)ノンスリップ	roltex	96
R063077	アーストレイ(ダークウッド)	roltex	96
R063077N	アーストレイ(ダークウッド)ノンスリップ	roltex	96
R063078	アーストレイ(グレイウッド)	roltex	96
R063078N	アーストレイ(グレイウッド)ノンスリップ	roltex	96
R063110	アーストレイ(ビンテージ)	roltex	96
R063110N	アーストレイ(ビンテージ)ノンスリップ	roltex	96
R063114	アーストレイ(コンクリート)	roltex	96
R063114N	アーストレイ(コンクリート)ノンスリップ	roltex	96
R064076	アーストレイ(ライトウッド)	roltex	96
R064076N	アーストレイ(ライトウッド)ノンスリップ	roltex	96
R064077	アーストレイ(ダークウッド)	roltex	96
R064077N	アーストレイ(ダークウッド)ノンスリップ	roltex	96
R064078	アーストレイ(グレイウッド)	roltex	96
R064078N	アーストレイ(グレイウッド)ノンスリップ	roltex	96
R064110	アーストレイ(ビンテージ)	roltex	96
R064110N	アーストレイ(ビンテージ)ノンスリップ	roltex	96
R064114	アーストレイ(コンクリート)	roltex	96
R064114N	アーストレイ(コンクリート)ノンスリップ	roltex	96
R065076	アーストレイ(ライトウッド)	roltex	97
R065076N	アーストレイ(ライトウッド)ノンスリップ	roltex	97
R065077	アーストレイ(ダークウッド)	roltex	97
R065077N	アーストレイ(ダークウッド)ノンスリップ	roltex	97
R065078	アーストレイ(グレイウッド)	roltex	97
R065078N	アーストレイ(グレイウッド)ノンスリップ	roltex	97
R065110	アーストレイ(ビンテージ)	roltex	97
R065110N	アーストレイ(ビンテージ)ノンスリップ	roltex	97
R065114	アーストレイ(コンクリート)	roltex	97
R065114N	アーストレイ(コンクリート)ノンスリップ	roltex	97
R091076	アーストレイミニ(ライトウッド)	roltex	97
R091076N	アーストレイミニ(ライトウッド)ノンスリップ	roltex	97
R091077	アーストレイミニ(ブラック)	roltex	97
R091077N	アーストレイミニ(ブラック)ノンスリップ	roltex	97
R091078	アーストレイミニ(グレイウッド)	roltex	97
R091078N	アーストレイミニ(グレイウッド)ノンスリップ	roltex	97
R091110	アーストレイミニ(ビンテージ)	roltex	97
R091110N	アーストレイミニ(ビンテージ)ノンスリップ	roltex	97
R091114	アーストレイミニ(コンクリート)	roltex	97
R091114N	アーストレイミニ(コンクリート)ノンスリップ	roltex	97
R510080	Puro ラウンドトレイ(ブラウン)	roltex	98
R510110	Puro ラウンドトレイ(ビンテージ)	roltex	98
R510111	Puro ラウンドトレイ(オーク)	roltex	98
R511080	Puro ラウンドトレイ(ブラウン)	roltex	98
R511110	Puro ラウンドトレイ(ビンテージ)	roltex	98
R511111	Puro ラウンドトレイ(オーク)	roltex	98
RA0108GNCB	フードパン L チェスブラウン	RAK	239
RA0108GNDR	フードパン L レッド	RAK	239
RA0108GNPG	フードパン L グレー	RAK	239
RA0108GNSB	フードパン L ブラック	RAK	239
RA0408GNCB	フードパン M チェスブラウン	RAK	241
RA0408GNDR	フードパン M レッド	RAK	241
RA0408GNPG	フードパン M グレー	RAK	241
RA0408GNSB	フードパン M ブラック	RAK	241
RA1108GNCB	ガストロノーム 1/1 チェスブラウン	RAK	242
RA1108GNPG	ガストロノーム 1/1 グレー	RAK	242
RA1108GNSB	ガストロノーム 1/1 ブラック	RAK	242
RA1208GNCB	ガストロノーム 1/2 チェスブラウン 2枚	RAK	242
RA1208GNPG	ガストロノーム 1/2 グレー 2枚	RAK	242
RA1208GNSB	ガストロノーム 1/2 ブラック 2枚	RAK	242
RA1308GNCB	ガストロノーム 1/3 チェスブラウン 2枚	RAK	237
RA1308GNPG	ガストロノーム 1/3 グレー 2枚	RAK	237
RA1308GNSB	ガストロノーム 1/3 ブラック 2枚	RAK	237
RA2308GNCB	ガストロノーム 2/3 チェスブラウン	RAK	237
RA2308GNPG	ガストロノーム 2/3 グレー	RAK	237
RA2308GNSB	ガストロノーム 2/3 ブラック	RAK	237
RU_223_E	デリトレイ S	Craster	32
RU_223_F	デリトレイ M	Craster	32
RU_223_G	ラージフルーツボックス	Craster	32
RU_334_A	ラスティックライザー S	Craster	34
RU_334_B	ラスティックライザー L	Craster	34
RU_476_D	フルーツスタンドセット	Craster	27
RU_476_E	ウッドスタンド	Craster	27
RU_476_F	ウッドスタンド	Craster	27
RU_476_G	ミニスタンドセット	Craster	27
RU_476_H	ナロースタンドセット	Craster	27
RU_BB001	ブレードバスケット S	Craster	34
RU_BB002	ブレードバスケット L	Craster	34
SB12	スプーン(ブラック) 2 0 0個入り	tast	351
SH_454_A	ブレードバスケット	Craster	39
SH_630_D	パースナック	Craster	39
SH_SR001	パースナック	Craster	39
SH_SR002	パースナック	Craster	39

商品コード	商品名	メーカー名	掲載ページ
SH_SR004	グリッシーニチューブ	Craster	39
SH_SR005	ブレッドバスケット大	Craster	39
SH_SR006	ブレッドバスケット	Craster	39
SH_SR007	バゲットチューブ	Craster	39
SH_SR009	ブレッドバスケット小	Craster	39
SIM-0010	KUMO クモ シルバー	SIMON	216
SIM-0020	KUMO クモ ブラック	SIMON	216
SIM-0030	KUMO クモ レッド	SIMON	216
SIM-0040	Tamago タマゴ	SIMON	220
SIM-0100	Kisara キサラ シルバー	SIMON	221
SIM-0120	Nana ナナ レッド	SIMON	217
SIM-0190	Nana ナナ シルバー	SIMON	217
SIM-0200	Nana ナナ ブラック	SIMON	217
SIM-0220	Kadeau カドー シルバー	SIMON	217
SIM-0230	Kadeau カドー ブラック	SIMON	217
SIM-0240	Kadeau カドー レッド	SIMON	217
SIM-0242	Kadeau カドー コロレ ブルー	SIMON	217
SIM-0244	Kadeau カドー コロレ レッド	SIMON	217
SIM-0246	Kadeau カドー コロレ ブラック	SIMON	217
SIM-0310	AWA アワ	SIMON	218
SIM-0340	Prie プリエ シルバー	SIMON	219
SIM-0350	Prie プリエ ブラック	SIMON	219
SIM-0360	Prie プリエ レッド	SIMON	219
SIM-0450	Ring-ロング	SIMON	216
SIM-0460	Ring-ミディアム	SIMON	216
SIM-0470	Ring-ショート	SIMON	216
SPL070111	ブラッター(オーク)	roltex	99
SPL070112	ブラッター(スレート)	roltex	99
SPL070113	ブラッター(ホワイトマープル)	roltex	99
SPL072111	ブラッター(オーク)	roltex	99
SPL072112	ブラッター(スレート)	roltex	99
SPL072113	ブラッター(ホワイトマープル)	roltex	99
SPL076111	ブラッター(オーク)	roltex	99
SPL076112	ブラッター(スレート)	roltex	99
SPL076113	ブラッター(ホワイトマープル)	roltex	99
SPL079111	ブラッター(オーク)	roltex	99
SPL079112	ブラッター(スレート)	roltex	99
SPL079113	ブラッター(ホワイトマープル)	roltex	99
SPL084111	ブラッター(オーク)	roltex	98
SPL084112	ブラッター(スレート)	roltex	98
SPL084113	ブラッター(ホワイトマープル)	roltex	98
SQ1	チョコレートファウンテン	JMPosner	368
SQ2	チョコレートファウンテン	JMPosner	368
SR_BTSM	バターレック	Craster	63
ST-BLACKB	シャンパンクーラー(マットブラック加工)	STUDIO1765	5
ST-BLACKS	シャンパンクーラースタンド(マットブラック加工)	STUDIO1765	5
ST-LEG5BL	スタンドレック(ウッドブラック)	STUDIO1765	5
ST-LEG5DBL	スタンドレック(ウォールナツ)	STUDIO1765	5
ST-LEG5LBR	スタンドレック(ナチュラルウッド)	STUDIO1765	5
ST-SSCOPB	シャンパンクーラー(PVD加工)	STUDIO1765	5
ST-SSCOPS	シャンパンクーラースタンド(PVD加工)	STUDIO1765	5
ST-SSMIRB	シャンパンクーラー(ミラー仕上げ)	STUDIO1765	5
ST-SSS	シャンパンクーラースタンド(ステンレス)	STUDIO1765	5
ST-SSSATB	シャンパンクーラー(サテン仕上げ)	STUDIO1765	5
SU446NM	ナチュラル(A4横)	DAG	105
SU446WM	ホワイトクロコ(A4横)	DAG	105
SU446XM	ブラックコルク(A4横)	DAG	105
SU446ZM	ブラウンコルク(A4横)	DAG	105
SU4R6NM	ナチュラル(4RE)	DAG	105
SU4R6WM	ホワイトクロコ(4RE)	DAG	105
SU4R6XM	ブラックコルク(4RE)	DAG	105
SU4R6ZM	ブラウンコルク(4RE)	DAG	105
SUA46NM	ナチュラル(A4)	DAG	105
SUA46WM	ホワイトクロコ(A4)	DAG	105
SUA46XM	ブラックコルク(A4)	DAG	105
SUA46ZM	ブラウンコルク(A4)	DAG	105
SUCL6NM	ナチュラル(CLUB)	DAG	105
SUCL6WM	ホワイトクロコ(CLUB)	DAG	105
SUCL6XM	ブラックコルク(CLUB)	DAG	105
SUCL6ZM	ブラウンコルク(CLUB)	DAG	105
SW12	スプーン(ホワイト)200個入り	tast	351
SW-619234	木製スタンド	XZY	337
SW-619236	木製スタンド	XZY	337
T0114	テーブルナイフ(オリーブ)	miranda	92
T0214	テーブルフォーク(オリーブ)	miranda	92
T0314	テーブルスプーン(オリーブ)	miranda	92
T0414	カフェスプーン(オリーブ)	miranda	92
TA_BTW	ブレックファーストトレイセット	Craster	63
TA_BUTWL	クラシックパトラートレイ	Craster	63
TA_CMMML	モダントレイ	Craster	63
TA_CMMM	ドリンクトレイ	Craster	63
TA_CMSSM	モダステンレストレイ	Craster	63
TA_CT001	コーンボード	Craster	37
TA_JERML	ジャージーパトラートレイ	Craster	63
TA_LTSFW	ラグジュアリーティセット	Craster	65
TA_ML001	ブレックファーストトレイセット	Craster	63

商品コード	商品名	メーカー名	掲載ページ
TA_RT001	フィッシュアンドチップストレイ	Craster	34
TA_SELML	セルフサービストレイ	Craster	63
TAV037014	保冷器	La Tavola	286
TAV037037P	オイスターアンドシーフードディスプレイセット	La Tavola	283
TAV037047P	サラダディスプレイセット	La Tavola	282
TAV037048P	サラダディスプレイセット 53×31×15.3	La Tavola	282
TAV037056P	上皿,下皿,保冷器セット	La Tavola	285/286
TAV037058	下皿 TAV0380041 用	La Tavola	286
TAV037059	ヨーグルトポットホルダー	La Tavola	284
TAV037061	クーリングボウルセット	La Tavola	279
TAV038004P	カバー付ディスプレイケーススタンド無	La Tavola	286
TAV038007	コールドシステム チルライト(カバー無)	La Tavola	281
TAV038008	コールドシステム チルライト(カバー有)	La Tavola	281
TAV038074	オーガニックライザー(ネスト)	La Tavola	124
TAV038075	オーガニックライザー(ネスト)	La Tavola	124
TAV038078	オーガニックライザー(グラス)	La Tavola	123
TAV038079	オーガニックライザー(グラス)	La Tavola	123
TAV038082	オーガニックライザー(スプラウト)	La Tavola	125
TAV038083	オーガニックライザー(スプラウト)	La Tavola	125
TAV038086	オーガニックライザー(ブラックブランチ)	La Tavola	126
TAV038087	オーガニックライザー(ブラックブランチ)	La Tavola	126
TAV038090	オーガニックライザー(リーフ)	La Tavola	128
TAV038091	オーガニックライザー(リーフ)	La Tavola	128
TAV038106	オーガニックライザー(サーチュ)	La Tavola	127
TAV038107	オーガニックライザー(サーチュ)	La Tavola	127
TAV040001	ミラー仕上げマジックチャーファア	La Tavola	272
TAV040004	マジックチャーファアガラストップ	La Tavola	273
TAV040005	マジックチャーファアガラストップ スタンド付き	La Tavola	273
TAV040012	マジックチャーファア用スタンド	La Tavola	272
TAV040013	ヒーター&バーナー用アタッチメント	La Tavola	272
TAV040014	バーナーホルダー	La Tavola	272
TAV044001	カバードライチャファアセット 1/1GN	La Tavola	269
TAV044002	カバードライチャファアセット 1/1+1/3GN	La Tavola	269
TAV044010	カバードライチャファアセット 2/3GN	La Tavola	269
TAV045001	ガラスウォーマープレートセット 1/1GN	La Tavola	270
TAV045002	ガラスウォーマープレートセット 1/1+1/3GN	La Tavola	270
TAV045006	ガラスウォーマープレートセット 2/3GN	La Tavola	270
TAV045007A1	フードパン用ドライウォーマーセット 2/3GN	La Tavola	271
TAV045008A1	フードパン用ドライウォーマーセット 1/1GN	La Tavola	271
TAV045009A1	フードパン用ドライウォーマーセット 1/1+1/3GN	La Tavola	271
TAV047001	クーリングプレートセット 1/1GN	La Tavola	278
TAV047002	クーリングプレート&カバーセット 1/1GN	La Tavola	277
TAV047003	クーリングプレートセット 1/1+1/3	La Tavola	278
TAV047004	クーリングプレート&カバーセット 1/1+1/3GN	La Tavola	277
TAV047010	クーリングプレートセット 2/3GN	La Tavola	278
TAV047011	クーリングプレート&カバーセット 2/3GN	La Tavola	277
TAV048004	コールドウェル 1/1GN	La Tavola	280
TAV048005	コールドウェル 1/1+1/3GN	La Tavola	280
TAV0514013A	オイスターチューフィンディッシュ丸型	La Tavola	275
TAV0514022A	固形燃料用スタンド	La Tavola	275
TAV057004	フードパン用 1/1 専用フレーム	La Tavola	271
TAV057021	フードパン用 2/3 専用フレーム	La Tavola	271
TAV057032	フードパン用 1/1+1/3 専用フレーム	La Tavola	271
TAV225020	ポリカーボネイトパン	La Tavola	283
TAV227010	ポリカーボネイトトレイナー	La Tavola	283
TAV340105	フードパン 1/1GN	La Tavola	271/280
TAV341705	フードパン 1/3GN	La Tavola	271/280
TAV342305	フードパン 2/3GN	La Tavola	271/280
TAV342605	フードパン 1/2GN	La Tavola	271/280
TO_RS001	Flow ワゴン(ダブル)4枚開き	Craster	43
TO_RS002	Flow ワゴン(シングル)4枚開き	Craster	43
TO_RS003	Flow ワゴン(ダブル)4枚開き	Craster	44
TO_RS004	Flow ワゴン(シングル)4枚開き	Craster	44
TS-6000	スープウォーマー	KARMA	330
TSJ-6000	スープウォーマー(中折れ蓋)	KARMA	330
UL-1365-W	フードパン(メラミン製 1/3)1セット	DAC	237
UL-2310-W	アーチボール(メラミン製)	-	325
UL-2365-W	フードパン(メラミン製 2/3)	DAC	237
UL-3013-W	アーチボール(メラミン製)	-	325
UL-3377-W	フードパン Mサイズ	DAC	241
UN-3684	ハルシャーカーップ	DAC	183
UN-3685	ハルシャソーサー	DAC	183
V0120-0116	アーティックプレート	Pordamsa	89
V0120-0121	アーティックプレート	Pordamsa	89
V0120-0130	アーティックプレート	Pordamsa	89
V0130-0121	バルセロナプレート	Pordamsa	88
V0130-0317	バルセロナボウル	Pordamsa	88
V0130-0330	バルセロナプレート	Pordamsa	88
V0130-0411	バルセロナボウル	Pordamsa	88
V0222-0332MAT	ニューアージュボウル	Pordamsa	86
V0222-0333MAT	ニューアージュプレート	Pordamsa	86
V0222-0334MAT	ニューアージュボウル	Pordamsa	86
V0222-0335MAT	ニューアージュプレート	Pordamsa	86
V0225-0114	タフォニプレート	Pordamsa	85
V0225-0120	タフォニプレート	Pordamsa	85
V0225-0126	タフォニプレート	Pordamsa	85





DAC Co.,Ltd. Produce

D A C_{CO.,LTD.}

ダック 株式会社

〒102-0071

東京都千代田区富士見2丁目4番3号 朝日観光ビル 6階

TEL03-3221-3301 FAX03-3221-6228

<http://www.dac-web.co.jp/>

2020-2021 Vol.1