



TOTAL BUFFET WARE

Luxury Collection

Vol.13

JAPANESE

冊子カタログをお受け取りのお客様

カタログ誤記のお詫びと訂正

平素は弊社製品をご愛顧いただき誠にありがとうございます。

この度、冊子カタログ「DAC TOTAL BUFFET WARE vol.13」において記載に一部誤りがありました。謹んでお詫び申し上げますとともに、ホームページに掲載のPDFカタログを以下の通り訂正させていただきます。

74 ページ / 品番 4814.17	
【誤】 ¥5,000	【正】 ¥15,000
116 ページ / 品番 11207	
【誤】 32.9×26.3×H6.3cm 4.0ℓ×2	【正】 32.9×26.7×H6.3cm(4.0ℓ×2)
121 ページ / 品番 11207	
【誤】 32.5×26.5×H6.5cm(3.8ℓ×2)	【正】 32.9×26.7×H6.3cm(4.0ℓ×2)
126 ページ / 品番 11238	
【誤】 ¥14,000	【正】 ¥12,000
171 ページ / 品番 BU_BL011	
【誤】 51.5×31.0×H4.0cm	【正】 51.5×31.0×H0.4cm
171 ページ / 品番 BU_BL012	
【誤】 31.0×25.0×H4.0cm	【正】 31.0×25.0×H0.4cm
213 ページ / 品番 10777	
【誤】 ¥3,500	【正】 ¥3,000
232 ページ / 品番 11878	
【誤】 Φ14.5cm	【正】 Φ23.5cm
232 ページ / 品番 11868	
【誤】 Φ23.5cm	【正】 Φ14.5cm

多大なるご迷惑をお掛けいたしましたこと重ねてお詫び申し上げます。

ご不明な点やお困りの事がございましたら、お気軽にお問合せ下さい。

人と心をつなぐ。

次世代へつなぐ。

世界と日本をつなぐ。

私たちは食を通して、実にさまざまな物事をつないでいます。
人と人との出逢い。心と心がつながる瞬間。

先祖の時代から現在に到るまで、変わらずに引き継がれているもの。

それらにコンテンポラリーなエッセンスを加えて新しさを取り入れたもの。

当社は、日本の食文化の向上に貢献したいという意識を持ちながら、
時代の潮流に乗りトレンドを発信していく繋ぎ手として、今後も
世界中から厳選した高品質な製品を皆様にご提供致します。

ダック株式会社



Our Partners

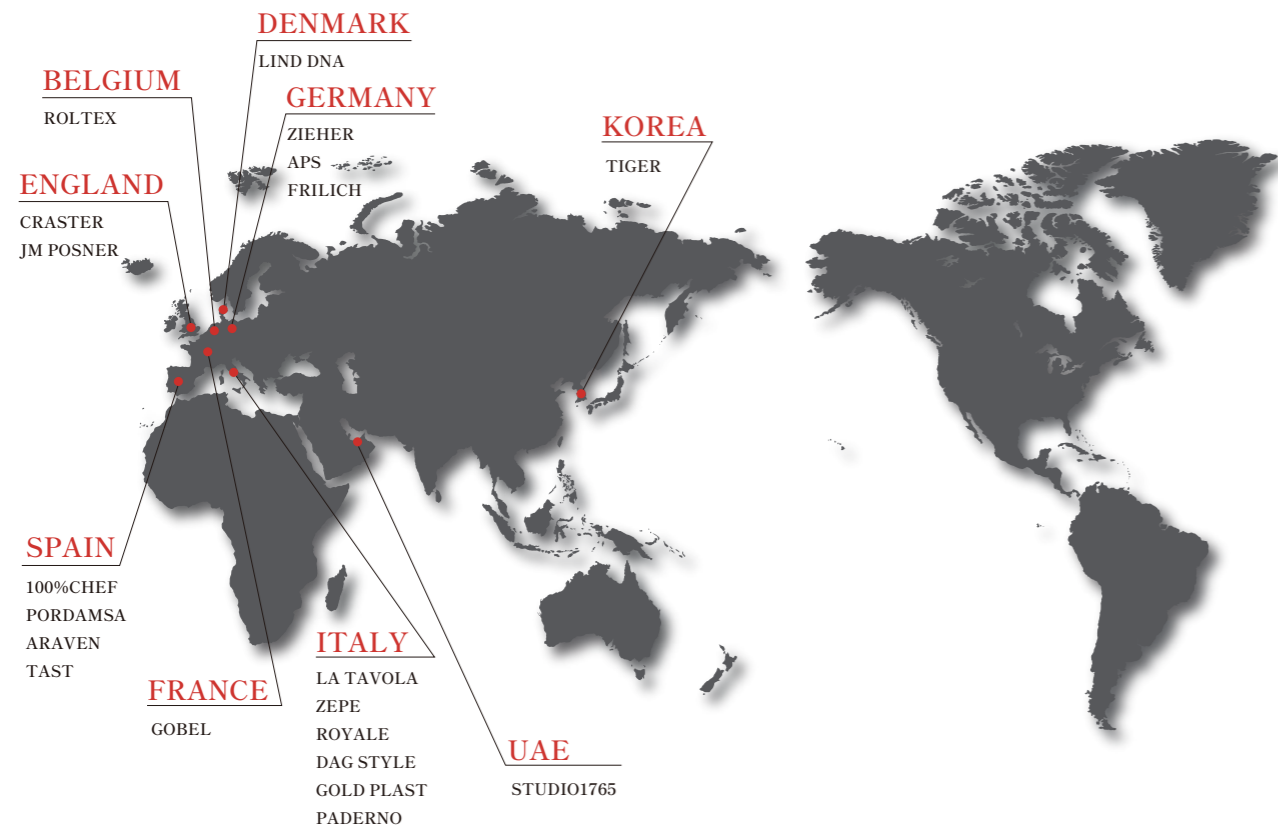

Buffet&Tableware ブッフェ & テーブルウェア

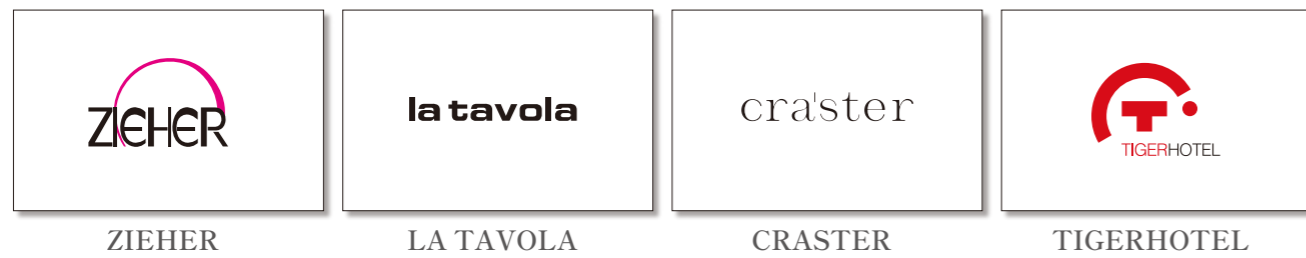

ZIEHER
ドイツ
アイコニックなグラスウェアでも有名なZIEHER。圧倒的にかっこよく、高級感があるモダンなテーブルウェアやブッフェシステムは、秀逸なデザインとさまざまな素材の組み合わせによる賜物です。

LA TAVOLA
イタリア
カトラリーからテーブルやワゴンなどの大型ブッフェウェアまで多種多様なラインナップを誇るメーカー LA TAVOLA。高級感がありながら、イタリアらしいニュアンスのあるデザインが特徴です。

CRASTER
英国
世界中のスタンダードとなった木製のブレードスタンドをはじめ、考え抜かれたシステムと、上品で洗練されたデザインを得意とする craster。高級素材に、職人によるハンドメイド。どれを取っても超一流です。

TIGERHOTEL
韓国
チューフィンクの元祖であり世界のトップシェアを誇るメーカー。30年来的商品開発経験を駆使し、確かな商品を作り続けながら、現代のオペレーションに合った機能性とデザインを追求しています。



APS
ドイツ
デザイン性、機能性に優れたブッフェウェアは圧倒的なシェアを誇り、トレンド感のあるテーブルウェアや気の利いた小物など商品数の多さでも群を抜いています。リーズナブルな価格のため幅広いシーンで愛用されています。

ZEPE
イタリア
100%MADE IN ITALY にこだわり、多くの経験とノウハウを活かしながら、柔軟性に優れた商品を生み出すZEPE。ブッフェウェアだけでなく、スタイリッシュなワゴンも定評があります。

ROYALE
イタリア
耐熱オープンウェアの老舗でありながら、世界中の星付きシェフとコラボレーションし遊び心溢れるユニークなディナーウェアを生み出すクリエイティブなメーカー。磁器製品は全て、MADE IN ITALY を買っています。

FRILICH
ドイツ
1986年に今日の朝食ブッフェになくはないジュースやミルクのディスペンサーを発明したFRILICH。長年に渡り、クライアントとの意見交換を重視して商品開発に取り組む、誠実なメーカーです。

Tableware テーブルウェア



PORDAMSA
スペイン
「Design for Chefs」をコンセプトにデザインされた食器は全て自然のものからインスパイアされており、世界中のイノベーターから厚い支持を得ています。一つ一つが芸術的でコレクションしたくなる逸品です。

ROLTEX
ベルギー
90%自然素材でできたアーストレーで知られるROLTEX。環境配慮かつ機能性・デザイン性に優れた商品はカジュアルな雰囲気ながらも品があり、5スタークラスのホテルでも愛用されています。

DAG STYLE
イタリア
MADE IN ITALY のファッションナブルなメニューホルダーやテーブルトップアクセサリーは、そのデザイン性とカスタマイズが魅力です。また、使用されている革やコルクは環境に配慮された素材です。

STUDIO 1765
イタリア
STUDIO 1765の代表作であるワインクーラー「ROCKET」は、モダンで洗練された印象でありながら、とても機能的で、使われるシーンにまで気を配られています。パーツを自由な組み合わせ、お好みのデザインにアレンジできるのも特徴です。



PADERNO
イタリア
卓越したクラフトマンシップによる確かな品質のキッチンツールを生み出すPADERNO。ビュッフェレストランになくはないトングやサーバーはロングセラー商品です。

100%CHEF
スペイン
シェフのクリエイティビティを刺激する100%CHEF。姿かたちも使い方もユニークなテーブルウェアや、スモークマシンをはじめとするプレゼンテーションに最適なアイテムも豊富です。

TAST
スペイン
エレガントでスタイリッシュなデザインの使い捨て容器メーカー TAST。ISO規格に基づいたリサイクル可能なプラスチックでできており、ブッフェの取り皿からピンチョスまでアイテムが豊富です。

GOLD PLAST
イタリア
イタリアらしくスタイリッシュかつ可愛いデザインの使用捨て容器メーカー GOLD PLAST。食材を引き立たせ、ブッフェ・ケータリングパーティーを彩ります。

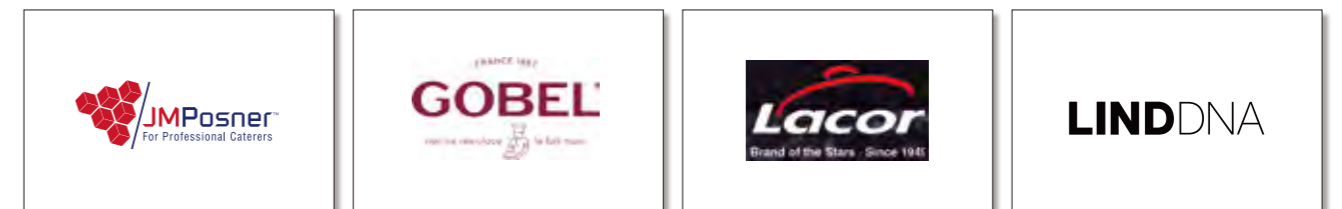

JM POSNER
英国
チョコレートファウンテンをはじめ、さまざまなエンターテイメントケータリングを提供し、世界中のホテル・レストランから国際的なチェーン店まで幅広いシーンで常に人々の目を惹きつけています。

GOBEL
フランス
GOBELは1887年の創業以来、フランスにて堅牢で高品質なベストリー器具を製造し、プロや愛好家の厳しい要求に応えてきました。2014年にはフランス政府から品質を保証するEPVラベルが授与されました。

LACOR
スペイン
Lacorは、1949年創業のスペインにおけるホスピタリティビジネス、ケータリング業界向けのキッチンウェアを扱うリーディングカンパニーです。様々なミシュランスターシェフとの繋がりも深く、現在では90カ国以上の国々で愛用されています。

LIND DNA
デンマーク
アイコニックなテーブルマットが印象的なLIND DNA。デンマークらしいミニマルで洗練されたデザインと、サステナビリティへのこだわりが詰まった商品は、シンプルな形状ながらも機能性に優れたものばかりです。

INTRODUCTION

- 1 About DAC
- 2 Our partners
- 6 New Products

FOOD & BEVERAGE

BUFFET WARE

- 14 Craster
- 46 La tavola
- 52 Zieher
- 104 Tigerhotel
- 130 Lacor
- 132 APS
- 150 Soup warmer
- 151 Centerpiece
- 152 Bugambilia
- 162 Japanese
- 168 Chocolate fountain

TABLE TOP

- 170 Craster
- 176 Zieher
- 188 Royale
- 200 Simon
- 208 Olive wood

DRINK ITEMS

- 210 Dispenser
- 218 Carafe & Pitcher

MUESLI BAR

- 224 Dispenser
- 233 Food jar

BREAD BASKET

- 234 APS / Frilich

AFTERNOON TEA

- 240 Craster
- 242 Zieher / Tigerhotel

TABLE & TROLLEY

- 244 Craster
- 268 La tavola
- 298 ZEPE

SERVICE ITEM

- 302 Menu book
- 310 Menu holder
- 312 Service tray
- 320 Table mat & Glass mat
- 328 Wine Cooler
- 332 Cutlery box & Caster
- 334 Pot & Pitcher
- 338 Tong & Ladle

TABLEWARE

- 338 Chinaware
- 344 Cutlery
- 346 Steak knife

SOLAR LIGHT

- 350 Les Jardins

ROOM

- 352 Craster

CATERING

- 356 Simon
- 358 Tast
- 360 Gold plast

COMPANY

- 374 Showroom

NEW-PRODUCTS



CRASTER-NEW ITEM-P.260



Bugambilia-NEW ITEM-P.152



ZIEHER-NEW ITEM-P.71



APS-NEW ITEM-P.134



ZIEHER-NEW ITEM-P.70



APS-NEW ITEM-P.138



TABLEWARE-NEW ITEM-P.338



LIND DNA-NEW ITEM-P.320



Les Jardins-NEW ITEM-P.350



ROLTEX-NEW ITEM-P.318



ROLTEX-NEW ITEM-P.316

CRASTER-BUFFETWARE



BU_RR6101
ラウンドスタンド
¥41,000
φ21.8×H9.5cm



BU_RR6102
ラウンドスタンド
¥43,000
φ21.8×H18.0cm



BU_RR6103
ラウンドスタンド
¥45,000
φ21.8×H26.5cm



BU_RR6104
ラウンドスタンド
¥48,000
φ21.8×H35.0cm



BU_RR6201
ブラックスタンド
¥41,000
φ21.8×H9.5cm



BU_RR6202
ブラックスタンド
¥43,000
φ21.8×H18.0cm



BU_RR6203
ブラックスタンド
¥45,000
φ21.8×H26.5cm



BU_RR6204
ブラックスタンド
¥48,000
φ21.8×H35.0cm



NEW
BU_RR6301
ゴールドスタンド
¥45,000
φ21.8×H9.5cm



NEW
BU_RR6302
ゴールドスタンド
¥47,000
φ21.8×H18.0cm



NEW
BU_RR6303
ゴールドスタンド
¥50,000
φ21.8×H26.5cm



NEW
BU_RR6304
ゴールドスタンド
¥52,000
φ21.8×H35.0cm



BU_RR6105
トリプルスタンド
¥74,000
φ21.8×H55.3cm



BU_RR6205
トリプルスタンド
¥74,000
φ21.8×H55.3cm



NEW
BU_TR001
トリプルフレーム
¥91,000
66.2×21.8×H18.0cm

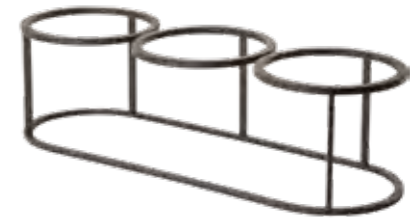

NEW
BU_TR021
トリプルフレーム
¥70,000
66.2×21.8×H18.0cm



BW_WR1201
Tilt ウッドボウル
¥36,000
φ21.5×H7.0cm
Material : Walnut



BW_WR1202
Tilt ウッドボウル
¥48,500
φ25.0×H8.5cm
Material : Walnut



BW_WR1203
Tilt ウッドボウル
¥58,500
φ28.5×H10.0cm
Material : Walnut



BW_BR1901
Tilt プラスボウル
¥14,000
φ21.5×H7.0cm
Material : PVD-stainless



BW_BR1902
Tilt プラスボウル
¥19,000
φ25.0×H8.5cm
Material : PVD-stainless



BW_BR1903
Tilt プラスボウル
¥24,000
φ28.5×H10.0cm
Material : PVD-stainless



BW_CR1702
ホワイトボウル
¥10,000
φ25.0×H8.5cm
Material : Ceramic



BW_CR1602
ライトグレイボウル
¥11,500
φ25.0×H8.5cm
Material : Ceramic



BW_CR1502
ダークグレイボウル
¥11,500
φ25.0×H8.5cm
Material : Ceramic



BW_CR1802
ブラックボウル
¥11,500
φ25.0×H8.5cm
Material : Ceramic



BW_CR1701
ホワイトボウル
¥12,000
φ29.0×H10.0cm
Material : Ceramic



BW_CR1601
ライトグレイボウル
¥14,000
φ29.0×H10.0cm
Material : Ceramic



BW_CR1501
ダークグレイボウル
¥14,000
φ29.0×H10.0cm
Material : Ceramic



BW_CR1801
ブラックボウル
¥14,000
φ29.0×H10.0cm
Material : Ceramic





BU_OP1119
Tilt ラウンドプレート
¥21,500
φ32.0×H2.5cm
Material : Oak/Oiled



BU_WP1219
Tilt ラウンドプレート
¥27,500
φ32.0×H2.5cm
Material : Walnut/Oiled



BU_GP0041
Tilt ガラスプレート
¥56,500
φ32.0×H2.0cm
Material : Black/Glass



BU_GC001
ガラスカバー
¥19,000
φ29.6×H4.5cm
ケーキスタンド [M・L対応]
Material : Glass



BU_OP1109
Tilt ウッドラウンドプレート
¥10,000
φ21.8×H2.5cm
Material : Oak



BU_WP1209
Tilt ウッドラウンドプレート
¥11,500
φ21.8×H2.5cm
Material : Walnut



BU_GP0042
Tilt ガラスプレート
¥51,000
φ21.8×H2.0
design by craster
Material : Black/Glass



BU_MP1509
Tilt マーブルラウンドプレート
¥57,000
φ21.8×H2.5cm
Material : Grey Marble



BU_MP1609
Tilt マーブルラウンドプレート
¥54,500
φ21.8×H2.5cm
Material : White Marble



BU_GP0040
Tilt ガラスプレート
¥82,000
77.0×21.8×H2.0cm
Material : Black/Glass



BU_OP1108
Tilt ロングボード
¥31,000
77.0×21.8×H2.5cm
Material : Oak/Oiled



BU_WP1208
Tilt ロングボード
¥39,000
77.0×21.8×H2.5cm
Material : Walnut/Oiled





BU_GJ001
Tilt ガラスジャー
¥12,000
φ21.8×H16.5cm
Material : Glass



NEW
BU_OL001
Tilt ガラスジャー蓋
¥22,000
φ20.7×H3.0cm
Material : Oak/Oiled



NEW
BU_SP011
Tilt ジャースプーン
¥12,000
φ23.0×4.0×3.8cm
Material : Oak/Oiled



NEW
SET_CSO
コンディメントセット
¥16,500
26.0×10.0×H6.5cm
Material : Porcelain, Oak



NEW
SET_CSW
コンディメントセット
¥17,500
26.0×10.0×H6.5cm
Material : Porcelain, Walnut



NEW
BU_PCD001
コンディメント
¥1,950
7.8×6.7×H4.2cm
Material : Porcelain



NEW
SET_BU_PAB001
アミューズセット
¥15,000
9.8×5.8×H2.5cm
Material : Porcelain



BU_WB001
Tilt ガラスジャーベース
¥13,000
φ21.0×H1.9cm
Material : Walnut/Oiled



BU_WL001
Tilt ガラスジャー蓋
¥24,000
φ20.7×H3.0cm
Material : Walnut/Oiled



BU_SP001
Tilt ジャースプーン
¥13,000
φ23.0×4.0×3.8cm
Material : Walnut/Oiled



NEW
SET_GJ001
Tilt ミニガラスジャーセット
¥62,000
ミニガラスジャー : φ12.5×H9.5cm
ベース : 45.0×14.5×H11.0cm
Material : Glass, Oak



NEW
SET_GJW01
Tilt ミニガラスジャーセット
¥72,000
ミニガラスジャー : φ12.5×H9.5cm
ベース : 45.0×14.5×H11.0cm
Material : Glass, Walnut



NEW
BU_GJ002
Tilt ミニガラスジャー
¥7,000
φ12.5×H9.5cm
Material : Glass



SET_JD
Tilt ジュースディスペンサー
¥121,000
φ21.8×H32.2cm 8.0ℓ
Material : Glass/Stainless
(スタンド別売り)





BU_FT0035
 ウッドトレイフラット 1.1
¥30,500
 53.0×32.5×H2.0cm
 フレーム [BU_FL001/BU_FL002]
 Material : Oak/Oiled



BU_FR001
 ウッドトレイ 1.1
¥31,500
 53.0×32.5×H3.5cm
 フレーム [BU_FL001~BU_FL004]
 Material : Oak/Oiled



BU_FR006
 ウッドボックス 1.1
¥32,500
 53.0×32.5×H7.5cm
 フレーム [BU_FL001~BU_FL004]
 Material : Oak/Oiled



BU_FT0030
 ウッドトレイフラット 1.1
¥38,000
 53.0×32.5×H2.0cm
 フレーム [BU_FL001/BU_FL002]
 Material : Walnut/Oiled



BU_FF011
 ウッドトレイ 1.1
¥32,500
 53.0×32.5×H4.0cm
 フレーム [BU_FL001~BU_FL004]
 Material : Walnut/Lacquered



BU_FF014
 ウッドボックス 1.1
¥54,500
 53.0×32.5×H7.5cm
 フレーム [BU_FL001~BU_FL004]
 Material : Walnut/Lacquered

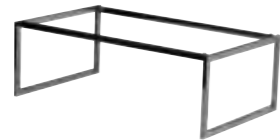

BU_FL001
 Flow スタンド
¥76,000
 53.0×32.5×H18.4cm



BU_FL002
 Flow スタンド
¥72,000
 53.0×32.5×H9.9cm

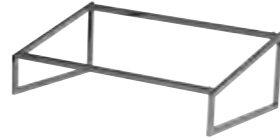

BU_FL003
 Flow スタンド
¥73,000
 53.0×31.5×H18.2cm



BU_FL004
 Flow スタンド
¥74,000
 53.0×31.5×H9.7cm



BU_FT0010
 ガラスプレート
¥48,500
 53.0×32.5×H2.0cm
 フレーム [BU_FL001/BU_FL002]
 Material : Glass



BU_FR041
 ウッドトレイ 1.1
¥26,500
 53.0×32.5×H4.0cm
 フレーム [BU_FL001~BU_FL004]
 Material : White-Washed/Lacquered



BU_FR046
 ウッドボックス 1.1
¥35,000
 53.0×32.5×H7.5cm
 フレーム [BU_FL001~BU_FL004]
 Material : White-Washed/Lacquered



BU_FL021
 Flow ブラックスタンド
¥76,000
 53.0×32.5×H18.4cm



BU_FL022
 Flow ブラックスタンド
¥72,000
 53.0×32.5×H9.9cm



BU_FL023
 Flow ブラックスタンド
¥73,000
 53.0×31.5×H18.2cm



BU_FL024
 Flow ブラックスタンド
¥74,000
 53.0×31.5×H9.7cm

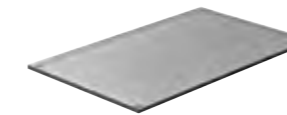

BU_FT0040
 ガラスプレート (ブラック)
¥48,500
 53.0×32.5×H2.0cm
 フレーム [BU_FL001/BU_FL002]
 Material : Glass



BU_FR031
 ウッドトレイ 1.1
¥28,000
 53.0×32.5×H4.0cm
 フレーム [BU_FL001~BU_FL004]
 Material : Black Lacquered



BU_FR036
 ウッドボックス 1.1
¥35,000
 53.0×32.5×H7.5cm
 フレーム [BU_FL001~BU_FL004]
 Material : Black Lacquered



BU_FT0036
ウツドトレイフラット 1.2
¥23,500
26.5×32.5×H2.0cm
フレーム [BU_FL005/BU_FL006]
Material : Oak/Oiled



BU_FR002
ウツドトレイ 1.2
¥26,000
32.5×26.5×H4.0cm
フレーム [BU_FL005~BU_FL008]
Material : Oak/Oiled



BU_FR007
ウツドボックス 1.2
¥27,500
32.5×26.5×H7.5cm
フレーム [BU_FL005~BU_FL008]
Material : Oak/Oiled

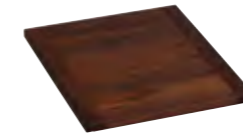

BU_FT0031
ウツドトレイフラット 1.2
¥28,000
32.5×26.5×H2.0cm
フレーム [BU_FL005/BU_FL006]
Material : Walnut/Oiled



BU_FF012
ウツドトレイ 1.2
¥26,500
32.5×26.5×H4.0cm
フレーム [BU_FL005~BU_FL008]
Material : Walnut/Lacquered



BU_FF015
ウツドボックス 1.2
¥44,000
32.5×26.5×H7.5cm
フレーム [BU_FL005~BU_FL008]
Material : Walnut/Lacquered



BU_FL005
Flow スタンド
¥66,500
26.5×32.5×H18.4cm

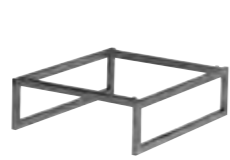

BU_FL006
Flow スタンド
¥60,500
26.5×32.5×H9.9cm

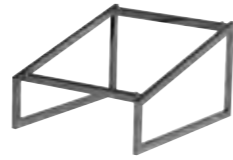

BU_FL007
Flow スタンド
¥63,500
26.5×31.5×H18.2cm



BU_FL008
Flow スタンド
¥64,000
26.5×31.5×H9.7cm

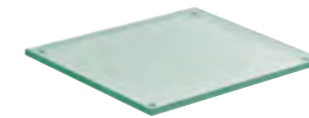

BU_FT0012
ガラスプレート
¥44,000
26.5×32.5×H2.0cm
フレーム [BU_FL005/BU_FL006]
Material : Glass

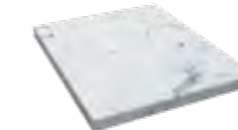

BU_FT0022
マーブルプレート 1.2
¥57,500
26.5×32.5×H2.0cm
フレーム [BU_FL005/BU_FL006]
Material : White Marble



BU_FR042
ウツドトレイ 1.2
¥23,500
32.5×26.5×H4.0cm
フレーム [BU_FL005~BU_FL008]
Material : White-Washed/Lacquered



BU_FR047
ウツドボックス 1.2
¥29,000
32.5×26.5×H7.5cm
フレーム [BU_FL005~BU_FL008]
Material : White-Washed/Lacquered



BU_FL025
Flow ブラックスタンド
¥66,500
26.5×32.5×H18.4cm



BU_FL026
Flow ブラックスタンド
¥60,500
26.5×32.5×H9.9cm



BU_FL027
Flow ブラックスタンド
¥63,500
26.5×31.5×H18.2cm



BU_FL028
Flow ブラックスタンド
¥64,000
26.5×31.5×H9.7cm

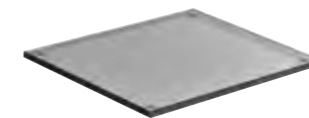

BU_FT0042
ガラスプレート (ブラック)
¥48,500
26.5×32.5×H2.0cm
フレーム [BU_FL005/BU_FL006]
Material : Glass

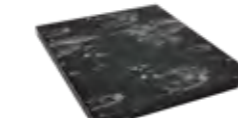

BU_FT0062
マーブルプレート 1.2
¥64,000
26.5×32.5×H2.0cm
フレーム [BU_FL005/BU_FL006]
Material : Grey Marble



BU_FR032
ウツドトレイ 1.2
¥21,000
32.5×26.5×H4.0cm
フレーム [BU_FL005~BU_FL008]
Material : Black Lacquered



BU_FR037
ウツドボックス 1.2
¥28,500
32.5×26.5×H7.5cm
フレーム [BU_FL005~BU_FL008]
Material : Black Lacquered



BU_FL010
Flow スタンド
¥60,000
53.0×16.3×H9.9cm



BU_FL030
Flow ブラックスタンド
¥60,000
53.0×16.3×H9.9cm



BU_FT0020
マーブルプレート
¥60,000
53.0×16.2×H2.0cm
フレーム [BU_FL009/BU_FL010]
Material : White Marble



BU_FT0011
ガラスプレート
¥44,000
53.0×16.2×H2.0cm
フレーム [BU_FL009/BU_FL010]
Material : Glass



BU_FL009
Flow スタンド
¥65,000
53.0×16.3×H18.5cm



BU_FL029
Flow ブラックスタンド
¥65,000
53.0×16.3×H18.4cm

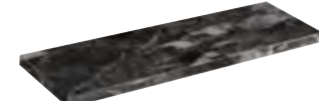

BU_FT0060
マーブルプレート(グレー)
¥76,000
53.0×16.2×H2.0cm
フレーム [BU_FL009/BU_FL010]
Material : Grey Marble



BU_FT0041
ガラスプレート (ブラック)
¥44,000
53.0×16.2×H2.0cm
フレーム [BU_FL009/BU_FL010]
Material : Glass



BU_FT0037
ウッドトレイフラット 2.4
¥25,000
53.0×16.2×H2.0cm
フレーム [BU_FL009/BU_FL010]
Material : Oak/Oiled



BU_FR004
ウッドトレイ 2.4
¥23,000
53.0×16.2×H4.0cm
フレーム [BU_FL009/BU_FL010]
Material : Oak/Oiled



BU_FR044
ウッドトレイ 2.4
¥23,000
53.0×16.2×H4.0cm
フレーム [BU_FL009/BU_FL010]
Material : White-Washed/Lacquered



BU_FT0032
ウッドトレイフラット 2.4
¥29,500
53.0×16.2×H2.0cm
フレーム [BU_FL009/BU_FL010]
Material : Walnut/Oiled



BU_FF016
ウッドトレイ 2.4
¥30,500
53.0×16.2×H4.0cm
フレーム [BU_FL009/BU_FL010]
Material : Walnut/Lacquered



BU_FR034
ウッドトレイ 2.4
¥24,500
53.0×16.2×H4.0cm
フレーム [BU_FL009/BU_FL010]
Material : Black/Lacquered



BU_LH004
カードスタンド
¥4,500
φ3.0×H3.8cm
Material : Brushed Stainless Steel



BU_LH002
カードスタンド
¥5,500
φ3.0×H3.8cm
Material : Brushed Brass



BU_LC001
ラベルカード
¥5,000
8.6×5.5cm 250 枚入り
Material : Uncoated Paper, White





RU_476_G

ミニスタンドセット
¥89,000
 28.0×28.0×H22.0cm
 25.2×28.0×H14.0cm
 22.4×28.0×H6.0cm
 Material : Oak/Oiled

RU_476_D

フルーツスタンドセット
¥100,000
 39.5×39.5×H33.0cm
 36.2×39.5×H21.0cm
 32.9×39.5×H9.0cm
 Material : Oak/Oiled

RU_476_H

ナロースタンドセット
¥96,000
 19.7×39.5×H33.0cm
 16.9×39.5×H21.0cm
 14.1×39.5×H9.0cm
 Material : Oak/Oiled



BU_RS001
 Flow ウッドスタンド
¥144,000
 30.9×32.3×H44.1cm
 Material : Oak/Oiled



BU_RS011
 Flow ウッドスタンド
¥222,000
 30.9×32.3×H44.1cm
 Material : Walnut/Lacquered



BU_RS041
 Flow ウッドスタンド
¥156,000
 30.9×32.3×H44.1cm
 Material : White-Washed/Lacquered



BU_RS031
 Flow ウッドスタンド
¥144,000
 30.9×32.3×H44.1cm
 Material : Black/Lacquered



BU_RS002
 Flow ウッドスタンド
¥164,000
 57.4×32.3×H44.1cm
 Material : Oak/Oiled



BU_RS012
 Flow ウッドスタンド
¥235,000
 57.4×32.3×H44.1cm
 Material : Walnut/Lacquered



BU_RS042
 Flow ウッドスタンド
¥164,000
 57.4×32.3×H44.1cm
 Material : White-Washed/Lacquered



BU_RS032
 Flow ウッドスタンド
¥164,000
 57.4×32.3×H44.1cm
 Material : Black/Lacquered





NEW
BU_BD10NL
Flow シングルブレッドボックス
¥72,000
34.9×17.6×H19.0cm
Material : Oak, Matt Lacquer and Acrylic



NEW
BU_BD1WNL
Flow シングルブレッドボックス
¥88,000
34.9×17.6×H19.0cm
Material : Walnut, Lacquered and Acrylic



NEW
BU_BD30NL
Flow トリプルブレッドボックス
¥132,000
34.9×53.0×H19.0cm
Material : Oak, Matt Lacquer and Acrylic



NEW
BU_BD3WNL
Flow トリプルブレッドボックス
¥168,000
34.9×53.0×H19.0cm
Material : Walnut, Lacquered and Acrylic



BU_SL002
FLOW カバー
¥49,000
52.0×33.5×H9.0cm
Material : Clear Acrylic



BU_TL1121
FLOW パン
¥14,000
31.0×51.5×H5.3cm
Material : Petg



BU_TL1221
FLOW パン
¥11,500
25.0×31.0×H5.3cm
Material : Petg





BU_RS003
Flow ウッドスタンド
¥320,000
57.4×40.0×H119.7cm
Material : Oak/Matt Lacquer



BU_RS004
Flow ウッドスタンド
¥366,000
57.4×40.0×H145.9cm
Material : Oak/Matt Lacquer



RU_476_F
ウッドスタンド
¥103,000
33.6×45.0×H60.0cm
Material : Oak/Oiled



RU_476_E
ウッドスタンド
¥257,000
55.0×55.0×H180.0cm
Material : Oak/Oiled



BU_RS005
ウッドスタンド
¥200,000
57.4×25.0×H85.7cm
Material : Oak/Matt Lacquer



BU_RS006
ウッドスタンド
¥133,000
57.4×25.0×H43.2cm
Material : Oak/Matt Lacquer



BU_TL1321
FLOW バン
¥19,500
25.0×23.5×H12.8cm
Material : Petg



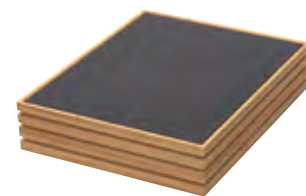

BU_FR020
クーリングセット
¥50,000
32.5×26.5×H7.5cm
Material : Oak/Oiled

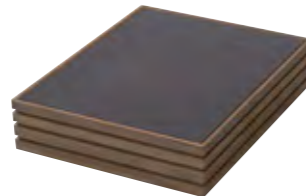

BU_FF010
クーリングセット
¥60,000
32.5×26.5×H7.5cm
Material : Walnut/Lacquered

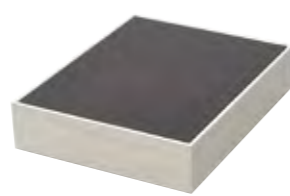

BU_FR040
クーリングセット
¥46,000
32.5×26.5×H7.5cm
Material : White-Washed/Lacquered

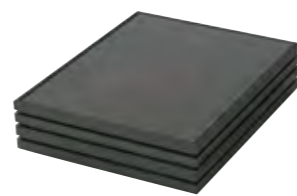

BU_FR030
クーリングセット
¥46,000
32.5×26.5×H7.5cm
Material : Black/Lacquered

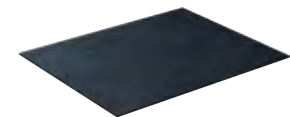
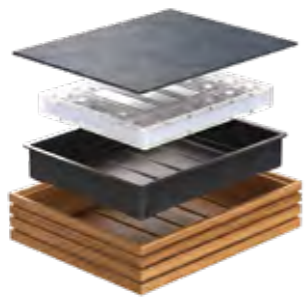

BU_FT0050
Flow 石盤トレイ
¥8,000
31.0×25.0×H0.5cm



BU_PT001
Flow トレイインサート
¥8,000
29.7×23.7×H5.0cm



BU_CH001
Flow 保冷パック
¥9,500
25.5×21.0×H3.0cm

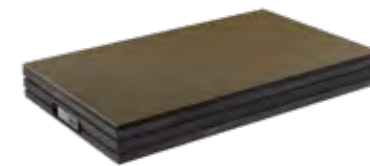

BU_FH2304
ヒーティングユニット (ケーブル込)
オープン価格
53.0×32.5×H6.1cm
Material : Black Lacquered

- ・ 20°C~120°C連続調整可能
- ・ 50 / 60Hz
- ・ 温度設定可能
- ・ EV規格
- ・ 3年間保証期間対応
- ・ 3台まで連結可能

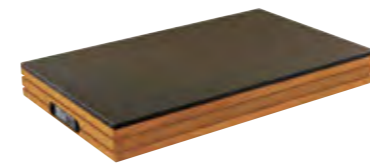

BU_FH2104
ヒーティングユニット (ケーブル込)
オープン価格
53.0×32.5×H6.1cm
Material : Oak

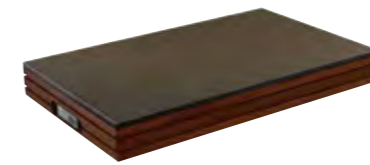

BU_FH2204
ヒーティングユニット (ケーブル込)
オープン価格
53.0×32.5×H6.1cm
Material : Walnut





BU_CS005
ケーキスタンド S
¥19,000
φ15.7×H8.0cm
Material : Oak/Matt Lacquer



BU_CS006
ケーキスタンド M
¥43,500
φ32.0×H13.6cm
Material : Oak/Matt Lacquer



BU_CS007
ケーキスタンド L
¥68,000
φ32.0×H21.0cm
Material : Oak/Matt Lacquer



BU_CS001
ケーキスタンド S
¥22,000
φ15.7×H8.0cm
Material : Walnut/Matt Lacquer



BU_CS002
ケーキスタンド M
¥51,500
φ32.0×H13.6cm
Material : Walnut/Matt Lacquer



BU_CS003
ケーキスタンド L
¥79,000
φ32.0×H21.0cm
Material : Walnut/Matt Lacquer



BU_GC002
ガラスカバー
¥7,500
φ14.0×H10.6cm
ケーキスタンド [S・Small Drum 対応]
Material : Glass



BU_GC001
ガラスカバー
¥19,000
φ29.6×H14.5cm
ケーキスタンド [M・L対応]
Material : Glass

脚は全て取り外し可能



BU_SB21352
Alto ボード
¥55,000
φ40.0×H2.0cm
Material : Walnut/Oiled



BU_SA21352
Alto ボード
¥77,000
φ40.0×H8.0cm
Material : Walnut/Oiled



BU_SA21353
Alto ボード
¥88,000
φ40.0×H14.0cm
Material : Walnut/Oiled



BU_SF21346
Alto ケーキスタンド
¥118,000
φ32.5×H58.3cm
Material : Walnut/Oiled



BU_SA21342
Alto ボード
¥71,500
φ32.5×H8.0cm
Material : Walnut/Oiled



BU_SA21343
Alto ボード
¥82,500
φ32.5×H14.0cm
Material : Walnut/Oiled



RU_334_A
ラスティックライザー S
¥14,000
15.0×15.0×H15.0cm
Material : Oak/Unoiled

RU_334_B
ラスティックライザー L
¥17,000
20.0×20.0×H20.0cm
Material : Oak/Unoiled



RU_223_G
ラージフルーツボックス
¥34,000
50.0×30.0×H18.8cm
Material : Oak/Unoiled

RU_223_F
デリトレイ M
¥24,000
40.0×30.0×H6.0cm
Material : Oak/Unoiled

RU_223_E
デリトレイ S
¥19,000
33.0×33.0×H5.0cm
Material : Oak/Unoiled



BU_FR003
ウッドボックス
¥18,000
26.5×16.2×H4.0cm
Material : Oak/Oiled



BU_FR008
ウッドボックス
¥23,000
26.5×16.2×H7.5cm
Material : Oak/Oiled



BO_BBTS
スリーステップライザー3セット
¥81,000
[40.0×25.0×H9.0cm]
[34.2×25.0×H5.3cm]
[30.0×25.0×H2.4cm]
Material : Oak/Oiled



アップステップ
[40.0×25.0×H9.0cm]



ミドルステップ
[34.2×25.0×H5.3cm]



ローステップ
[30.0×25.0×H2.4cm]



BO_BBOS
パティスリーライザー S
¥29,000
21.0×21.0×H10.0cm
Material : Oak/Oiled



BO_BBOM
パティスリーライザー M
¥33,000
21.0×21.0×H14.0cm
Material : Oak/Oiled



BO_BBOL
パティスリーライザー L
¥36,000
21.0×21.0×H17.0cm
Material : Oak/Oiled



BO_BBORL
パティスリーライザーロング
¥39,000
40.0×21.0×H8.0cm
Material : Oak/Oiled



BO_BB003
パティスリーグランドロング M
¥39,500
53.0×32.5×H8.0cm
Material : Oak/Oiled



BO_BB005
パティスリーグランドロング L
¥46,000
53.0×32.5×H11.5cm
Material : Oak/Oiled

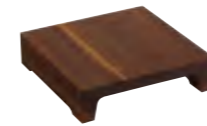

BO_BB010
パティスリーグランド S
¥44,500
32.5×32.5×H8.0cm
Material : Walnut/Oiled



BO_BB011
パティスリーグランド M
¥54,000
32.5×32.5×H11.5cm
Material : Walnut/Oiled



BO_BB012
パティスリーグランド L
¥74,000
32.5×32.5×H18.0cm
Material : Walnut/Oiled



BO_BB007
パティスリーグランドロング S
¥49,000
53.0×32.5×H4.0cm
Material : Walnut/Oiled



BO_BB008
パティスリーグランドロング M
¥66,000
53.0×32.5×H8.0cm
Material : Walnut/Oiled



BO_BB009
パティスリーグランドロング L
¥79,000
53.0×32.5×H11.5cm
Material : Walnut/Oiled



BO_316_B
カナッペトレイ
¥18,000
31.0×15.5×H3.0cm
Material : Walnut/Oiled



BO_316_C
カナッペトレイ
¥27,500
30.0×30.0×H3.0cm
Material : Walnut/Oiled



BO_316_D
カナッペトレイ
¥39,000
53.0×32.0×H3.0cm
Material : Walnut/Oiled



BO_316_E
カナッペトレイ
¥25,000
56.0×15.0×H3.0cm
Material : Walnut/Oiled





天然木の為個体差があります



BW_RBOS
ラスティック木製ボウル S
¥49,000
φ24.0×H18.5cm
Material : Oiled Olive Wood



BW_RBO
ラスティック木製ボウル L
¥57,000
φ28.0×H18.0cm
Material : Oiled Olive Wood



SH_SR001
パースナック
¥12,000
φ6.6×H6.6cm



SH_SR002
パースナック
¥12,000
φ8.5×H8.5cm



SH_630_D
パースナック
¥12,000
φ10.0×H10.0cm



SH_SR004
グリッシーニチューブ
¥11,500
φ6.0×H14.0cm



SH_SR007
バゲットチューブ
¥15,000
φ12.2×H20.0cm



SH_SR009
ブレッドバスケット 小
¥15,000
14.0×12.0×H7.0cm



SH_SR005
ブレッドバスケット 大
¥15,500
19.0×16.6×H7.0cm



SH_454_A
ブレッドバスケット
¥21,500
φ17.0×H10.5cm



SH_SR006
ブレッドバスケット
¥19,000
19.0×16.6×H7.0cm



BW_OBS
オリーブボウル S
¥7,000
φ11.5×H3.8cm
Material : Oiled Olive Wood



BW_307_D
オリーブボウル L
¥67,000
φ30.0×H11.5cm
Material : Oiled Olive Wood

MARKET DISPLAYS



STAND LARGE
¥77,000
53.0×34.0×H16.5cm



STAND SMALL
¥63,000
53.0×34.0×H16.5cm

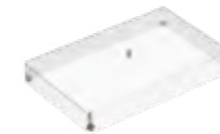
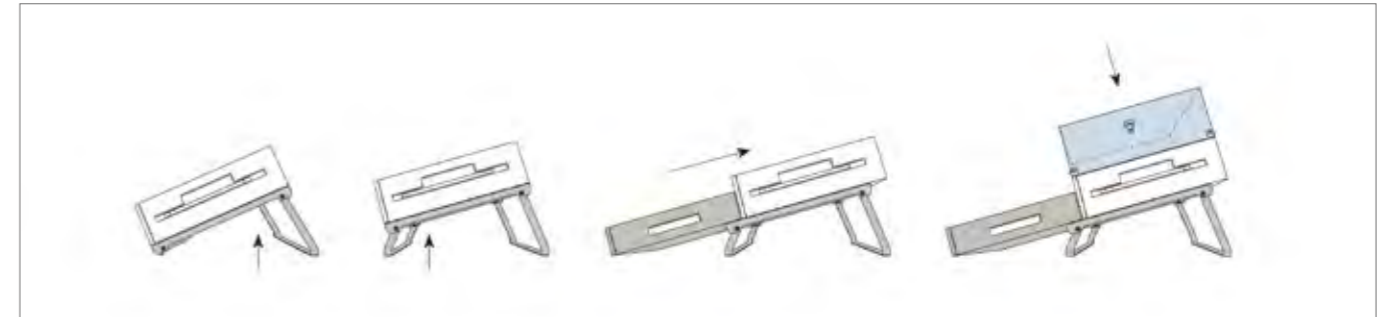

COVER LARGE
¥79,000
54.0×34.0×H7.0cm



COVER SMALL
¥67,000
34.0×34.0×H7.0cm



MARKET BOX LARGE
¥180,000
53.0×33.0×H10.0cm



MARKET BOX SMALL
¥152,000
33.0×33.0×H10.0cm



MARKET BOX LARGE WITH 6 PARTITION
¥243,000
53.0×33.0×H10.0cm



MARKET BOX SMALL WITH 4 PARTITION
¥198,000
33.0×33.0×H10.0cm



MARKET TRAY LARGE
¥138,000
53.0×33.0×H7.0cm



MARKET TRAY LARGE WITH 7 PARTITION
¥298,000
53.0×33.0×H7.0cm



MARKET TRAY LARGE WITH 4 PARTITION
¥252,000
53.0×33.0×H7.0cm

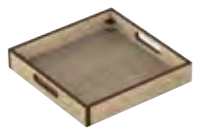

MARKET TRAY SMALL
¥127,000
33.0×33.0×H7.0cm

Finishes and materials

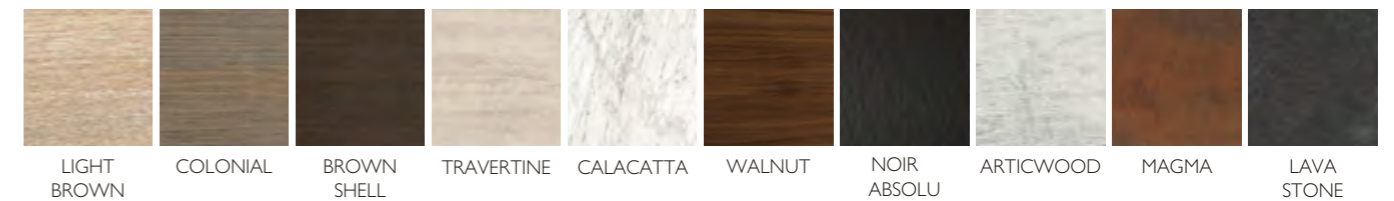



MARKET STAND
¥180,000
 (¥198,000)
 60.0×72.0×H26.0cm
 ※フードパン・保冷器は別売りです

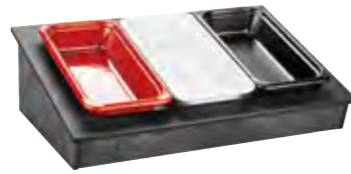

MINI MARKET STAND
¥180,000
 (¥198,000)
 60.0×40.0×H18.0cm
 ※フードパン・保冷器は別売りです

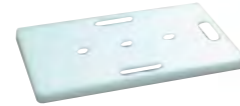

保冷器
¥23,000
 53.0×32.5×H3.5cm

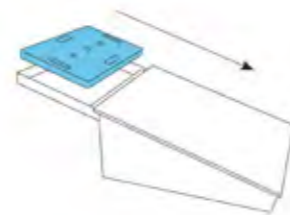

トレイに保冷器を入れスライドさせます

フードパン

1/1GN	h6.5	5.0ℓ	¥47,000
1/3GN	h6.5	1.8ℓ	¥18,500
2/3GN	h6.5	3.4ℓ	¥29,000
1/2GN	h6.5	2.3ℓ	¥22,000

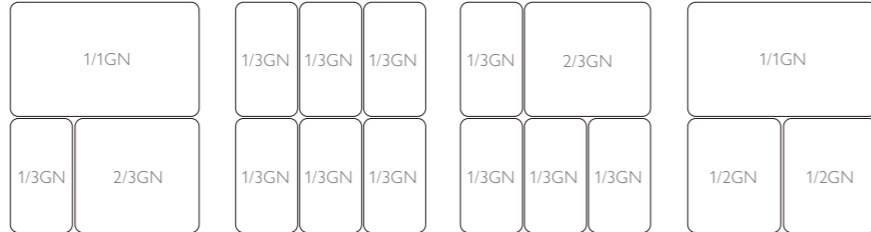

Finishes and materials

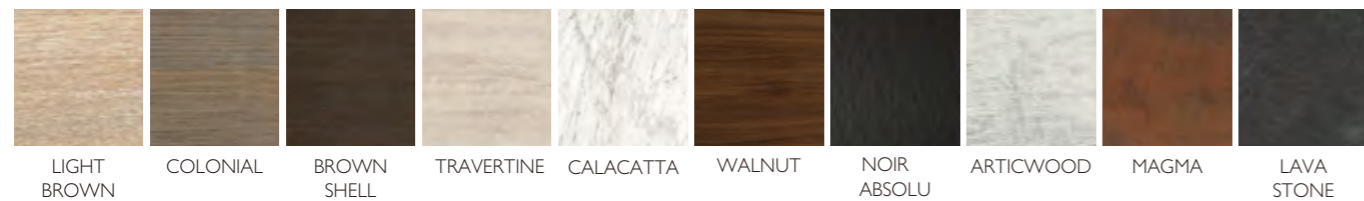

LA TAVOLA-NATURAL RISER

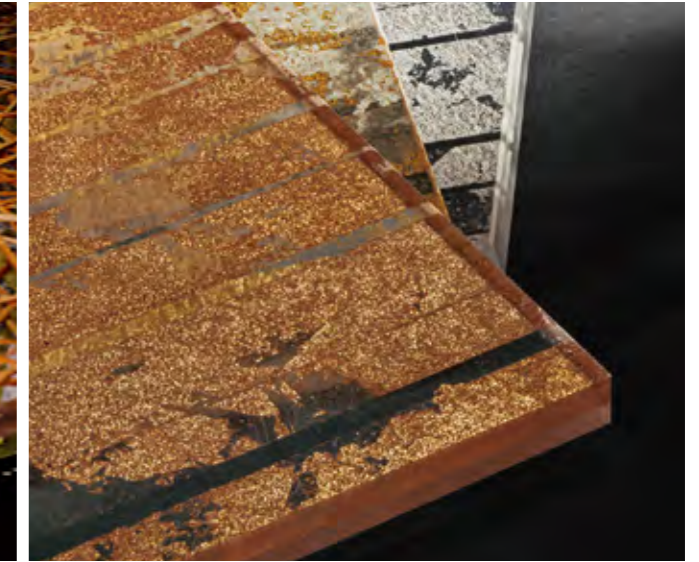
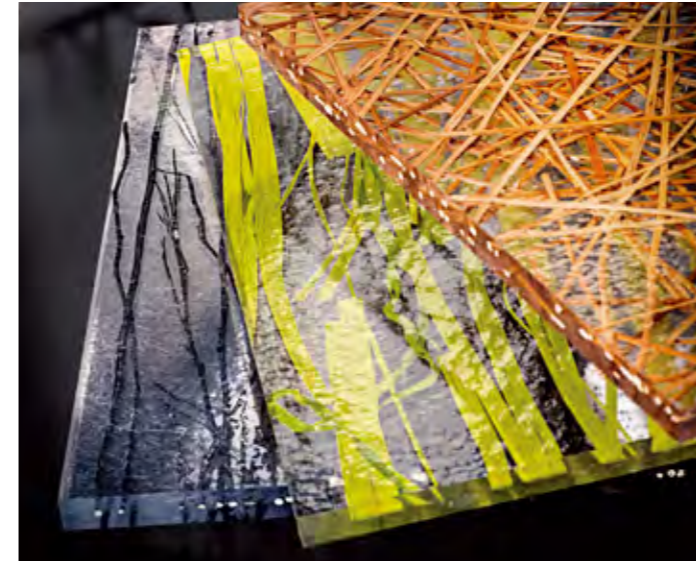

Natural riser



Made from

ネパールで手作業にて金属材料や天然素材を入れており、1つ1つ違った風合いが楽しめます。



Material

金属材料の特殊調合されているコ・ポリエステルで製作されています。キズがつきにくい素材です。



Eco-friendly

樹脂には 40% のリサイクル素材が使われており、エコ認定もしております。

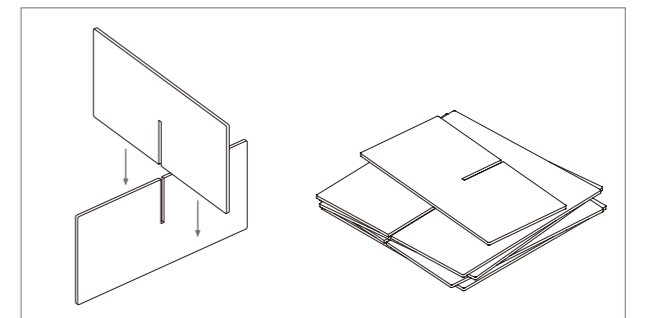

How to use

組み立てと分解がワンステップで素早く行えます。また、収納時は板状に重ねられるため、スペース効率が良いのも特徴です。



TAV038078
オーガニックライザー (グラス)
¥58,000
23.5×23.5×H12.5cm



TAV038079
オーガニックライザー (グラス)
¥98,000
23.5×23.5×H25.0cm



TAV038106
オーガニックライザー (サーチュ)
¥60,000
23.5×23.5×H12.5cm

TAV038107
オーガニックライザー (サーチュ)
¥98,000
23.5×23.5×H25.0cm

RISERS				HARDENED GLASS TOPS				
2x		2x		1x	 53 x 32.5 cm 20.87" x 12.80"	2x	 80 x 25 cm 31.50" x 9.84"	
		2x		1x	 50 x 50 cm 19.69" x 19.69"	1x	 φ50cm φ19.69"	
LOW TAV038106		MEDIUM TAV038107	MEDIUM ASYMMETRIS TAV038109	HIGH TAV038108	RECTANGULAR TRANSPARENT TAV900101	RECTANGULAR TRANSPARENT TAV900104	SQUARE TRANSPARENT TAV900103	ROUND TRANSPARENT TAV900201

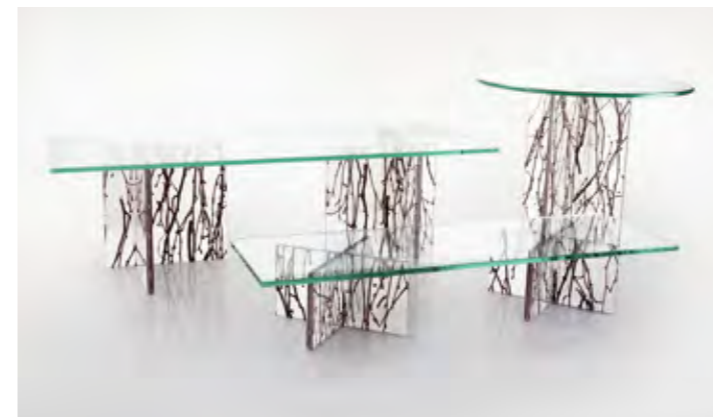

TAV038082
オーガニックライザー (スプラウト)
¥72,000
23.5×23.5×H12.5cm



TAV038083
オーガニックライザー (スプラウト)
¥112,000
23.5×23.5×H25.0cm

RISERS		HARDENED GLASS TOPS	
2x		2x	
		1x	 80 x 25 cm 31.50" x 9.84"
LOW TAV038078		MIDIUM TAV038079	RECTANGULAR TRANSPARENT TAV900104
			RECTANGULAR TRANSPARENT TAV900102

RISERS			HARDENED GLASS TOPS		
2x		2x		1x	 80 x 25 cm 31.50" x 9.84"
		1x		1x	 90 x 30 cm 35.43" x 11.81"
LOW TAV038082		MEDIUM ASYMMETRIC TAV038085	HIGH TAV038084	RECTANGULAR TRANSPARENT TAV900104	RECTANGULAR TRANSPARENT TAV900102
				ROUND TRANSPARENT TAV900201	

ZIEHER-BUFFETWARE



Glow

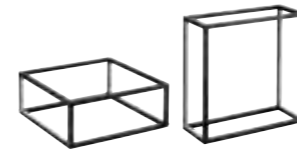

NEW
8400.16
LED ディスプレイ S (Glow)
¥167,000
40.0×40.0×H16.0cm

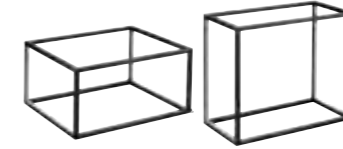

NEW
8400.24
LED ディスプレイ M (Glow)
¥188,000
48.0×40.0×H24.0cm

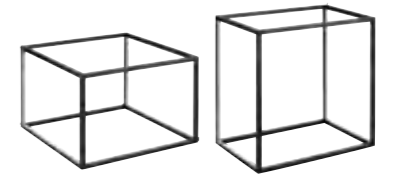

NEW
8400.32
LED ディスプレイ L (Glow)
¥214,000
48.0×48.0×H32.0cm



NEW
ラミネートbuffeプラッター

8010.01	41.0×17.0cm	¥23,000
8010.02	49.0×25.0cm	¥34,000
8010.03	49.0×33.0cm	¥36,000

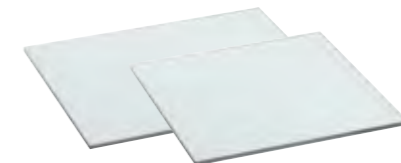

NEW
クリアガラスプラッター

8004.04	42.0×42.0cm	¥28,000
8004.02	50.0×42.0cm	¥32,000
8004.01	50.0×50.0cm	¥33,000



NEW
8414
滑り止め (4個入り)
¥4,800



NEW
8410.24
コネクティングボード M (Glow)
¥48,000
55.2×32.6×H24.2cm



NEW
8410.16
コネクティングボード L (Glow)
¥57,500
63.2×36.6×H16.2cm



NEW
4581
トレイ
¥22,000
53.0×28.0×H1.8cm



8400.24+4581

Konkret!



buffeディスプレイ Konkret

8210.04D	12.0×12.0×H4.0cm	¥12,500
8210.08D	12.0×12.0×H8.0cm	¥16,500
8210.12D	12.0×12.0×H12.0cm	¥19,000
8210.16D	12.0×12.0×H16.0cm	¥22,000
8210.20D	12.0×12.0×H20.0cm	¥29,000



buffeスタンド Konkret

8200.12D	24.0×24.0×H12.0cm	¥48,000
8200.24D	24.0×24.0×H24.0cm	¥82,000
8200.36D	24.0×24.0×H36.0cm	¥112,000



buffeディスプレイ Konkret

8210.04L	12.0×12.0×4.0	¥12,500
8210.08L	12.0×12.0×8.0	¥16,500
8210.12L	12.0×12.0×12.0	¥19,000
8210.16L	12.0×12.0×16.0	¥22,000
8210.20L	12.0×12.0×20.0	¥29,000



buffeスタンド Konkret

8200.12L	24.0×24.0×H12.0cm	¥48,000
8200.24L	24.0×24.0×H24.0cm	¥82,000
8200.36L	24.0×24.0×H36.0cm	¥112,000

Basic



buffeスタンドベーシックは
在庫なくなり次第廃番予定です

buffeスタンドベーシック

8080.04	φ7.0×H4.0cm	¥14,000
8080.08	φ7.0×H8.0cm	¥15,000
8080.16	φ7.0×H16.0cm	¥17,000
8080.24	φ7.0×H24.0cm	¥21,000



Skyline -Manhattan-Feeling on the buffet

The original designed by ZIEHER since 2009



buffestand skylineは在庫なくなり次第廃番予定です



buffestand skyline (ホワイト・ブラック)は在庫なくなり次第廃番予定です



2177.58
buffestand skyline
オープン価格
32.0×32.0×H58.5cm



2177.34
buffestand skyline
オープン価格
25.0×25.0×H34.5cm



2177.22
buffestand skyline
オープン価格
25.0×25.0×H22.5cm



2177.10
buffestand skyline
オープン価格
25.0×25.0×H10.5cm



2178.23
buffestand skyline 大
オープン価格
40.0×40.0×H23.5cm

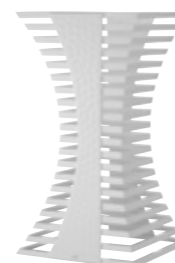

8305.58
buffestand skyline
(ホワイト)
¥290,000
32.0×32.0×H58.5cm
※ホワイトパウダーコーティング

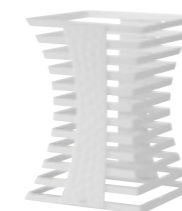

8305.34
buffestand skyline
(ホワイト)
¥153,000
25.0×25.0×H34.5cm
※ホワイトパウダーコーティング

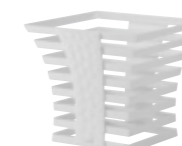

8305.22
buffestand skyline
(ホワイト)
¥136,000
25.0×25.0×H22.5cm
※ホワイトパウダーコーティング



8305.10
buffestand skyline
(ホワイト)
¥64,000
25.0×25.0×H10.5cm
※ホワイトパウダーコーティング



8300.58
buffestand skyline
(ブラック)
¥290,000
32.0×32.0×H58.5cm
※マットブラックパウダーコーティング



8300.34
buffestand skyline
(ブラック)
¥153,000
25.0×25.0×H34.5cm
※マットブラックパウダーコーティング

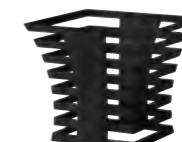

8300.22
buffestand skyline
(ブラック)
¥136,000
25.0×25.0×H22.5cm
※マットブラックパウダーコーティング



8300.10
buffestand skyline
(ブラック)
¥64,000
25.0×25.0×H10.5cm
※マットブラックパウダーコーティング



Squareline



8081.25
スクエアライン S
¥111,000
24.0×24.0×H25.5cm

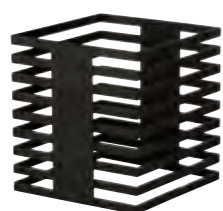

8082.25
スクエアライン B
¥113,000
24.0×24.0×H25.5cm
※マットブラックパウダーコーティング



8084.25
スクエアライン W
¥113,000
24.0×24.0×H25.5cm
※ホワイトパウダーコーティング

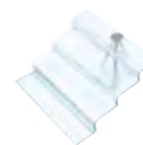

5026.01
ガラスステップ (クリア)
¥16,000
29.0×34.0×H12.0cm



5026.02
ガラスステップ (クリア)
¥71,000
50.0×42.0×H24.0cm

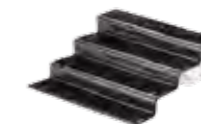

5026.03
ガラスステップ (黒)
¥27,500
29.0×34.0×H12.0cm

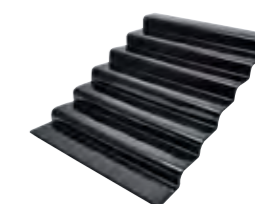

5026.04
ガラスステップ (黒)
¥85,000
50.0×42.0×H24.0cm

※在庫なくなり次第廃番予定です



8081.13
スクエアライン S
¥70,000
24.0×24.0×H13.5cm



8082.13
スクエアライン B
¥72,000
24.0×24.0×H13.5cm
※マットブラックパウダーコーティング



8084.13
スクエアライン W
¥72,000
24.0×24.0×H13.5cm
※ホワイトパウダーコーティング



8083.01
アクリルコネクター
¥40,000
27.0×27.0×H3.5cm



8083.02
アクリルコネクター
¥40,000
27.0×27.0×H3.5cm



4736
木製コネクター
¥65,000
27.0×27.0×H7.0cm

※在庫なくなり次第廃番予定です



Textura



8232.24
 ブッフェディスプレイ (テクスチャー)
 ¥66,000
 24.0×24.0×H10.5cm



8232.30
 ブッフェディスプレイ (テクスチャー)
 ¥85,000
 30.0×30.0×H10.5cm

Classy



ブッフェディスプレイ

8230.08	38.0×38.0×H8.0cm	¥76,000
8230.16	38.0×38.0×H16.0cm	¥102,000
8230.24	38.0×38.0×H24.0cm	¥136,000



Antique



8011.12
 ブッフェスタンド
 アンティーク
 ¥13,000
 φ12.5×H12.0cm



8011.24
 ブッフェスタンド
 アンティーク
 ¥20,000
 φ12.5×H24.0cm



8011.36
 ブッフェスタンド
 アンティーク
 ¥24,500
 φ12.5×H36.0cm





8320.15
buffeスタンド
¥81,000
41.5×41.5×H15.5cm



8320.31
buffeスタンド
¥85,000
49.5×49.5×H31.0cm

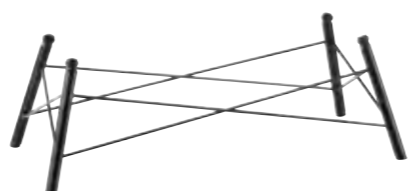

8325.23
buffeスタンド
¥95,000
70.5×33.5×H23.5cm



8320.15R
buffeスタンド (ラスト)
¥91,000
41.5×41.5×H15.5cm



8320.31R
buffeスタンド (ラスト)
¥103,000
49.5×49.5×H31.0cm

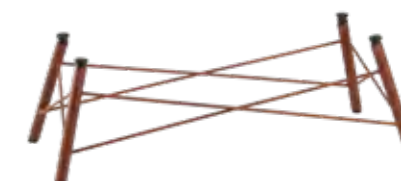

8325.23R
buffeスタンド (ラスト)
¥112,000
70.5×33.5×H23.5cm



5176
buffeポウル
¥198,000
130.0×42.0×H8.0cm



洗浄機対応

ラミネートプレート インダストリー		
8007.01	50.0×50.0×H0.8cm	¥42,000
8007.02	50.0×42.0×H0.8cm	¥39,000
8007.04	42.0×42.0×H0.8cm	¥35,000
8007.06	34.0×34.0×H0.8cm	¥27,000
8007.08	80.0×21.0×H0.8cm	¥36,000
8007.11	53.0×32.5×H0.8cm	¥36,000
8007.13	95.4×39.0×H0.8cm	¥67,000

ZIEHER-PLATTER

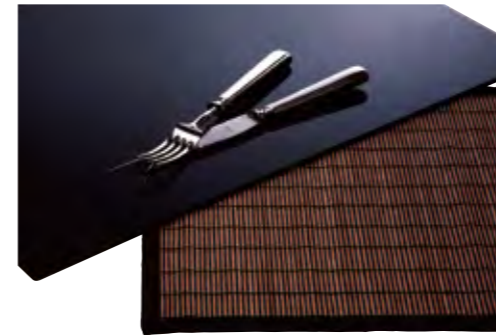

洗浄機対応

特殊強化ガラス (ブラック)

1668.01	50.0×50.0×H0.4cm	¥37,000
1668.03	50.0×34.0×H0.4cm	¥29,000
1668.04	42.0×42.0×H0.4cm	¥30,000
1668.08	80.0×21.0×H0.4cm	¥35,000
1668.09	80.0×40.0×H0.4cm	¥41,000
1669.33	φ33.0×H0.4cm	¥22,000
1669.53	φ53.0×H0.4cm	¥45,000

※在庫なくなり次第廃番予定です

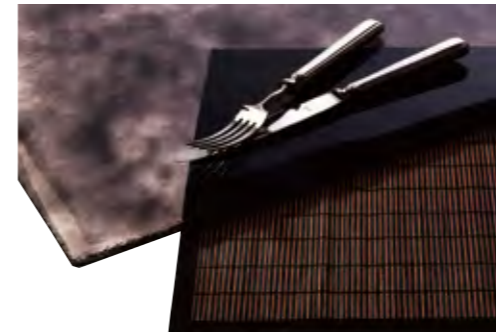

クリアガラス

8006.01A	42.0×42.0×H0.8cm	¥14,500
8006.02A	50.0×50.0×H0.8cm	¥22,500
8006.03A	50.0×34.0×H0.8cm	¥17,000
8006.04A	65.0×53.0×H0.8cm	¥28,000
8006.05A	60.0×40.0×H0.8cm	¥17,000
8006.06A	80.0×40.0×H0.8cm	¥25,000

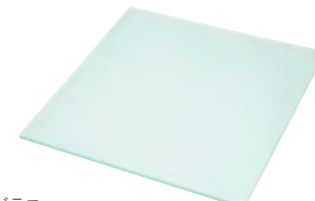

フロストガラス

8004.01M	50.0×50.0×H0.8cm	¥32,000
8004.02M	50.0×34.0×H0.8cm	¥24,000
8004.03M	65.0×53.0×H0.8cm	¥40,000
8004.04M	42.0×42.0×H0.8cm	¥18,000
8004.05M	60.0×40.0×H0.8cm	¥24,000
8004.06M	80.0×40.0×H0.8cm	¥36,000

洗浄機対応



クラウディガラス

8008.01	50.0×50.0×H0.5cm	¥78,000
8008.02	50.0×42.0×H0.5cm	¥56,000
8008.04	42.0×42.0×H0.5cm	¥36,000
8008.06	34.0×34.0×H0.5cm	¥24,000
8008.07	65.0×53.0×H0.5cm	¥90,000

※在庫なくなり次第廃番予定です



洗浄機対応

特殊強化ガラス (ホワイト)

1670.01	50.0×50.0×H0.4cm	¥33,000
1670.03	50.0×34.0×H0.4cm	¥28,000
1670.04	42.0×42.0×H0.4cm	¥28,000
1670.08	80.0×21.0×H0.4cm	¥36,000
1670.09	80.0×40.0×H0.4cm	¥51,000
1671.33	φ33.0×H0.4cm	¥18,500
1671.53	φ53.0×H0.4cm	¥38,000

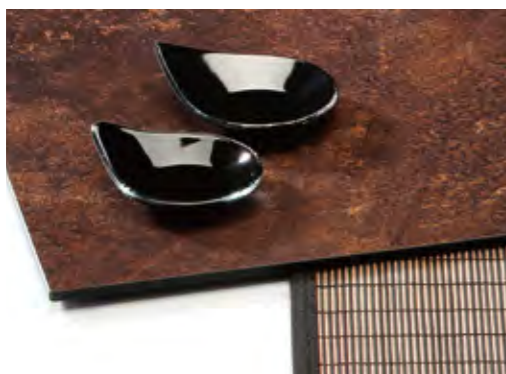

洗浄機対応



ラミネートプレート インダストリー

8007.01	50.0×50.0×H0.8cm	¥42,000
8007.02	50.0×42.0×H0.8cm	¥39,000
8007.04	42.0×42.0×H0.8cm	¥35,000
8007.06	34.0×34.0×H0.8cm	¥27,000
8007.08	80.0×21.0×H0.8cm	¥36,000
8007.11	53.0×32.5×H0.8cm	¥36,000
8007.13	95.4×39.0×H0.8cm	¥67,000



クリアアクリル

C351.00	34.0×34.0×H0.8cm	¥5,500
C351.01	50.0×50.0×H0.8cm	¥10,500
C351.02	42.0×42.0×H0.8cm	¥7,000
C351.03	60.0×40.0×H0.8cm	¥8,500
C351.04	80.0×40.0×H0.8cm	¥11,500
C351.05	80.0×20.0×H0.8cm	¥6,500
C351.06	75.0×50.0×H0.8cm	¥16,500



フロスタクリル

FC351.00	34.0×34.0×H0.8cm	¥6,500
FC351.01	50.0×50.0×H0.8cm	¥13,500
FC351.02	42.0×42.0×H0.8cm	¥9,000
FC351.03	60.0×40.0×H0.8cm	¥9,500
FC351.04	80.0×40.0×H0.8cm	¥12,500
FC351.05	80.0×20.0×H0.8cm	¥9,000
FC351.06	75.0×50.0×H0.8cm	¥18,000

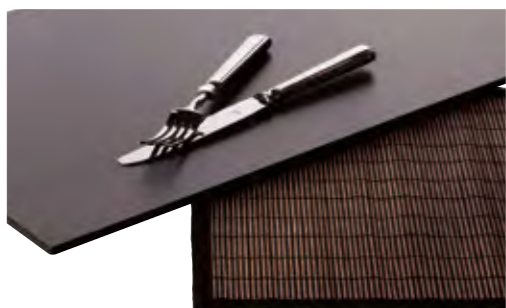

洗浄機対応



ラミネートプレート (グレー)

8006.01	50.0×50.0×H0.8cm	¥42,000
8006.02	50.0×42.0×H0.8cm	¥38,500
8006.04	42.0×42.0×H0.8cm	¥36,000
8006.06	34.0×34.0×H0.8cm	¥28,000
8006.11	53.0×32.5×H0.8cm	¥35,000
8006.13	95.4×39.0×H0.8cm	¥58,000



石盤buffe板

厚さ 10~15mm

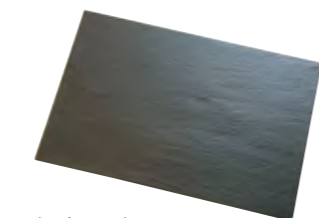

8005.01	50.0×50.0cm	¥53,000
8005.04	42.0×42.0cm	¥39,000
8005.05	42.0×34.0cm	¥31,000
8005.07	60.0×40.0cm	¥42,000

※在庫なくなり次第廃番予定です



クリアアクリル

CD351.01	φ45×H0.8cm	¥8,200
CD351.02	φ60×H0.8cm	¥11,500



フロスタクリル

FD351.01	φ45×H0.8cm	¥10,500
FD351.02	φ60×H0.8cm	¥13,000



ZIEHER-ART&DESIGN





NEW
ブッフェディスプレイ (Stomp!)

8240.08	Φ27.0×H8.0cm	¥147,000
8240.16	Φ27.0×H16.0cm	¥156,000
8240.24	Φ27.0×H24.0cm	¥165,000



NEW
ガラスプレート

5244.28	Φ28.2cm	¥6,500
---------	---------	--------



NEW
ブッフェディスプレイ (Sagano)

8242.08	Φ27.0×H8.0cm	¥132,000
8242.16	Φ27.0×H16.0cm	¥138,000
8242.24	Φ27.0×H24.0cm	¥144,000

NEW
ガラスプレート

5244.28	Φ28.2cm	¥6,500
---------	---------	--------





2314.03
ボウルバスケット リーフ
¥296,000
37.0×18.5×H52.0cm



2314.02
ボウルバスケット リーフ
¥137,000
21.0×12.5×H33.0cm



2335
ボウルバスケット リーフ
¥727,000
54.0×18.0×H66.0cm



2310
ボウルバスケット リーフ
¥42,000
φ13.0×H8.0cm



5166
スモールボウル
(2310用ガラスボウル)
¥5,500
φ13.0×H6.5cm 0.3ℓ



2311
ボウルバスケット リーフ
¥75,000
φ22.0×H5.0cm

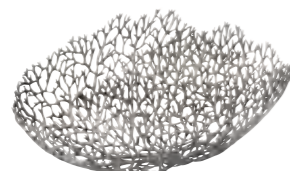

2313.01
ボウルバスケット リーフ
¥270,000
46.0×19.0×H20.0cm

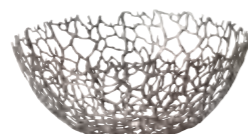

2334
ボウルバスケット リーフ
¥195,000
φ33.0×H14.0cm

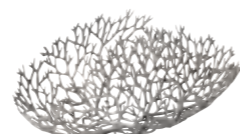

2313.02
ボウルバスケット リーフ
¥122,000
32.0×13.0×H13.0cm

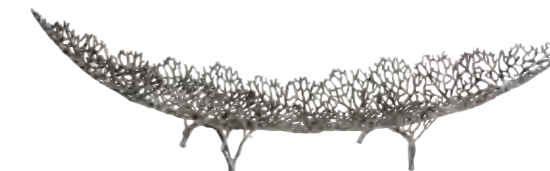

2336
ボウルバスケット リーフ
¥163,000
75.0×10.0×H14.0cm

※在庫なくなり次第廃番予定です



2386.10
ディスプレイスタンド (ソムニア)
¥102,000
φ21.5×H10.5cm

2386.20
ディスプレイスタンド (ソムニア)
¥183,000
φ21.5×H20.5cm

4814.40
ガラスボウル (ダークグレイ)
¥61,000
φ40.0×H10.0cm 4.5ℓ

特殊強化ガラス (ブラック)
1669.33 φ33.0×H0.4cm ¥22,000
1669.53 φ53.0×H0.4cm ¥45,000



2315.01
キャンドルスタンド
¥75,000
φ10.0×H15.5cm

4991.02
ウインドライト
¥13,000
φ9.0×14.5cm



2385.01
ディスプレイスタンド (ソムニア)
¥26,000
φ15.5×H13.5cm

4814.17
ガラスボウル (ダークグレイ)
¥15,000
φ17.0×H5.5cm



2385.02
ディスプレイスタンド (ソムニア)
¥61,000
φ23.5×H22.5cm

4814.23
ガラスボウル (ダークグレイ)
¥22,000
φ23.0×H9.5cm



2383.01
キャンドルスタンド
¥98,000
φ16.5×H19.5cm

4991.02
ウインドライト
¥13,000
φ9.0×14.5cm



2171
シックスセンス L
¥390,000
48.0×25.0×H74.0cm

2171.01
シックスセンス M
¥216,000
37.0×17.5×H54.0cm

2171.02
シックスセンス S
¥116,000
20.0×12.0×H34.0cm

2169
ウイングス
¥221,000
34.0×22.0×H48.0cm



2380.07
ディスプレイボウル
¥33,000
φ7.5×H11.0cm



2380.12
ディスプレイボウル
¥65,000
φ12.5×H10.0cm



2380.15
ディスプレイボウル
¥82,000
φ15.0×H8.5cm



2380.18
ディスプレイボウル
¥128,000
φ18.0×H9.5cm

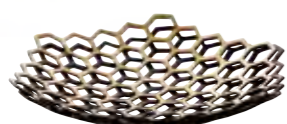

2382.38
ボウルマトリックス
¥122,000
φ38.0×H7.0cm



2381.38
ボウルルーツ
¥127,000
φ38.0×H8.0cm



8212.D
XXL ボウル
¥320,000
φ100.0×H28.0cm

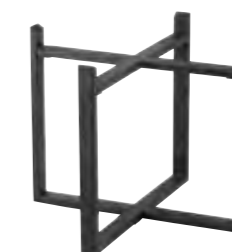

8213
XXL ボウル用スタンド
¥140,000
70.0×70.0×H57.0cm

Fingerfood-Tree

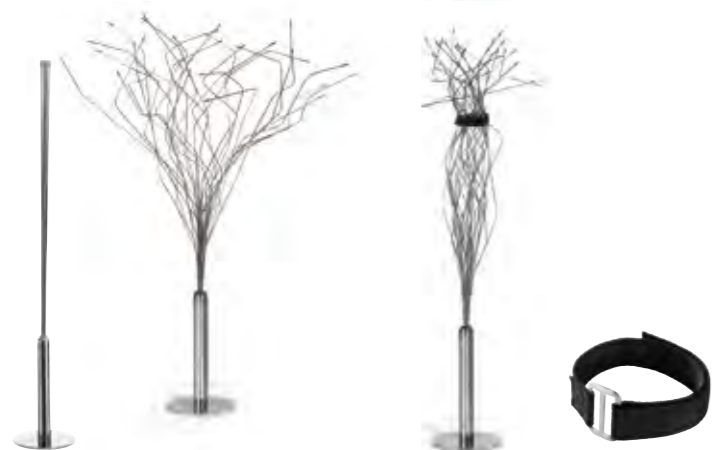
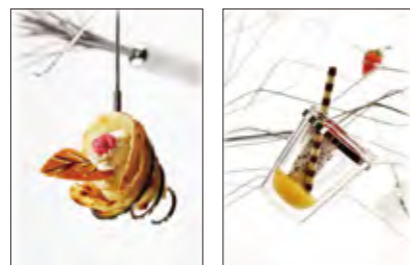

8018.01
フィンガーフードツリー
¥185,000
φ25.0×H121.0cm

5660
収納用バンド
¥6,800
43.0×2.5cm

「Fingerfood-Tree」は枝部分が曲げられていない状態で納品されます。枝部分はステンレススチールで出来ており、フードをつるした際に枝が重さによって下降します。重さによって枝が曲がるため、最初は何もつけていない枝部分を余分に曲げない方が良いでしょう。美しい形のツリーにするため、1本1本枝部分を外側から内側に曲げていくことをお勧めします。

収納時は別売りの収納用バンドをご使用いただければ場所を取らず簡単に格納いただけます。



5415
ガラスコーン
¥29,000
(12個入り)
φ3.5×H8.0cm



4901.03
ガラスアミューズ
¥22,000
(6個入り)
φ6.0×H7.5cm



8019.05
スパイラルサポート
¥28,000
(10個入り)
φ4.5cm



8019.04
リングサポート L
¥33,000
(10個入り)
φ5.6cm



8019.03
リングサポート M
¥30,500
(10個入り)
φ3.8cm



8019.02
リングサポート S
¥26,500
(10個入り)
φ2.8cm



8019.01
クリップサポート
¥21,500
(10個入り)
7.0cm

Flower-Tree



2208.13
フラワーツリー
¥225,000
φ29.0×H51.5cm (プレート: 9.0×7.5cm)



2208.25
フラワーツリー
¥346,000
φ29.0×H71.0cm (プレート: 9.0×7.5cm)





2193
3段ステンレスbuffetトレイ
¥390,000
62.0×42.0×H32.5cm



2193.01
2193 用ステンレストレイ
¥98,000
62.0×18.0×H5.0cm



2119
5段ステンレスbuffetトレイ
¥335,000
66.0×54.0×H32.0cm



2119.01
2119 用ステンレストレイ
¥55,000
66.0×8.0×H3.0cm

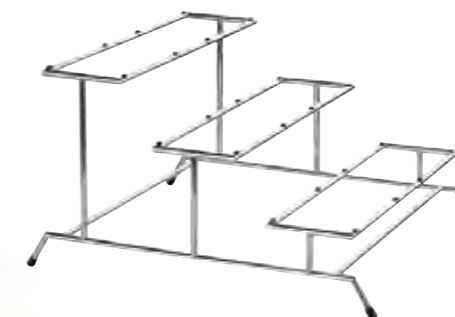

8013
3段ステンレスフレーム
¥142,000
46.5×54.5×H30.0cm



5160.31
ガラスプレート
¥13,000
31.0×21.0×H3.5cm



5160.62
ガラスプレート
¥25,000
62.0×21.0×H3.5cm

ZIEHER-BOWLS



NEW

ガラスプレート (Gelo)

5184.14	Φ 14.0cm	¥ 3,200
5184.21	Φ 21.0cm	¥ 6,800
5184.25	Φ 25.0cm	¥ 9,200
5184.30	Φ 30.0cm	¥ 12,000



NEW

ガラスボウル (Gelo)

5185.09	Φ 9.0×H5.0cm	¥ 2,400
5185.14	Φ 14.0×H4.5cm	¥ 4,100
5185.21	Φ 21.0×H6.0cm	¥ 7,600
5185.27	Φ 27.0×H6.5cm	¥ 12,000



NEW

2230
デキャンタスタンド
¥ 44,500
Φ 18.0×H26.0cm



NEW

2232
デキャンタスタンド
¥ 44,500
Φ 18.0×H26.0cm





ダブルウォール ステンレスボウル (サテン)

2260.16	φ15.7×H6.7/8.8cm	0.5ℓ	¥32,000
2260.20	φ19.7×H8.5/11.0cm	0.9ℓ	¥43,000
2260.24	φ23.7×H10.0/13.0cm	1.6ℓ	¥57,000



ダブルウォール ステンレスボウル (アイボリー)

2261.16	φ15.7×H6.7/8.8cm	0.5ℓ	¥32,000
2261.20	φ19.7×H8.5/11.0cm	0.9ℓ	¥43,000
2261.24	φ23.7×H10.0/13.0cm	1.6ℓ	¥57,000

※洗浄機不可



ダブルウォール ステンレスボウル (トープ)

2262.16	φ15.7×H6.7/8.8cm	0.5ℓ	¥32,000
2262.20	φ19.7×H8.5/11.0cm	0.9ℓ	¥43,000
2262.24	φ23.7×H10.0/13.0cm	1.6ℓ	¥57,000

※洗浄機不可

※2262.20 は在庫なくなり次第廃番予定です



5182.27

ガラスボウル (ユニーク)
¥11,000

φ26.5×H8.0cm 2.75ℓ



5182.21

ガラスボウル (ユニーク)
¥7,500

φ21.0×H8.0cm 2.0ℓ



5182.16

ガラスボウル (ユニーク)
¥4,200

φ16.0×H5.0cm 0.67ℓ



4814.17

ガラスボウル (ダークグレイ)
¥15,000

φ17.0×H5.5cm 0.3ℓ



4814.23

ガラスボウル (ダークグレイ)
¥22,000

φ23.0×H9.5cm 1.5ℓ



4814.30

ガラスボウル (ダークグレイ)
¥34,000

φ30.0×H13.0cm 3.25ℓ



4814.40

ガラスボウル (ダークグレイ)
¥61,000

φ40.0×H10.0cm 4.5ℓ



2340.15
スプラッシュ
¥32,000
φ15.0×H5.0cm



2340.22
スプラッシュ
¥66,000
φ22.5×H5.5cm



2340.28
スプラッシュ
¥98,000
φ28.0×H6.5cm



2120.38
メデューサ
¥174,000
38.0×38.0×H23.0cm



2120.25
メデューサ
¥103,000
25.5×25.0×H16.5cm



2120.15
メデューサ
¥66,000
15.5×15.5×H14.0cm



2206.50
ステンレスボウルフラット
¥232,000
50.0×40.0×H6.5cm



2206.60
ステンレスボウルフラット
¥296,000
60.0×46.0×H7.5cm



2183
ステンレスボウル
¥110,000
40.0×23.0×H9.0-18.5cm



2116.41
ステンレスボウル
¥93,000
41.0×15.5×H6.5cm
※在庫なくなり次第廃番予定です



2121.22
ブレードボウル
¥32,000
24.0×15.0×H8.0cm



2184
ステンレスボウル
¥132,000
62.0×15.0×H7.0cm



2181.17
ブレードボウル
¥37,000
φ17.0×H6.5cm 1.1ℓ



2181.21
ブレードボウル
¥51,000
φ21.0×H8.0cm 2.0ℓ



2163
ステンレスボウル
¥266,000
φ39.0×H18.0cm 18.0ℓ



2182.09
ステンレスボウル
¥14,500
φ9.0×H4.0cm 0.08ℓ

2182.13
ステンレスボウル
¥23,000
φ13.0×H6.0cm 0.28ℓ

2182.22
ステンレスボウル
¥53,000
φ22.0×H10.5cm 1.25ℓ

2182.30
ステンレスボウル
¥83,000
φ30.0×H12.0cm 3.0ℓ

2180.09
ステンレスボウル
¥13,000
φ9.0×H4.0cm 0.08ℓ

2180.13
ステンレスボウル
¥23,000
φ13.0×H6.0cm 0.28ℓ

2180.22
ステンレスボウル
¥51,000
φ22.0×H10.5cm 1.25ℓ

2180.30
ステンレスボウル
¥79,000
φ30.0×H12.0cm 3.0ℓ

8015.40
スタブロスタンド L
¥41,000
φ22.0×φ39.0×H40.0cm

8015.30
スタブロスタンド M
¥33,000
φ22.0×φ35.0×H30.0cm

8015.20
スタブロスタンド S
¥30,000
φ22.0×φ30.0×H20.0cm

8017.80
エクステンションスタンド L
¥30,000
80.0cm (3本入り)

8017.60
エクステンションスタンド M
¥27,000
60.0cm (3本入り)

8017.40
エクステンションスタンド S
¥18,000
40.0cm (3本入り)



2371.07
ボウル
¥8,000
φ7.5×H3.5cm 0.1ℓ



2371.11
ボウル
¥14,500
φ11.0×H5.5cm 0.3ℓ



2371.14
ボウル
¥20,000
φ14.5×H7.0cm 0.7ℓ



2373
ブレッドディッシュ
¥29,000
22.0×13.0×H7.0cm



2372
ブレッドディッシュ
¥27,000
22.0×15.0×H3.5cm



2374.24
ステンレストレイ (アルチザン)
¥17,000
24.5×H15.0cm



2141.01
アートbuffeスタンド
¥49,000
φ25.0×H13.0cm



2141.02
アートbuffeスタンド
¥71,000
φ27.0×H17.5cm



2141.03
アートbuffeスタンド
¥88,000
φ29.0×H23.0cm



5024.45
ラウンドボウル
¥21,000
φ45.0×H11.0cm

Mercato



4768.16
 ウッドバスケット
 ¥110,000
 43.0×30.0×H16.0cm



4768.12
 ウッドバスケット
 ¥89,000
 43.0×30.0×H12.0cm



4768.08
 ウッドバスケット
 ¥77,000
 43.0×30.0×H8.0cm





NEW
4745
ウッドインサート (特大)
¥57,000
50.0×34.0×H7.0cm

4740
ウッドボックス
¥60,000
53.0×37.0×H10.0cm



4718
トレイスタンド ソリッド
¥75,000
72.5×51.0×H5.0~22.0cm



4746
トレイスタンド ソリッド
¥67,000
42.0×51.0×H5.0~13.5cm



4744
ウッドインサート (大)
¥39,000
50.0×27.0×H7.0cm



4740
ウッドボックス
¥60,000
53.0×37.0×H10.0cm



4707
トレイ ソリッド
¥47,000
53.0×37.0×H4.0cm



4740
ウッドボックス
¥60,000
53.0×37.0×H10.0cm



4741
ウッドグリッド
¥30,000
49.8×33.8×H2.0cm



4707
トレイ ソリッド
¥47,000
53.0×37.0×H4.0cm



4743
ウッドインサート
¥28,000
50.0×34.0×H2.9cm



4707
トレイ ソリッド
¥47,000
53.0×37.0×H4.0cm



4742
ウッドインサート
¥29,000
50.0×34.0×H2.9cm



4707
トレイ ソリッド
¥47,000
53.0×37.0×H4.0cm



4704
ウッドボックス
¥36,000
24.4×16.4×H4.0cm
※在庫なくなり次第廃番予定です



4720
カトラリーボックス
¥61,000
26.5×16.2×H8.0cm





4732.PB
 カuttingボード ソリッド
 ¥122,000
 48.0×32.5×H4.8cm



4733
 ブレッドカuttingボード ソリッド
 ¥112,000
 48.0×32.5×H4.3cm



4730
 ブリッジ ソリッド
 ¥42,000
 54.0×17.0×H16.0cm



4731
 ブリッジ 3ホール ソリッド
 ¥44,000
 54.0×17.0×H12.0cm(穴:Φ12.0cm)



2260.16
 ダブルウォール ステンレスボウル (サテン)
 ¥32,000
 φ15.7×H6.7~8.8cm 0.5ℓ



2261.16
 ダブルウォール ステンレスボウル (アイボリー)
 ¥32,000
 φ15.7×H6.7~8.8cm 0.5ℓ
 ※洗浄機不可



2262.16
 ダブルウォール ステンレスボウル (トープ)
 ¥32,000
 φ15.7×H6.7~8.8cm 0.5ℓ
 ※洗浄機不可



4776
 カuttingボード
 ¥77,000
 φ29.0×H5.0cm



NEW
4780.67
サービングトレイ (Solid)
¥75,000
67.5×33.0cm



NEW
4780.46
サービングトレイ (Solid)
¥65,000
46.5×23.0cm



NEW
4780.67S
インサートプラッター
¥17,000
59.0×29.0cm
Material : Ceramic



NEW
4780.46S
インサートプラッター
¥16,000
39.0×19.5cm
Material : Ceramic



ウッドマルチスタンド
4767.12 12.0×12.0×H12.0cm ¥40,000
4767.24 12.0×12.0×H24.0cm ¥59,000



ウッドトレイ
4721 47.5×25.5×H3.1cm ¥44,000
4722 70.0×25.5×H3.1cm ¥55,000
4723 92.5×25.5×H3.1cm ¥62,000



4850
ガラスドーム
¥23,000
φ18.5×H31.0cm

4851
ガラスドーム
¥28,000
φ22.5×H37.0cm

4852
ガラスドーム
¥35,000
φ26.0×H43.0cm



4734.01
ソリッドコースター
¥43,000
φ23.0×H3.0cm



4734.02
ソリッドコースター
¥52,000
φ27.0×H3.0cm



4734.03
ソリッドコースター
¥63,000
φ30.5×H3.0cm

Connect!



4775.44PB
カッティングボード
¥32,000
40.0×16.0×H2.3cm



4774.31PB
カッティングボード
¥24,000
26.5×20.0×H2.3cm

Marco D'Andrea

(マルコ D アンドレア)

同僚からの多くのインスピレーションを基に、どうしたら私の作るチョコレートやトリュフをベストな形で提供できるかを考えました。そこで知り合いの大工に最初の試作品を作ってもらおうと依頼しましたが、そこで私が最も重視していたことが、【宝石やダイヤモンドをプレゼントする時に使われるような箱】でした。

箱の中の丸い穴は特別製で、箱が傾いてもトリュフが落ちないようにになっており、直径 22~28mm のチョコレートやトリュフが穴にぴったり収まります。

暗めの木素材が美しくモダンな印象を与え、茶色味がかったガラスが「近づかないと見ることができない箱の中の秘密」を表現しています。



4762.18
プレゼンテーションボックス
¥52,000
18.0×18.0×H6.0cm



Hotel cosmetic: PAM Berlin Slipper & Hotel Supplies – www.pam-berlin.de



4738
チョコレートボックス
¥110,000
36.8×23.8×H6.0cm



4737
チョコレートボックス
¥94,000
23.8×23.8×H6.0cm



NEW
2138
チョコレート tong
¥16,000
19.0cm



4762.18G
プレゼンテーションボックス用ガラス蓋
¥13,000
17.3×H16.7cm



4763.01W
チョコレートトレイ
¥30,000
15.8×15.8×H1.0cm



4763.01S
チョコレートトレイ
¥34,000
15.8×15.8×H1.0cm

TIGERHOTEL-CHAFING



THE ARTISAN COLLECTION BY TIGER

IH・直火対応



15900-003 スクエアチューフィンング (レッド)
¥89,000 46.0×28.0×H20.6cm
 ステンレスフードパン付き (4.5ℓ)

11318-001 ステンレスフードパンのみ
¥11,000 34.0×28.0×H6.5cm (4.5ℓ)
 ※専用陶器 (11211000) は付属されていません



15900-002 スクエアチューフィンング (ウッド)
¥89,000 46.0×28.0×H20.6cm
 ステンレスフードパン付き (4.5ℓ)

11318-001 ステンレスフードパンのみ
¥11,000 34.0×28.0×H6.5cm (4.5ℓ)
 ※専用陶器 (11211000) は付属されていません



15901-003 ラウンドチューフィンング (レッド)
¥76,000 44.9×33.0×H20.9cm
 ステンレスフードパン付き (4.5ℓ)

11202 ステンレスフードパンのみ
¥11,000 φ32.8×H6.6cm(4.5ℓ)
 ※専用陶器 (11210000) は付属されていません



15901-002 ラウンドチューフィンング (ウッド)
¥76,000 44.9×33.0×H20.9cm
 ステンレスフードパン付き (4.5ℓ)

11202 ステンレスフードパンのみ
¥11,000 φ32.8×H6.6cm(4.5ℓ)
 ※専用陶器 (11210000) は付属されていません



NEW
 15900-GRN スクエアチューフィンング (グリーン)
¥89,000 46.0×28.0×H20.6cm
 ステンレスフードパン付き (4.5ℓ)

11318-001 ステンレスフードパンのみ
¥11,000 34.0×28.0×H6.5cm (4.5ℓ)
 ※専用陶器 (11211000) は付属されていません



NEW
 15900-ORG スクエアチューフィンング (オレンジ)
¥89,000 46.0×28.0×H20.6cm
 ステンレスフードパン付き (4.5ℓ)

11318-001 ステンレスフードパンのみ
¥11,000 34.0×28.0×H6.5cm (4.5ℓ)
 ※専用陶器 (11211000) は付属されていません



NEW
 15901-GRN ラウンドチューフィンング (グリーン)
¥76,000 44.9×33.0×H20.9cm
 ステンレスフードパン付き (4.5ℓ)

11202 ステンレスフードパンのみ
¥11,000 φ32.8×H6.6cm(4.5ℓ)
 ※専用陶器 (11210000) は付属されていません



NEW
 15901-ORG ラウンドチューフィンング (オレンジ)
¥76,000 44.9×33.0×H20.9cm
 ステンレスフードパン付き (4.5ℓ)

11202 ステンレスフードパンのみ
¥11,000 φ32.8×H6.6cm(4.5ℓ)
 ※専用陶器 (11210000) は付属されていません



11211-000
 スクエアアーティザン専用陶器
¥16,500
 4.0ℓ



19600-STN
 アーティザンスタンド
¥69,500
 36.0×36.0×H17.4cm



11210-000
 ラウンドアーティザン専用陶器 1/1
¥16,500
 4.0ℓ



11222000
 ステンレス中子 (2分割)
¥29,000
 0.7ℓ×2



19600-STN
 アーティザンスタンド
¥69,500
 36.0×36.0×H17.4cm

T-Collection

New Induction Chafing Dishes



15800-CHO
Tチューフィンディッシュ (スチールフレーム)
¥155,000
39.5×43.0×H17.7cm (5.5ℓ)
付属品: ステンレスフードパン 2/3



15800-RGD
Tチューフィンディッシュ (ローズフレーム)
¥160,000
39.5×43.0×H17.7cm (5.5ℓ)
付属品: ステンレスフードパン 2/3



15800-BLK
Tチューフィンディッシュ (ブラックフレーム)
¥160,000
39.5×43.0×H17.7cm (5.5ℓ)
付属品: ステンレスフードパン 2/3

オープン対応



PB625-23
ロイヤル 角ガストロノーム 2/3
¥17,000
35.4×32.5×H6.5cm 5.5ℓ
design by ROYALE



UL-2365-W
フードパン (メラミン製 2/3)
¥10,800
35.4×32.9×H6.5cm 4.5ℓ



11104
角型ステンレスフードパン 2/3
¥9,000
33.5×32.5×H6.5cm 5.5ℓ



JW-600×2
陶器 角型 1/2 2分割 1セット
¥27,500
33.8×18.0×H7.5cm 3.8ℓ×2
design by DAC



UL-1365-W
フードパン (メラミン製 1/3) 1セット
¥15,000
32.9×17.6×H6.5cm 1.7ℓ

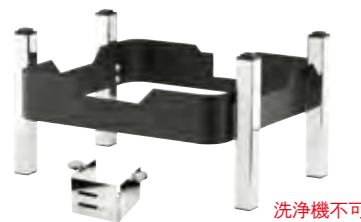

11281-000
Tチューフィンスタンド
(スタッキング対応)
¥58,000
46.5×37.2×H25.1cm
付属品: パナーホルダー
[対応: 15800 シリーズ]

洗浄機不可



T-Collection

New Induction Chafing Dishes



15801-CHO
Tチューフィングラウンド (スチールフレーム)
¥150,000
φ42.0×48.5×H15.5cm (6.0ℓ)
付属品: ステンレスフードパン 5.5ℓ



15801-RGD
Tチューフィングラウンド (ローズフレーム)
¥155,000
φ42.0×48.5×H15.5cm (6.0ℓ)
付属品: ステンレスフードパン 5.5ℓ



15801-BLK
Tチューフィングラウンド (ブラックフレーム)
¥155,000
φ42.0×48.5×H15.5cm (6.0ℓ)
付属品: ステンレスフードパン 5.5ℓ



11204
チューフィン専用陶器 1/1 L
¥22,000
φ38.8×H6.6cm 5ℓ
design by DAC



JW-400×2
陶器 1/2 L 2分割 1セット
¥29,500
φ38.5×H6.5cm 4ℓ
design by DAC



11304
チューフィン専用陶器 浅型 L
¥22,000
φ38.5×H5.0cm 2.5ℓ
design by DAC



11205
チューフィン専用陶器 1/2 S 字 L
¥21,000
φ38.8×H6.6cm 4ℓ
design by TIGERHOTEL



11201
ステンレス製フードパン 1/1 L
¥12,000
φ38.3×H6.6cm 6.5ℓ

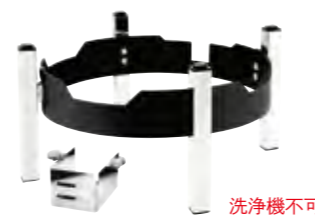

11282-000
Tチューフィンスタンド
(スタッキング対応)
¥59,000
50.0×45.6×H24.4cm
付属品: パナーホルダー
[対応: 15801 シリーズ]

洗浄機不可



SMART W Chafing Dishes- 角



15703
角型スマートチューフィン本体 (メタル)
¥150,000
41.0×44.0×H17.8cm (5.5ℓ)
付属品: ステンレスフードパン 2/3・スプーンホルダー別売



15700
角型スマートチューフィン本体 (ガラス)
¥155,000
41.0×44.0×H18.0cm (5.5ℓ)
付属品: ステンレスフードパン 2/3・スプーンホルダー別売

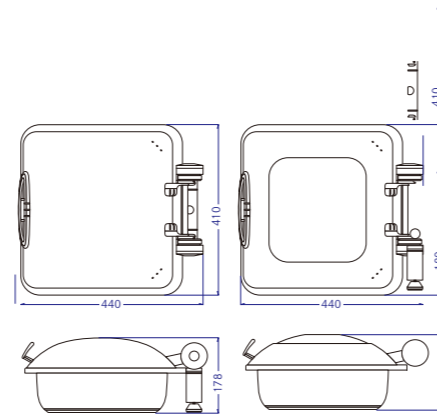

15600
角型スマートチューフィン本体 (メタル)
¥140,000
45.3×40.7×H20.0cm (5.5ℓ)
付属品: ステンレスフードパン 2/3・スプーンホルダー別売



15601
角型スマートチューフィン本体 (ガラス)
¥145,000
45.3×40.7×H19.5cm (5.5ℓ)
付属品: ステンレスフードパン 2/3・スプーンホルダー別売

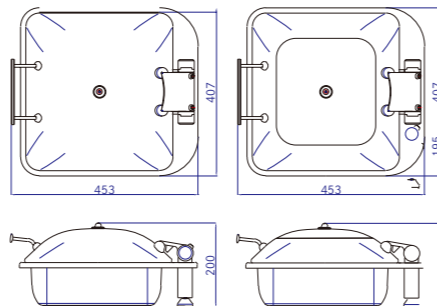

11265
角型スマートチューフィンスタンド
[対応: 15703・15700]
¥57,000
45.5×40.5×H14.0cm
[対応: スマートW]



11261
角型スマートチューフィンスタンド
[対応: 15600・15601]
¥53,000
41.5×35.3×H15.0cm
[対応: スマート]



11275
スタッキングチャーファースタンド 角型
¥78,000
47.2×38.2×H25.7cm
[対応: 15703・15700]
[対応: スマートW・スマート]



※最大 5 台まで対応

SMART W Chafing Dishes- 角

オープン対応



PB625-23
ロイヤル 角ガストロノーム 2/3
¥17,000
35.4×32.5×H6.5cm 5.5ℓ
design by ROYALE



RA2308GNSB
ガストロノーム 2/3 (ブラック)
¥12,000
35.0×32.5×H7.1cm (4.7ℓ)
design by RAK



RA2308GNPG
ガストロノーム 2/3 (グレー)
¥12,000
35.0×32.5×H7.1cm (4.7ℓ)
design by RAK



RA2308GNCB
ガストロノーム 2/3 (チェスブラウン)
¥12,000
35.0×32.5×H7.1cm (4.7ℓ)
design by RAK



JW-600x2
陶器 角型 1/2 2分割 1セット
¥27,500
33.8×18.0×H7.5cm 3.8ℓ×2
design by DAC



RA1308GNSB
ガストロノーム 1/3 (ブラック) 2枚
¥13,800
32.7×17.6×H7.1cm (2ℓ)
design by RAK



RA1308GNPG
ガストロノーム 1/3 (グレー) 2枚
¥13,800
32.7×17.6×H7.1cm (2ℓ)
design by RAK



RA1308GNCB
ガストロノーム 1/3 (チェスブラウン) 2枚
¥13,800
32.7×17.6×H7.1cm (2ℓ)
design by RAK

※3色カラー (ブラック・グレー・チェスブラウン) のガストロノームはオープン対応となります。



UL-2365-W
フードパン (メッキ製 2/3)
¥10,800
35.4×32.9×H6.5cm 4.5ℓ



UL-1365-W
フードパン (メッキ製 1/3) 1セット
¥15,000
32.9×17.6×H6.5cm 1.7ℓ



11104
角型ステンレスフードパン 2/3
¥9,000
33.5×32.5×H6.5cm 5.5ℓ



11269
スマートスプーンホルダー 角型専用
¥6,500
24.0×11.0×H3.5cm



SMART W Chafing Dishes-L



15704
スマートチューフィンング本体 (メタル) L
¥130,000
44.0×49.0×H21.5cm (6.0ℓ)
付属品: ステンレスフードパン 1/1・スプーンホルダー別売



15701
スマートチューフィンング本体 (ガラス) L
¥135,000
44.0×49.0×H19.5cm (6.0ℓ)
付属品: ステンレスフードパン 1/1・スプーンホルダー別売

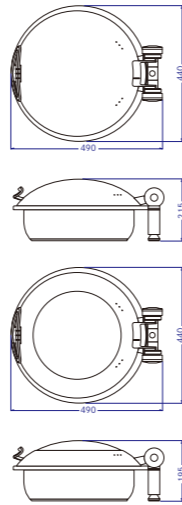

15300
スマートチューフィンング本体 (メタル) L
¥125,000
43.5×50.5×H22.5cm (6.0ℓ)
付属品: ステンレスフードパン 1/1・スプーンホルダー別売



15301
スマートチューフィンング本体 (ガラス) L
¥130,000
43.5×50.5×H20.2cm (6.0ℓ)
付属品: ステンレスフードパン 1/1・スプーンホルダー別売

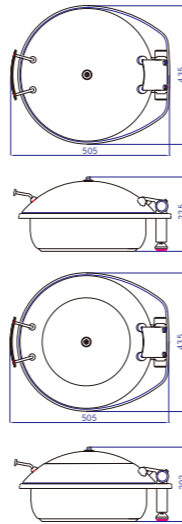

11263
スマートスタンド L
[対応: 15704・15701]
¥53,000
35.0×44.0×H14.0cm



11259
スマートスタンド L
[対応: 15300・15301]
¥49,000
41.0×29.5×H15.0cm



11276
スタッキングチャーファースタンド L
¥78,000
φ51.4×H24.7cm
[対応: 15704・15701]



※最大 5 台まで対応

SMART W Chafing Dishes-L



11204
チューフィンング専用陶器 1/1 L
¥22,000
φ38.8×H6.6cm 5ℓ
design by DAC



JW-400×2
陶器 1/2 L 2分割 1セット
¥29,500
φ38.5×H6.5cm 4ℓ
design by DAC



11304
チューフィンング専用陶器 浅型 L
¥22,000
φ38.5×H5.0cm 2.5ℓ
design by DAC



11205
チューフィンング専用陶器 1/2 S 字 L
¥21,000
φ38.8×H6.6cm 4ℓ
design by TIGERHOTEL



RA0108GNPG
フードパン L (グレー)
¥18,000
φ38.8×H6.3cm (4.3ℓ)
design by RAK



RA0108GNCB
フードパン L (チェスブラウン)
¥18,000
φ38.8×H6.3cm (4.3ℓ)
design by RAK



RA0108GNDR
フードパン L (レッド)
¥18,000
φ38.8×H6.3cm (4.3ℓ)
design by RAK



RA0108GNB
フードパン L (ブラック)
¥18,000
φ38.8×H6.3cm (4.3ℓ)
design by RAK



11201
ステンレス製フードパン 1/1 L
¥12,000
φ38.3×H6.6cm 6.5ℓ



11228
スープステーション専用枠 L
¥14,000
φ39.0×H5.5cm



11500
スープステーションスープ入れ (共通)
¥20,000
φ24.0×H21.4cm 4.2ℓ



11268
スマートスプーンホルダー
M・L 対応
¥6,500
22.0×11.8×H3.5cm



SMART W Chafing Dishes-M



15705
スマートチューフィン本体 (メタル) M
¥110,000
38.0×43.5×H17.5cm (4.5ℓ)
付属品: ステンレスフードパン 1/1・スプーンホルダー別売



15702
スマートチューフィン本体 (ガラス) M
¥120,000
38.0×43.5×H18.0cm (4.5ℓ)
付属品: ステンレスフードパン 1/1・スプーンホルダー別売

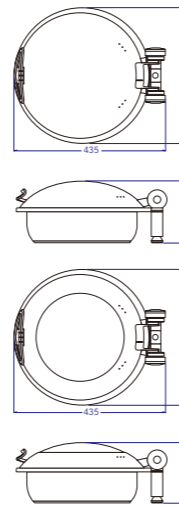

15302
スマートチューフィン本体 (メタル) M
¥105,000
37.8×44.2×H19.3cm (4.5ℓ)
付属品: ステンレスフードパン 1/1・スプーンホルダー別売



15303
スマートチューフィン本体 (ガラス) M
¥115,000
37.8×44.2×H18.4cm (4.5ℓ)
付属品: ステンレスフードパン 1/1・スプーンホルダー別売

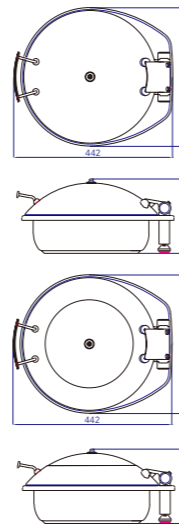

11264 スマートスタンド M
[対応: 15705・15702]
¥52,000 30.0×42.0×14.0
design by TIGERHOTEL
[対応: スマート W]



11260 スマートスタンド M
[対応: 15302・15303]
¥48,000 37.5×26.5×15.0
design by TIGERHOTEL
[対応: スマート]



11277
スタッキングチャーファースタンド M
¥73,000 φ45.6×24.7
[対応: 15705・15702]
design by TIGERHOTEL
[対応: スマート W・スマート]



※最大 5 台まで対応

SMART W Chafing Dishes-M



11214
チューフィン専用陶器 1/1 M
¥16,500 φ32.8×H7.1cm 3.5ℓ
design by DAC



JW-300×2
陶器 1/2 M 2分割 1セット
¥22,000 φ33.5×H6.5cm 3ℓ
design by DAC



11314
チューフィン専用陶器 浅型 M
¥16,500 φ33.5×H5.0cm 1.5ℓ
design by DAC



11215
チューフィン専用陶器 1/2 S 字 M
¥16,500 φ32.8×H7.1cm 2.6ℓ
design by TIGERHOTEL



UL-3377-W フードパン (メラミン製)
¥10,000 φ33.5×H7.7cm 3.4ℓ



RA0408GNPG
フードパン M (グレー)
¥16,000
φ33.5×H6.3cm (3.5ℓ)
design by RAK



RA0408GNCB
フードパン M (チェスブラウン)
¥16,000
φ33.5×H6.3cm (3.5ℓ)
design by RAK



RA0408GNDR
フードパン M (レッド)
¥16,000
φ33.5×H6.3cm (3.5ℓ)
design by RAK



RA0108GNSB
フードパン M (ブラック)
¥16,000
φ33.5×H6.3cm (3.5ℓ)
design by RAK



11202
ステンレス製フードパン 1/1 M
¥11,000 φ32.8×H6.8cm 4.5ℓ
design by TIGERHOTEL



11238
スープステーション専用枠 M
¥12,000 φ32.8×H6.0cm
design by TIGERHOTEL



11500
スープステーションスープ入れ (共通)
¥20,000 φ24.0×H21.4cm 4.2ℓ
design by TIGERHOTEL



11268
スマートスプーンホルダー
M・L対応
¥6,500 22.0×11.8×H3.5cm
design by TIGERHOTEL

SMART W Chafing Dishes - 角 Long

SMART W Chafing Soup



15707
スマートチューフィンゴオブロンダ (メタル)
¥175,000
58.1×43.5×H21.3cm (8.0ℓ)
付属品: ステンレスフードパン 1/1・スプーンホルダー別売



15706
スマートチューフィンゴオブロンダ (ガラス)
¥180,000
58.1×43.5×H21.0cm (8.0ℓ)
付属品: ステンレスフードパン 1/1・スプーンホルダー別売

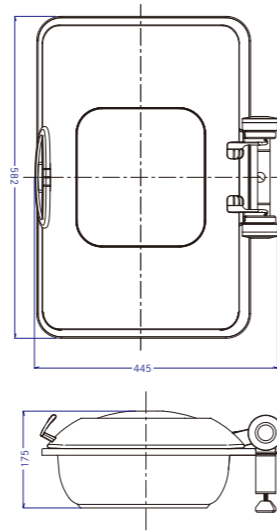

16800
スマートW スープユニット
¥150,000
47.4×43.4×H30.3cm (10.0ℓ)
付属品: スープユニット専用ポット



11264
スマートスタンド M (共通)
¥52,000
30.0×42.0×H14.0cm
[対応: スマートW]

洗浄機不可

16800-1
スープユニット専用ポット
¥20,000
28.5×28.5×H21.0cm (10.0ℓ)



H31-005-403
ガストロノーム 1/1
¥22,000
53.0×32.5×H6.5cm 8.7ℓ



RA1108GNSB
ガストロノーム 1/1 (ブラック)
¥20,000
53.1×32.5×H7.1cm (7.3ℓ)
design by RAK



RA1108GNPG
ガストロノーム 1/1 (グレー)
¥20,000
53.1×32.5×H7.1cm (7.3ℓ)
design by RAK



RA1108GNCB
ガストロノーム 1/1 (チェスブラウン)
¥20,000
53.1×32.5×H7.1cm (7.3ℓ)
design by RAK



11207×2
陶器 角型 1/2 1セット
¥22,000
32.9×26.7×H6.3cm 4.0ℓ × 2



RA1208GNSB
ガストロノーム 1/2 (ブラック) 2枚
¥20,000
32.6×26.5×H7.1cm (3.3ℓ)
design by RAK



RA1208GNPG
ガストロノーム 1/2 (グレー) 2枚
¥20,000
32.6×26.5×H7.1cm (3.3ℓ)
design by RAK



RA1208GNCB
ガストロノーム 1/2 (チェスブラウン) 2枚
¥20,000
32.6×26.5×H7.1cm (3.3ℓ)
design by RAK



11101
角型ステンレスフードパン 1/1
¥11,000
53.0×32.5×H6.5cm (8.0ℓ)



11102×2
角型ステンレスフードパン 1/2(1セット)
¥12,000
32.5×26.5×H6.5cm (4.0ℓ × 2)



洗浄機不可

11266
角型スマートチューフィンゴスタンド (オブロンダ用)
¥66,000
56.5×44.0×H14.0cm
[対応: 15706・15707]



洗浄機不可

11274
スタッキングチャーファースタンド (オブロンダ用)
¥82,000
64.8×38.1×H26.8cm
[対応: 15706・15707]



※最大 5 台まで対応



Soup Station

11500
スープステーションスープ入れ (共通)
¥20,000
φ24.0×H21.4cm (4.2ℓ)



11238
スープステーション専用枠 M
¥12,000
φ32.8×H6.0cm



11228
スープステーション専用枠 L
¥14,000
φ39.0×H5.5cm



16500-CHO
スープユニット
¥130,000
35.2×32.0×H50.0cm 10ℓ



12920-CHO
ミニチューフィンゴ
¥100,000
23.5×23.5×H31.0cm 0.8ℓ



11503
スマートスプーン 18-8ステンレス
¥5,000
34.5cm



11502
スマートスプーン 18-8ステンレス
¥5,000
34.5cm

T-Collection Chafing Dishes



高さ調節が可能です。



蓋部分にギアが付いています。



ギア式フリーストップ搭載



全面ガラスタイプ。



フリーストップですので好きな位置で止められます。



11120-RVS
Built-in 電磁調理器用スタンド
¥46,000
41.7×45.9×H8.5cm
[対応: 11758]



11758
Built-in 電磁調理器
¥130,000
35.5×35.5×H7.7cm

SMART W Chafing Dishes



高さ調節が可能です。



土台部分に油圧が付いています。



油圧式スローダウン搭載



中が見えやすくステンレスとのデザイン性が特徴的です。



油圧式なのでゆっくり蓋が締まります。



11120-OBL
Built-in 電磁調理器
(オブロング用)
¥74,000
45.8×57.6×H8.4cm
[対応: 11758]

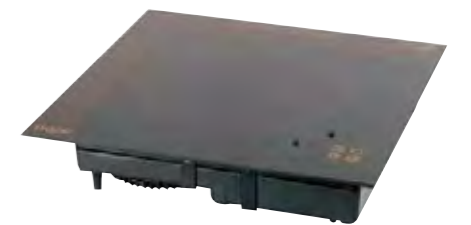

11758
Built-in 電磁調理器
¥130,000
35.5×35.5×H7.7cm

SMART Chafing Dishes



高さ調節が可能です。



蓋部分に油圧が付いています。



油圧式スローダウン搭載



中が見えやすくステンレスとのデザイン性が特徴的です。

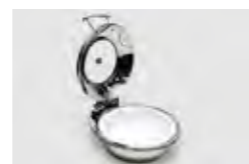

油圧式なのでゆっくり蓋が締まります。



※電磁調理器は含まれておりません。尚、対応機種は KZ-PH34-K パナソニック (イメージ)

81081
パナソニック 電磁調理器用ステンレスカバー
¥42,000
32.5×53.0×H8.0cm



02761200
IH チューフィンクウォーマー
¥22,000
15.0×15.0×H12.0cm



17610
丸型ロールチューフィン
¥170,000
51.5×51.8×H47.0cm (6.0ℓ)



1241D-CHO
丸型ロールチューフィン
¥180,000
51.5×52.3×H46.8cm (6.0ℓ)



1281D-CHO
丸型ロールチューフィン
¥190,000
51.5×49.7×H46.8cm (6.0ℓ)



15420
丸型ロールチューフィン
¥180,000
49.5×48.5×H48.0cm (6.0ℓ)



11204
チューフィン専用陶器 1/1 L
¥22,000
φ38.8×H6.6cm (5.0ℓ)
design by DAC



JW-400×2
陶器 1/2 L 2分割 1セット
¥29,500
φ38.5×H6.5cm (4.0ℓ)
design by DAC



11201
ステンレス製フードパン 1/1 L
¥12,000
φ38.3×H6.6cm (6.0ℓ)



11228
スープステーション専用枠 L
¥14,000
φ39.0×H5.5cm



11500
スープステーションスープ入れ (共通)
¥20,000
φ24.0×H21.4cm (4.2ℓ)



17510
角型ロールチューフィン
¥145,000
48.5×66.7×H45.2cm (8.0ℓ)



1271D-CHO
角型ロールチューフィン
¥210,000
48.8×66.7×H45.2cm (8.0ℓ)



1231D-CHO
角型ロールチューフィン
¥210,000
49.8×66.7×H45.2cm (8.0ℓ)



15410
角型オブロングチューフィン
¥160,000
41.5×65.0×H44.0cm (8.0ℓ)



H31-005-403
ガストロノーム 1/1
¥22,000
53.0×32.5×H6.5cm (8.7ℓ)



11207
陶器 角型 1/2 1セット
¥22,000
32.9×26.7×H6.3cm (4.0ℓ×2)



11101
角型ステンレスフードパン 1/1
¥11,000
53.0×32.5×H6.5cm (8.0ℓ)



11102
角型ステンレスフードパン 1/2 1セット
¥12,000
32.5×26.5×H6.5cm (4.0ℓ×2)



19446
ヒートランプスタンドタイプ
¥120,000
40.4×19.6×H76.1cm



19448
ヒートランプスタンドタイプ (ブロンズ PVD)
¥125,000
36.3×21.0×H76.1cm



19447
ヒートランプスタンドダブルタイプ
¥140,000
34.4×47.4×H76.1cm



19449
ヒートランプスタンドダブルタイプ (ブロンズ PVD)
¥145,000
47.4×47.5×H76.1cm



19417
ヒートランプスタンドタイプ
¥140,000
20.4×37.5×H72.5cm



TIGERHOTEL-BUFFETWARE

DOMINO COMBINATION

25cm Model



19402-090
25cm ディッシュスタンド
¥34,000
25.0×25.0×H10.3cm



NEW
19402-090-BRZ
25cm ディッシュスタンド
(ブロンズヴィンテージ)
¥37,000
25.0×25.0×H10.3cm



11216
25cm 専用陶器
¥6,000
φ20.8×H6.0cm 0.8ℓ



19404-180
ミルクディスペンサー
¥126,000
25.0×32.4×H45.8cm 5ℓ



19403-180
ジュースディスペンサー
¥113,000
25.0×33.0×H43.4cm 3.5ℓ



19412-090
シリアルディスペンサー
¥93,000
25.0×26.4×H62.1cm 3.7ℓ

35cm Model



R Type



19405-090
35cm ディッシュスタンド
¥36,000
35.0×35.0×H10.0cm



NEW
19405-090-BRZ
35cm ディッシュスタンド
(ブロンズヴィンテージ)
¥43,000
35.0×35.0×H10.0cm



NEW
19421-000
フルーツボウル
¥24,000
33.1×34.9×H50.9cm



NEW
19405-MBT
マーブルトレイ
¥32,000
φ33.0×H2.2cm



11402
35cm 専用ウォーターパン
¥14,000
φ32.5×H8.8cm



11214
チューフィンク専用陶器 1/1 M
¥16,500
φ32.8×H7.1cm 3.5ℓ
design by DAC



19407-180
スープステーションスタンドのみ
¥100,000
35.0×35.0×H32.3cm 4.2ℓ



11500
スープステーションスープ入れ (共通)
¥20,000
φ24.0×H21.4cm 4.2ℓ



11238
スープステーション専用枠M
¥12,000
φ32.8×H6.0cm



19406-090
ロングディッシュスタンド
¥48,000
61.5×35.0×H10.0cm



NEW
19406-090-BRZ
ロングディッシュスタンド
(ブロンズヴィンテージ)
¥54,000
61.5×35.0×H10.0cm



NEW
19406-MBT
マーブルトレイ
¥32,000
61.5×35.0×H10.0cm



19414-090
カバー付きコールドディスプレイ
¥111,000
61.5×35.5×H29.7cm



19413-090
カバー付きパンバスケット
¥122,000
61.5×35.5×H29.7cm



NEW
19437-180
buffeディスプレイ
¥70,000
61.5×42.7×H19.6cm

Extensible Legs



19402-260
スタッキングパーツ (4本セット)
¥9,200
H10.0cm



NEW
18925-000
フルーツスタンド
¥72,000
φ37.5×H53.0cm



NEW
40019-400
クレセントボウル
¥42,000
42.0×22.0×H28.75cm



NEW
40026-000
ジャムスタンド
¥12,000
11.64×12.6×H20.0cm



NEW
40024-000
キャピアカップ
¥24,000
φ16.8×H7.65cm





直火・IH対応
あらゆる調理器具で最適な
温度管理が出来ます。



シリコンの取っ手により
安全なグリップを実現。
耐熱 180°C オープン使用不可



27520
キャセロール (ブラック)
¥16,000
φ20.0×H9.5cm 2.6ℓ



27524
キャセロール (ブラック)
¥17,000
φ24.0×H11.0cm 4.4ℓ



27528
キャセロール (ブラック)
¥23,000
φ28.0×H12.0cm 6.6ℓ



27320
キャセロール
¥17,000
φ20.0×H10.5cm (2.5ℓ)



27324
キャセロール
¥18,000
φ24.0×H12.0cm (4.0ℓ)



27328
キャセロール
¥22,000
φ28.0×H12.5cm (6.0ℓ)



27327
キャセロール
¥20,000
φ28.0×H8.5cm (4.0ℓ)



27625
グリルパン
¥15,000
24.0×24.0×H4.8cm



27620
フライパン
¥11,000
φ20.0×H4.5cm



27416
ソースパン
¥10,500
φ16.0×H7.5cm(1.2ℓ)



27728
キャセロール (ブラック)
¥20,000
φ28.0×H7.5cm 4.1ℓ



27732
キャセロール (ブラック)
¥24,000
φ32.0×H8.0cm 5.7ℓ



27736
キャセロール (ブラック)
¥28,000
φ36.0×H8.0cm 7.3ℓ

※オープン使用不可

APS-BUFFETWARE



FRIDA



NEW
84930
メラミンウッド調ボウル
¥2,500
Φ8.5×H3.5cm 0.1ℓ



NEW
84932
メラミンウッド調ボウル
¥12,000
Φ21.5×H7.5cm 1.8ℓ



NEW
84934
メラミンウッド調ボウル
¥22,000
Φ30.0×H9.5cm 4.7ℓ



NEW
84931
メラミンウッド調ボウル
¥2,500
Φ8.5×H3.5cm 0.1ℓ



NEW
84933
メラミンウッド調ボウル
¥12,000
Φ21.5×H7.5cm 1.8ℓ



NEW
84935
メラミンウッド調ボウル
¥22,000
Φ30.0×H9.5cm 4.7ℓ



84598
メラミンウッド調トレイ
¥9,000
35.5×26.0×H3.0cm



84599
メラミンウッド調トレイ
¥9,000
35.5×26.0×H3.0cm





NEW
84920
メラミンウッド調
コネクティングボウル
¥18,000
Φ21.5×H7.0/8.5cm 1.0ℓ



NEW
84922
メラミンウッド調
コネクティングボウル
¥23,000
Φ25.0×H8.0/11.0cm 1.6ℓ



NEW
84924
メラミンウッド調
コネクティングボウル
¥26,000
Φ28.5×10.0/14.0cm 2.6ℓ



NEW
84921
メラミンウッド調
コネクティングボウル
¥18,000
Φ21.5×H7.0/8.5cm 1.0ℓ



NEW
84923
メラミンウッド調
コネクティングボウル
¥23,000
Φ25.0×H8.0/11.0cm 1.6ℓ



NEW
84925
メラミンウッド調
コネクティングボウル
¥26,000
Φ28.5×10.0/14.0cm 2.6ℓ



NEW
84926
メラミンウッド調
コネクティングスタンド
¥7,000
Φ16.5×H8.0cm



NEW
84928
メラミンウッド調
コネクティングスタンド
¥11,000
Φ16.5×H12.0cm



NEW
84943
メラミンウッド調
コネクティングプラッター
¥18,000
Φ31.5×H1.5/2.5cm



NEW
84927
メラミンウッド調
コネクティングスタンド
¥7,000
Φ16.5×H8.0cm



NEW
84929
メラミンウッド調
コネクティングスタンド
¥11,000
Φ16.5×H12.0cm



NEW
84944
メラミンウッド調
コネクティングプラッター
¥18,000
Φ31.5×H1.5/2.5cm



84926+84924

84928+84924



NEW
06520
ポリカーボネイトカバー
¥24,500
Φ30.0×H22.0cm
Material : Polycarbonate



NEW
33288
カバーホルダー
¥45,000
35.5×30.0×H39.0cm





84555
メラミンウッド調ボウル
¥5,000
17.6×10.8×H5.5cm 0.5ℓ



84561
メラミンウッド調ボウル
¥9,000
25.0×25.0×H7.5cm 2.65ℓ



84589
メラミンウッド調ボウル
¥16,000
32.5×26.5×H7.5cm 4.0ℓ



84556
メラミンウッド調ボウル
¥5,000
17.6×10.8×H5.5cm 0.5ℓ



84562
メラミンウッド調ボウル
¥9,000
25.0×25.0×H7.5cm 2.65ℓ



84590
メラミンウッド調ボウル
¥16,000
32.5×26.5×H7.5cm 4.0ℓ



84564
メラミンウッド調ボウル
¥16,000
53.0×16.2×H7.5cm 3.65ℓ



84565
メラミンウッド調ボウル
¥16,000
53.0×16.2×H7.5cm 3.65ℓ



84611
メラミンウッド調ボウル
¥12,500
φ22.0×H10.5cm 2.2ℓ



84613
メラミンウッド調ボウル
¥15,500
φ26.5×H10.5cm 3.4ℓ



84612
メラミンウッド調ボウル
¥12,500
φ22.0×H10.5cm 2.2ℓ



84614
メラミンウッド調ボウル
¥15,500
φ26.5×H10.5cm 3.4ℓ



NEW
85230
メラミンウッド調シャーレ
¥12,000
φ25.5×H6.0cm



NEW
85231
メラミンウッド調シャーレ
¥22,000
φ33.0×H6.0cm



NEW
33282
buffeスタンド
¥18,000
φ23.0/30.5×H17.0cm



85230+85231+33282

MOON



NEW
85082
サービングボウル (MOON)
¥18,500
φ19.0×H17.5 0.8ℓ



NEW
85083
サービングボウル (MOON)
¥18,500
φ19.0×H17.5 0.8ℓ



NEW
85084
カバー
¥3,500
φ16.0×H1.5cm



NEW
85080
コンディメントセット (MOON)
¥19,500
φ8.0×H7.5cm 0.05ℓ
(ボウル×3、スプーン×3)



NEW
85081
コンディメントセット (MOON)
¥19,500
φ8.0×H7.5cm 0.05ℓ
(ボウル×3、スプーン×3)



NEW
30335
バスケットスタンド
¥25,000
φ26.0×H48.0cm



NEW
30339
メタルウッドスタンド
¥36,500
35.5×21.0×H40.0cm



30350
コットンバスケット
¥4,000
φ20.0×H9.0cm



30371
コットンバスケット
¥4,500
25.0×18.0×H9.0cm



30380
コットンバスケット
(保温ストーン付)
¥10,000
φ20.0×H23.5cm



30390
コットンバスケット
(保温ストーン付)
¥10,000
φ20.0×H23.5cm

OAK



84177
メラミンプレート (オーク)
¥10,000
φ30.0×H1.5cm



84178
メラミンプレート (オーク)
¥12,000
40.0×20.0×H1.5cm



84179
メラミンプレート (オーク)
¥15,000
48.0×20.0×H1.5cm



84434
メラミンボウル (オーク)
¥2,800
11.5×7.0×H2.5cm



84433
メラミンプレート (オーク)
¥4,500
20.0×20.0×H2.5cm



ボウル : 84434×2 個
トレイ : 84432



84431
メラミンプレート (オーク)
¥4,500
17.5×14.5×H1.5cm



84432
メラミントレイ (オーク)
¥4,500
22.0×12.0×H2.0cm



84435
メラミンボウル (オーク)
¥4,500
25.0×6.5×H3.5cm

PURE



83408
メラミンボウル (ホワイト)
¥15,500
25.0×25.0×H12.0cm (3.8ℓ)



83469
メラミンボウル (ブラック)
¥15,500
25.0×25.0×H12.0cm (3.8ℓ)



33250
buffeスタンド ムルティー
¥7,000
18.0×18.0×H8.0cm

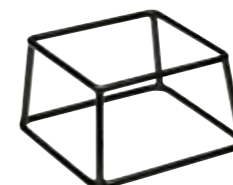

33251
buffeスタンド ムルティー
¥8,000
18.0×18.0×H10.0cm

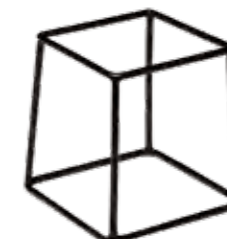

33252
buffeスタンド ムルティー
¥9,000
18.0×18.0×H18.0cm



スタッキング可能

ELEMENT



84401
メラミンプレート (エレメント)
¥14,000
32.5×26.5×H3.5cm



84402
メラミンプレート (エレメント)
¥10,000
32.5×17.5×H3.5cm



84403
メラミンプレート (エレメント)
¥8,000
26.5×16.2×H3.5cm



84400
メラミンプレート (エレメント)
¥24,000
53.0×32.5×H3.5cm



84404
メラミンプレート (エレメント)
¥15,000
53.0×16.2×H3.5cm



※洗浄機対応



84835
エレメントボウル
¥10,500
φ21.5×H5.5/9.5cm (0.7ℓ)
Material : Melamine



84836
エレメントボウル
¥12,500
φ26.0×H7.0/12.5cm (1.45ℓ)
Material : Melamine



84837
エレメントボウル
¥15,000
φ30.0×H8.5/14.5cm (2.3ℓ)
Material : Melamine

※洗浄機不可



30000
エレメントボウル
¥9,000
φ22.0×H6.0/10.5cm (1.1ℓ)
Material : concrete



30001
エレメントボウル
¥10,500
φ26.0×H7.5/13.0cm (1.7ℓ)
Material : concrete



30002
エレメントボウル
¥12,000
φ29.5×H8.5/14.5cm (2.5ℓ)
Material : concrete



HANOI



84725
メラミンプレート (ハノイ)
¥8,000
φ25.5×H3.0/6.5cm



84726
メラミンプレート (ハノイ)
¥9,500
φ30.0×3.5/7.5cm



84727
メラミンプレート (ハノイ)
¥11,500
φ35.5×H4.0/9.0cm



NEW
85250
コールドボウルセット
¥27,000
φ26.0×H16.0cm
(85251+85252)



NEW
85251
メラミンボウル
¥21,000
φ25.0×H16.0cm 4.5ℓ



NEW
85252
ステンレスボウル
¥6,000
φ26.0×H9.0cm 3.0ℓ



NEW
83920
カバー
¥5,500
φ20.5×H1.3cm



COCONUT

※洗浄機不可

※ボウルに氷を入れることで冷たさがキープできます



30020
ココナッツボウル
¥9,500
18.0×H9.5cm 1.0ℓ
Material : concrete



30021
ココナッツボウル
¥12,500
23.0×H12.5cm 2.2ℓ
Material : concrete



83867
ドレッシングポット
¥11,500
12.0×H21.5cm 1.0ℓ



83868
ドレッシングポット
¥11,500
2.0×H21.5cm 1.0ℓ



00594
ドレッシングレードル
¥4,500
6.0×4.0×30.0cm

BRIDGE

designed by CULTURE FORM



14981
コールドブリッジセット (M)
¥44,000
27.5×27.5×H14.0cm 2.5ℓ
[対応
30052 ステンレスボウル
10777 保冷器
83702 メラミンボウル]



13981
コールドブリッジセット (M)
¥44,000
27.5×27.5×H14.0cm 2.5ℓ
[対応
30050 ステンレスボウル
10781 保冷器
83700 メラミンボウル]

14980
コールドブリッジセット (S)
¥28,000
18.5×18.5×H10.0cm 0.5ℓ
[対応
30050 ステンレスボウル
10781 保冷器
83700 メラミンボウル]

13980
コールドブリッジセット (S)
¥28,000
18.5×18.5×H10.0cm 0.5ℓ
[対応
30050 ステンレスボウル
10781 保冷器
83700 メラミンボウル]



10887
メラミンボウル用カバー
¥8,000
φ23.0cm



10890
メラミンボウル用カバー
¥5,500
φ14.5cm



← メラミンボウル



← 保冷器



← ステンレスボウル



14985
ダブルウォールワインクーラー
¥75,000
35.0×35.0×H19.0cm
[対応: 36077]



13985
ダブルウォールワインクーラー
¥75,000
35.0×35.0×H19.0cm
[対応: 36077]

83702
メラミンボウル (白)
¥6,000
φ23.0×H10.5cm 2.5ℓ

83703
メラミンボウル (黒)
¥6,000
φ23.0×10.5cm 2.5ℓ



83700
メラミンボウル (白)
¥3,000
φ14.0×H6.5cm 0.5ℓ

83701
メラミンボウル (黒)
¥3,000
φ14.0×H6.5cm 0.5ℓ



10781
保冷器
¥2,000
φ10.5cm

10777
保冷器
¥3,000
φ15.0cm



30050
ステンレスボウル
¥10,000
φ14.0×H8.5cm

30052
ステンレスボウル
¥21,000
φ23.0×H13.5cm



13990
buffeディスプレイセット
¥156,000
63.5×42.5×H31.0cm



14990
buffeディスプレイセット
¥156,000
63.5×42.5×H31.0cm



13941
木製 カバー付きコールドbuffeセット
¥132,000
53.0×32.5×H27.5cm

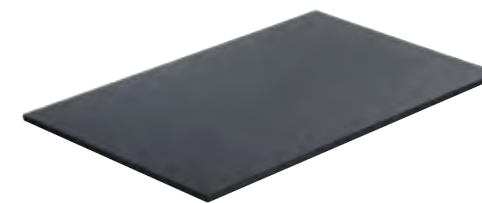

17910
ポリエチレン製 チョッピングボード
¥26,500
53.0×32.5cm



14941
木製 カバー付きコールドbuffeセット
¥132,000
53.0×32.5×H27.5cm

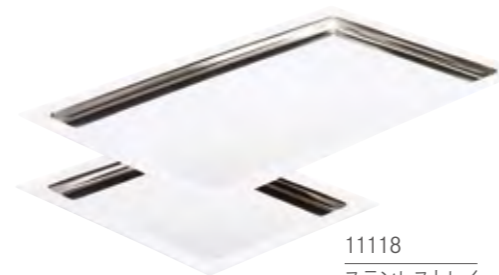

11118
ステンレストレイ
¥9,000
32.5×26.5cm



11119
ステンレストレイ
¥15,000
53.0×32.5cm



11018
ポリカーボネート製フードカバー
¥35,000
53.0×32.5×H17.0cm



17922
トレイ
¥28,000
53.0×32.5cm

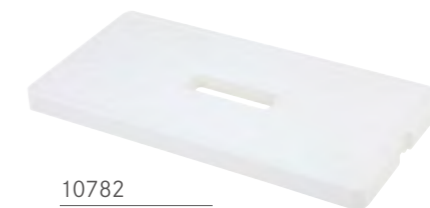

10782
保冷器
¥8,000
41.0×21.0×H2.5cm



UL-2310-W
アーチボウル (メラミン製)
¥2,500
23.0×20.5×H10.0cm 1.1ℓ



UL-3013-W
アーチボウル (メラミン製)
¥4,500
30.0×27.3×H13.0cm 3.1ℓ

SOUP WARMER

CENTERPIECE



TS-6000
スープウォーマー
¥53,000
φ34.5×H36.0cm 10ℓ
design by KARMA



TSJ-6000
スープウォーマー (中折れ蓋)
¥64,000
φ34.5×H36.0cm 10ℓ
design by KARMA



KG-570B
スープウォーマー
¥44,000
φ23.5×H34.0cm 5.7ℓ
design by KARMA



KG-570SHN
スープウォーマー
¥44,000
φ23.5×H34.0cm 5.7ℓ
design by KARMA



00650
スーブレードル受け
(レードルはついていません)
¥5,100
27.0×11.0×H3.5cm
design by APS



52550-01
スーブレードル
¥5,500
25.5cm
design by PADERNO



AR-1499
センターピース 39
¥4,500
φ39.5×H8.3cm (3,900ml)



AR-1490
センターピース
¥2,800
φ28.0×H7.3cm (1,750ml)

BUGAMBILIA BUFFET

Hybrid & High grade Buffet ware



BUGAMBILIA Buffet

ハイブリットなブッフェ盛り皿

アルミニウムに樹脂コーティングを施した盛り皿"Bugambilia"(ブーガンビリア)。割れることがなく陶器やガラスと比べて軽量な点と、衛生的で高級感のある素材が魅力です。NSF認証および国内の食品衛生法もクリアしており、安心してお使いいただける製品です。



割れない！軽量な素材

熱伝導率の高いアルミニウムに樹脂コーティングを施した、機能的で高級感のある新素材



豊富な色展開

モノトーンやビタミンカラー、パステルカラーなど、色展開が豊富（順次取扱い予定）



ブッフェに最適な形状

陶磁器では作りづらいとされていた、ブッフェに最適な大型形状のラインナップ



※食洗機対応
※-10℃から80℃までの温度に対応

ROUND SHAPE



NEW

ディーブラウンドボウル

□ ホワイト ■ ブラック □ グレー

BRD18WW	BRD18GB	BRD18G	φ49.5×H18.0cm	15.0L	¥125,000
BRD17WW	BRD17GB	BRD17G	φ38.5×H14.0cm	11.0L	¥66,000
BRD16WW	BRD16GB	BRD16G	φ27.5×H11.0cm	4.0L	¥33,000



NEW

スラントッドボウル

□ ホワイト ■ ブラック □ グレー

FRS45WW	FRS45GB	FRS45G	φ38.0×H16.5cm	5.63L	¥55,000
FRS44WW	FRS44GB	FRS44G	φ32.5×H13.8cm	3.5L	¥36,000
FRS43WW	FRS43GB	FRS43G	φ27.0×H11.5cm	1.6L	¥25,000
FRS42WW	FRS42GB	FRS42G	φ21.8×H8.8cm	0.75L	¥16,000



NEW

イタリアンボウル

□ ホワイト ■ ブラック □ グレー

BRD23WW	BRD23GB	BRD23G	φ36.5×H8.5cm		¥42,000
BRD22WW	BRD22GB	BRD22G	φ31.5×H6.0cm		¥29,000



NEW

ラウンドプレート

□ ホワイト ■ ブラック □ グレー

FRW05WW	FRW05GB	FRW05G	φ57.5×H9.5cm	¥110,000
FRW04WW	FRW04GB	FRW04G	φ47.0×H7.0cm	¥67,000
FRW03WW	FRW03GB	FRW03G	φ39.0×H5.0cm	¥36,000
FRW02WW	FRW02GB	FRW02G	φ31.0×H3.5cm	¥21,000



NEW

ラウンドディスク

□ ホワイト ■ ブラック □ グレー

DR004WW	DR004GB	DR004G	φ45.0×H1.0cm	¥48,000
DR003WW	DR003GB	DR003G	φ40.0×H1.0cm	¥41,000
DR002WW	DR002GB	DR002G	φ35.0×H1.0cm	¥30,000
DR001WW	DR001GB	DR001G	φ31.0×H1.0cm	¥21,000



NEW

ラウンドディスク リム

□ ホワイト ■ ブラック □ グレー

DR204WW	DR204GB	DR204G	φ45.0×H1.0cm	¥58,000
DR203WW	DR203GB	DR203G	φ40.0×H1.0cm	¥52,000
DR202WW	DR202GB	DR202G	φ36.5×H1.0cm	¥34,000
DR201WW	DR201GB	DR201G	φ31.0×H1.0cm	¥28,000



NEW

L ミニラウンド トール

□ ホワイト ■ ブラック □ グレー

COM104WW	COM104GB	COM104G	φ20.3×H7.6cm	1.6L	¥21,000
----------	----------	---------	--------------	------	---------



NEW

L ミニラウンド ショート

□ ホワイト ■ ブラック □ グレー

COM004WW	COM004GB	COM004G	φ20.3×H3.5cm	0.6L	¥19,000
----------	----------	---------	--------------	------	---------

SQUARE SHAPE



NEW

ディープスクエアボウル

□ ホワイト ■ ブラック □ グレー

BSD25WW	BSD25GB	BSD25G	31.7×31.7×H12.8cm	4.1L	¥42,000
BSD24WW	BSD24GB	BSD24G	26.0×26.0×H10.5cm	3.0L	¥33,000
BSD23WW	BSD23GB	BSD23G	19.0×19.0×H10.0cm	1.5L	¥21,000
BSD22WW	BSD22GB	BSD22G	15.0×15.0×H 8.5cm	1.1L	¥17,000



NEW

スクエアボウル

□ ホワイト ■ ブラック □ グレー

BSD15WW	BSD15GB	BSD15G	36.0×36.0×H10.0cm	5.25L	¥52,000
BSD14WW	BSD14GB	BSD14G	30.0×30.0×H 9.0cm	3.0L	¥35,000
BSD13WW	BSD13GB	BSD13G	25.0×25.0×H 6.0cm	1.8L	¥19,000



NEW

スクエア

□ ホワイト ■ ブラック □ グレー

PS064WW	PS064GB	PS064G	35.0×35.0×H2.0cm	¥43,000
PS063WW	PS063GB	PS063G	30.0×30.0×H2.0cm	¥27,000



NEW

ワイドリムスクエア

□ ホワイト ■ ブラック □ グレー

PS005WW	PS005GB	PS005G	45.0×45.0×H4.0cm	¥59,000
PS004WW	PS004GB	PS004G	36.5×36.5×H3.5cm	¥42,000
PS003WW	PS003GB	PS003G	32.0×32.0×H2.0cm	¥26,000



NEW

スクエアフルーツボウル

□ ホワイト ■ ブラック □ グレー

FS004WW	FS004GB	FS004G	38.5×38.5×H11.0cm	¥54,000
FS003WW	FS003GB	FS003G	30.0×30.0×H7.0cm	¥30,000

COMBINATION

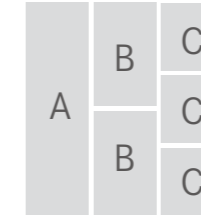
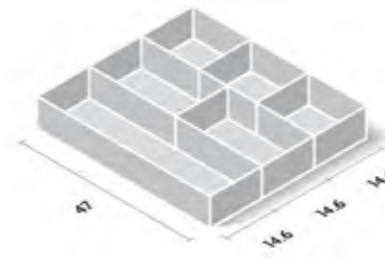

NEW

ストレートサイドA

□ ホワイト ■ ブラック □ グレー

COMP44WW	COMP44GB	COMP44G	47.0×14.6×H7.6cm	3.12L	¥46,000
----------	----------	---------	------------------	-------	---------



NEW

ストレートサイドB

□ ホワイト ■ ブラック □ グレー

COMP45WW	COMP45GB	COMP45G	23.5×14.6×H7.6cm	1.56L	¥28,000
----------	----------	---------	------------------	-------	---------



NEW

ストレートサイドC

□ ホワイト ■ ブラック □ グレー

COMP46WW	COMP46GB	COMP46G	15.6×14.6×H7.6cm	1.03L	¥20,000
----------	----------	---------	------------------	-------	---------



RECTANGLE SHAPE



NEW

グルメプラター

□ ホワイト ■ ブラック □ グレー

PU003WW | PU003GB | PU003G | 63.5×25.0×H2.5 cm ¥ 44,000

PU002WW | PU002GB | PU002G | 48.0×19.0×H2.5 cm ¥ 27,000

PU012WW | PU012GB | PU012G | 38.1×17.78×H2.54cm ¥ 23,000



NEW

ディープレクタングラー

□ ホワイト ■ ブラック □ グレー

BUD13WW | BUD13GB | BUD13G | 50.0×20.5×H5.5cm ¥ 36,000

BUD12WW | BUD12GB | BUD12G | 37.5×15.0×H3.5cm ¥ 19,000



NEW

レクタングルプラター

□ ホワイト ■ ブラック □ グレー

PU044WW | PU044GB | PU044G | 53.3×33.0×H5.0cm ¥ 56,000

PU043WW | PU043GB | PU043G | 44.5×22.0×H3.0cm ¥ 35,000



NEW

レクタングラーディスク

□ ホワイト ■ ブラック □ グレー

DU002WW | DU002GB | DU002G | 34.5×20.0×H1.0cm ¥ 19,000

DU001WW | DU001GB | DU001G | 26.0×16.0×H1.0cm ¥ 13,500



NEW

レクタングラーリップ ボウル

□ ホワイト ■ ブラック □ グレー

FUL04WW | FUL04GB | FUL04G | 53.5×30.5×H12.0cm ¥ 65,000



NEW

レクタングラーボウル

□ ホワイト ■ ブラック □ グレー

FU004WW | FU004GB | FU004G | 53.0×24.0×H10.0 cm ¥ 45,000



NEW

キャセロール

□ ホワイト ■ ブラック □ グレー

PUD04WW | PUD04GB | PUD04G | 45.5×32.0×H8.0cm 5.5L ¥ 72,000



NEW

トリノ トレー

□ ホワイト ■ ブラック □ グレー

CUT04WW | CUT04GB | CUT04G | 61.0×42.0×H7.6cm ¥ 85,000

CUT03WW | CUT03GB | CUT03G | 50.0×32.0×H7.6cm ¥ 78,000



NEW

フラットトレー

□ ホワイト ■ ブラック □ グレー

TU004WW | TU004GB | TU004G | 61.0×42.0×H2.0cm ¥ 87,000

TU003WW | TU003GB | TU003G | 50.5×32.0×H1.0cm ¥ 55,000

OVAL SHAPE



NEW

オーバルフルーツボウル

ホワイト ブラック グレー

FO004WW	FO004GB	FO004G	76.0×29.0×H8.0 cm	¥ 69,000
FO002WW	FO002GB	FO002G	63.5×21.0×H4.5 cm	¥ 28,000
FO001WW	FO001GB	FO001G	54.5×17.0×H3.0cm	¥ 21,000



NEW

プラター

ホワイト ブラック グレー

PO003WW	PO003GB	PO003G	55.0×37.0×H6.5cm	¥ 65,000
PO002WW	PO002GB	PO002G	34.0×24.5×H1.5cm	¥ 25,000



NEW

ワイドプラター

ホワイト ブラック グレー

PO023WW	PO023GB	PO023G	58.0×26.0×H5.0cm	¥ 47,000
---------	---------	--------	------------------	----------



NEW

オーバル ミラノ

ホワイト ブラック グレー

MOI05WW	MOI05GB	MOI05G	42.0×30.1×H2.0cm	¥ 36,000
MOI04WW	MOI04GB	MOI04G	34.5×24.8×H2.0cm	¥ 24,000



NEW

S カヌー

ホワイト ブラック グレー

CR001WW	CR001GB	CR001G	48.0×9.5×H3.2cm	¥ 20,000
---------	---------	--------	-----------------	----------



NEW

XS カヌー

ホワイト ブラック グレー

CR000WW	CR000GB	CR000G	33.0×7.0×H3.0cm	¥ 16,000
---------	---------	--------	-----------------	----------

CAKE STAND



NEW

ケーキスタンド

ホワイト ブラック グレー

BP204WW	BP204GB	BP204G	Φ33.4×H14.5cm	¥ 38,000
BP203WW	BP203GB	BP203G	Φ27.3×H11.2cm	¥ 30,000
BP202WW	BP202GB	BP202G	Φ21.0×H9.0cm	¥ 28,000

DRESSING



NEW

ドレッシング

ホワイト ブラック グレー

IR012WW	IR012GB	IR012G	Φ13.8×H12.5cm	0.85 L	¥ 18,000
---------	---------	--------	---------------	--------	----------



JAPANESE

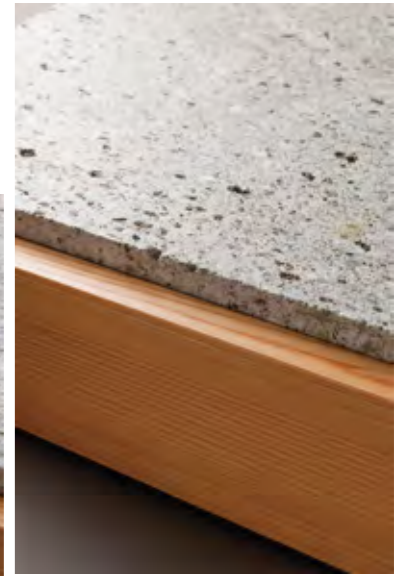

日光杉フレームセット (フレーム・石盤付)

- ガストロノーム 1/1 56.5×36.0×H8.3cm **¥45,000**
- ガストロノーム 2/3 38.5×36.0×H8.3cm **¥34,500**
- ガストロノーム 1/2 36.0×30.0×H8.3cm **¥28,500**

日光杉フレームのみ

- ① M001 56.5×36.0×H8.3cm **¥17,000**
- ② M002 38.5×36.0×H8.3cm **¥14,500**
- ③ M003 36.0×30.0×H8.3cm **¥13,500**

大谷石プレート

- ① M006 53.0×32.5×H2.0cm **¥28,000**
- ② M007 35.0×32.5×H1.5cm **¥20,000**
- ③ M008 32.5×26.5×H1.5cm **¥15,000**

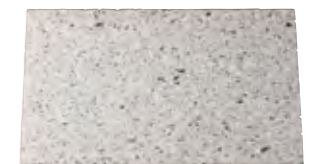

日光杉フレームセット (フレーム・石盤付)

- ガストロノーム 1/3 36.0×21.0×H8.3cm **¥20,500**
- ガストロノーム 1/4 30.0×19.5×H8.3cm **¥16,500**

日光杉フレームのみ

- ④ M004 36.0×21.0×H8.3cm **¥11,500**
- ⑤ M005 30.0×19.5×H8.3cm **¥10,000**

大谷石プレート

- ④ M009 32.5×17.5×H1.5cm **¥9,000**
- ⑤ M010 26.5×16.0×H1.5cm **¥6,500**

日光杉・秋田杉フレームシリーズ

飛鳥時代から続く木工の伝統芸術「組子」。その伝統の品を、秋田杉を使い、洋のシーンにもマッチする新しいデザインに仕上げました。職人が1点1点丁寧に手作業で作る、伝統と革新が融合したプレートです。フレームの日光杉との相性も良く、温かな印象を与えてくれます。フレームにLEDライトをいれると、また違うテイストも楽しめます。



《組子仕様》
 ・木 材：秋田杉
 ・フレーム：日光杉
 ・全面強化コーティング（防水・防汚）

*「日光杉フレーム+秋田杉組子セット」付属品：組子、アクリル板（透明）、アクリル板（黒）、アクリル板（白）
 *「秋田杉組子」付属品：組子、アクリル板（透明）、アクリル板（黒）



日光杉フレーム+秋田杉組子セット

① ガストロノーム 1/1	56.5×36.0×H8.3cm	¥88,000
② ガストロノーム 2/3	38.5×36.0×H8.3cm	¥68,000
③ ガストロノーム 1/2	36.0×30.0×H8.3cm	¥56,000

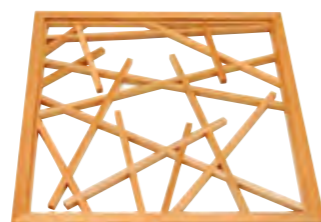

秋田杉組子

① 53001	54.5×34.0×H1.8cm	¥72,000
② 53002	36.5×34.0×H1.8cm	¥54,500
③ 53009	34.0×28.0×H1.8cm	¥44,500

イメージ

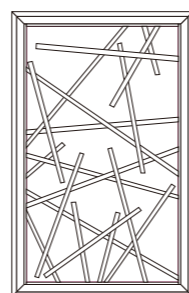

日光杉フレーム+秋田杉組子セット

④ ガストロノーム 1/3	36.0×21.0×H8.3cm	¥45,000
⑤ ガストロノーム 1/4	30.0×19.5×H8.3cm	¥38,000



秋田杉組子

④ 53005	34.0×19.0×H1.8cm	¥34,500
⑤ 53006	28.0×17.5×H1.8cm	¥29,000

イメージ

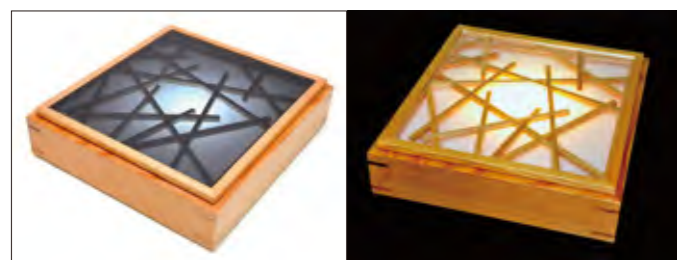
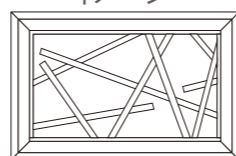

LEDセットイメージ

※「秋田杉組子」はアクリル板をセットすることで、料理を盛り付けたりするプレートとしてご使用できます。
 ※防水コーティングを施しておりますが、組子の手洗いはお控えください。汚れた場合は濡らしたタオルなどで拭き上げてください。
 ※天然木を使用していますので、伐採時期により木目や色味などに個体差が生じる場合があります。



日本の鍋 やつとこ



2013年、日本人の伝統的な食文化でユネスコの無形文化遺産に登録された和食。その和食の料理人から支持される日本の伝統的な取っ手の無い“やつとこ鍋”は通称やつとここと呼ばれます。伝統的なやつとこは和食の料理人とひとつひとつの鍋を手作りする職人とが創意工夫し最後のお料理の提供までおこなうテーブルウェアに変化しました。



やつとこ鍋 ブラック

92504	4寸	12.5×5.3cm	400cc	¥6,000
92505	3.5寸	10.3×4.7cm	300cc	¥5,300
92506	2.8寸	8.3×4.5cm	150cc	¥5,000



やつとこ鍋 シルバー

92501	4寸	12.5×5.3cm	400cc	¥4,100
92502	3.5寸	10.3×4.7cm	300cc	¥3,800
92503	2.8寸	8.3×4.5cm	150cc	¥3,500



やつとこ鉗

92509	12.0×4.0cm	¥2,700
92508	15.0×4.0cm	¥2,600
92507	16.0×4.5cm	¥2,500





大谷石木枠付



91104
以為 (おもえらく)
日光杉・大谷石盛大 3寸4枚物
¥15,800
23.3×23.3×H5.0cm



91105
以為 (おもえらく)
日光杉・大谷石盛大 3寸1枚物
¥6,000
14.0×14.0×H5.0cm



91116
以為 (おもえらく)
日光杉・大谷石盛大 5寸1枚物
¥8,800
19.0×19.0×H5.0cm

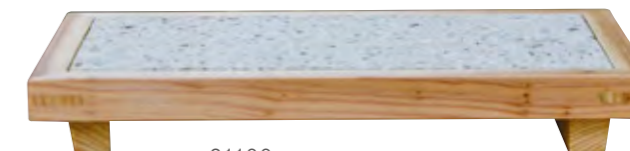

91100
以為 (おもえらく)
日光杉・大谷石盛大 10寸5寸1枚物
¥11,000
34.0×19.0×H5.0cm

大谷石コレクション

シンプルな長角と正円のデザインで、薄さ25mmと20mmにスライスされ、底部分は斜めにカットしており、少し指が入るようなデザインです。表情のある自然な石の質感は、料理の創造性が広がる、ジャンルレスなプレートです。



ゴクアツ 50
¥13,000
50.0×10.0×H2.5cm



ゴクアツ 40
¥12,000
40.0×10.0×H2.5cm



ゴクアツ 30
¥11,000
30.0×10.0×H2.5cm



9寸ラウンドプレート
¥22,000
φ27.0×H2.0cm



7寸ラウンドプレート
¥20,000
φ21.0×H2.0cm



CHOCOLATE FOUNTAIN



SQ1

高さ：59.0cm
幅：37.8cm
重量：7.5kg
対応人数：約40人
使用量(1回)：1.5~3.0kg
小売価格：437,000円



SQ2

高さ：76.0cm
幅：40.5cm
重量：16.4kg
対応人数：約100人
使用量(1回)：3~6kg
小売価格：667,000円



チョコレートファウンテンに関する Q&A

★カカオバターやサラダオイルを添加しないで行えるのですか？

弊社の純正チョコレートはそのままでも使用できますが、カカオバターを入れた方がより滑らかで光沢のある美味しいソースになります。

カカオバターが無い場合はサラダ油でも代用可能です。後味がどうしてもしつこくなってはしまいますが、滑らかに流れるようになります。

チョコレートとカカオバターは事前に電子レンジまたは湯煎で溶かしてご使用下さい。

★どのような種類のチョコレートがありますか？

弊社では以下のチョコレートを常時ご用意しております。

ショコラ・ノワール73	ミルクチョコレート	ビタースイートチョコレート	ショコラ・ノワール50	ホワイトチョコレート	 各10kg入り
					
大人の味	少し甘く 女性やお子様人気	ほろ苦さが 魅力です	まろやかなチョコレート感が 楽しめます	幻想的、神秘的な世界	

★どのような食材がトッピングできますか？

フルーツ（苺、リンゴ、キウイ、パイナップル、バナナ）、マシュマロ、クッキー、ミニシュークリーム、スポンジ等お客様のアイデアでご堪能ください。但し、チョコレートは水分を嫌いますのでフルーツの場合は水切れを十分に行ってください。



★連続してどの位の時間使用できますか？

6時間~8時間です。

★野外で使用できますか？

虫などが混入する恐れがありますのでお薦めできません。

★使用したチョコレートは再利用できますか？

一度使用したチョコレートには食材の屑などが混入しておりますので必ず処分してください。

★使用後の洗浄は難しいですか？

非常に簡単です。付属の説明書に従って行って下さい。



CRASTER-TABLEWARE

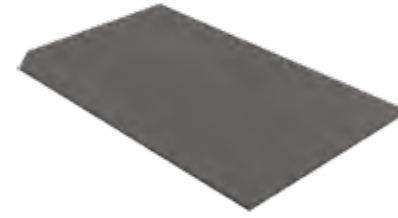

NEW
BU_BL011
Flow ペンター 1.1 (フタ)
¥9,000
51.5×31.0×H0.4cm
[P.25 :Flow ウッドボックス 1.1 対応]
Material : Grey Acrylic

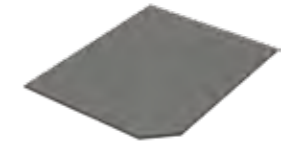

NEW
BU_BL012
Flow ペンター 1.2 (フタ)
¥5,500
31.0×25.0×H0.4cm
[P.27 :Flow ウッドボックス 1.2 対応]
Material : Grey Acrylic



NEW
BU_BD011
仕切り 1.1
¥13,500
50.2×29.7×H5.4cm
[P.25 :Flow ウッドボックス 1.1 対応]
Material : Oak/Black Lacquered



NEW
BU_BD021
仕切り 1.2
¥11,000
29.7×23.7×H5.4cm
[P.27 :Flow ウッドボックス 1.2 対応]
Material : Oak/Black Lacquered



NEW
BU_FC061
Flow ペンタートレイ 1.1 (フタ)
¥26,000
53.0×32.5×H2.0 cm
Material : Walnut/Lacquered



NEW
BU_FC062
Flow ペンタートレイ 1.2 (フタ)
¥21,000
32.5×26.5×H2.0cm
Material : Walnut/Lacquered



NEW
BU_FC066
Flow ペンタートレイ 1.8 (フタ)
¥20,500
32.5×13.2×2.0cm
Material : Walnut/Lacquered



NEW
BU_FF061
Flow ペンタートレイ 1.1
¥52,000
53.0×32.5×H2.0 cm
Material : Walnut/Lacquered



NEW
BU_FF062
Flow ペンタートレイ 1.2
¥43,000
32.5×26.5×H11.0 cm
Material : Walnut/Lacquered



NEW
BU_FF066
Flow ペンタートレイ 1.8
¥34,000
32.5×13.2×11.0cm
Material : Walnut/Lacquered



NEW
RP_CS000
チップポット SS
¥3,000
φ5.5×H5.5cm 0.1ℓ
Material : Pvd/Stainless



CP_CS001
チップポット S
¥5,500
φ6.6×H6.6cm 0.15ℓ
Material : Pvd/Stainless



CP_CS002
チップポット M
¥7,000
φ8.5×H8.5cm 0.33ℓ
Material : Pvd/Stainless



CP_CS003
チップポット L
¥10,000
φ10.0×H10.0cm 0.56ℓ
Material : Pvd/Stainless



NEW
RP_BS000
チップポット SS
¥3,000
φ5.5×H5.5cm 0.1ℓ
Material : Pvd/Stainless



CP_BS001
チップポット S
¥5,500
φ6.6×H6.6cm 0.15ℓ
Material : Pvd/Stainless



CP_BS002
チップポット M
¥7,000
φ8.5×H8.5cm 0.33ℓ
Material : Pvd/Stainless



CP_BS003
チップポット L
¥10,000
φ10.0×H10.0cm 0.56ℓ
Material : Pvd/Stainless



NEW
CP_AB000
ALTO チップポット
¥5,500
φ5.5×H5.5cm 0.1ℓ
Material : Pvd/Stainless



CP_AB001
ALTO チップポット
¥7,000
φ6.6×H6.6cm 0.15ℓ
Material : Pvd/Stainless



CP_AB002
ALTO チップポット
¥9,000
φ8.5×H8.5cm 0.33ℓ
Material : Pvd/Stainless



CP_AB003
ALTO チップポット
¥10,500
φ10.0×H10.0cm 0.56ℓ
Material : Pvd/Stainless





BO_CMCHBL
ロングボード L
¥13,000
50.0×20.0×H1.5cm

BO_CMCHBM
ロングボード M
¥12,000
35.0×19.0×H1.5cm

Material : Oak/Oiled



BO_PBOL
ハンドルボード L
¥13,500
51.0×20.0H×1.8cm

BO_PBOM
ハンドルボード M
¥11,000
35.0×19.0×H1.8cm

BO_PBOS
ハンドルボード S
¥10,500
33.5×25.5×H1.8cm

Material : Oak/Oiled

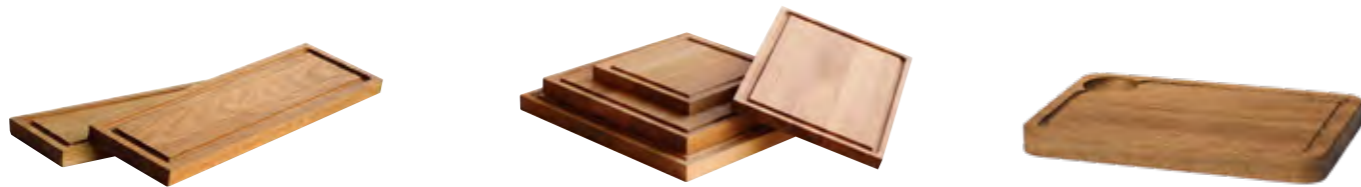

BO_CMROL
モダンボードロング L
¥10,500
12.0×40.0×H2.0cm

BO_CMROS
モダンボードロング S
¥10,500
12.0×37.0×H2.0cm

BO_CMOL
モダンボード L
¥17,000
35.0×35.0×H2.5cm

BO_CMOM
モダンボード M
¥14,000
30.0×30.0×H2.5cm

BO_CMOS
モダンボード S
¥10,000
20.0×20.0×H2.0cm

BO_SPOM
ステーキプレート M
¥14,000
34.0×22.0×H3.0cm

Material : Oak/Oiled

Material : Oak/Oiled

Material : Oak/Oiled



BO_CMORF
パースナックボード
¥15,500
34.0×22.0×H2.5cm
パースナック [SH_630_D 対応]
Material : Oak/Oiled



BO_CC001
ピッツァ ティアドロップ
¥17,000
35.0×35.0×H1.8cm
Material : Oak/Oiled



BO_CC002
ピッツァ スクエア
¥18,000
35.0×35.0×H1.8cm
Material : Oak/Oiled



BO_CC005
ピッツァ ハンドル
¥20,500
35.0×45.9×H1.8cm
Material : Oak/Oiled



BO_CC007
ラージレクタングル ハンドル
¥16,000
53.0×14.0×H1.8cm
Material : Oak/Oiled



BO_CC006
ピッツァ スモールハンドル
¥12,000
31.3×17.0×H1.8cm
Material : Oak/Oiled



BO_CC003
レクタングル ハンドル
¥13,500
35.0×15.5×H1.8cm
Material : Oak/Oiled

ZIEHER-AMUSE



4954.01
ハーフムーン (クリア)
¥4,200
φ6.0×H7.5cm 80cc



4954.02
ハーフムーン (クリア)
¥4,700
φ8.0×H9.0cm 170cc



4954.03
ハーフムーン (クリア)
¥5,600
φ9.0×H9.5cm 210cc



4963.01
ハーフムーン (フロスト)
¥4,400
φ6.0×H8.5cm 50cc



4963.02
ハーフムーン (フロスト)
¥5,200
φ6.5×H9.5cm 80cc



4964
ハーフムーン (フロスト)
¥9,600
φ12.0×H7.5cm 350cc



4914
アミューズガラス
¥5,000
φ8.5×H7.8cm 190cc

※在庫なくなり次第廃番予定です



2204.08
アミューズスタンド
¥32,000
11.5×9.5×H8.5cm



2204.11
アミューズスタンド
¥32,000
11.5×9.5×H11.5cm



2207.11
アミューズカップ
¥40,000
11.5×10.0×H11.0cm



2207.15
アミューズカップ
¥50,000
13.5×11.0×H15.0cm



4930
スモールガラス
¥1,400
φ7.0×H5.0cm 140cc



2318
リーフバスケット
¥35,000
φ8.0×H5.0cm



5445
ガラスアミューズエッグ (セット)
¥2,700
φ5.5×H7.5cm



5423.02
エッグガラス (トップ)
¥1,300
φ6.3×H4.5cm
5423.01
エッグガラス (ベース)
¥1,600
φ6.5×5.5cm



4597.01
チャートレイ
¥36,000
41.0×41.0×H3.5cm



4597.02
チャートレイ
¥36,000
41.0×41.0×H3.5cm



1668.04
特殊強化ガラス (ブラック)
¥30,000
42.0×42.0×H0.4cm



1670.04
特殊強化ガラス (ホワイト)
¥28,000
42.0×42.0×H0.4cm



5663.20
保冷剤 (リバーシブル)
¥6,000
20.0×20.0cm



4386.01

ドレスコート
¥5,200
φ9.0×H4.5

※2通りの使い方ができます。

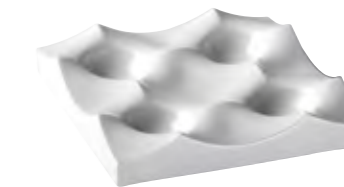

4503

コリーナプレート
¥28,000
24.5×24.5×H4.5cm

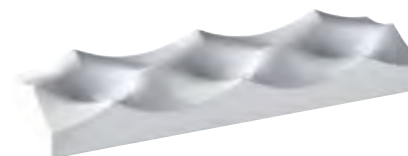

NEW

4504

コリーナプレート
¥26,000
36.5×12.5×H4.5cm



5446.01

ガラスピロー ドンナ
¥10,000
16.5×11.0×H3.0cm



4940.10
ガラスクロッシュ
¥36,000
φ10.5×H14.5cm



4940.08
ガラスクロッシュ
¥26,000
φ8.5×H12.5cm



4389.11
アミューズボウル
¥6,000
φ11.5×H3.5cm



4389.09
アミューズボウル
¥5,000
φ9.0×H3.0cm

※2通りの使い方ができます。



ZIEHER-VISION

` 貴方はきっと このグラスの虜になる `



ハンドメイドの美しさ

世界中のミシュランの星付きレストランや高級ホテルで愛用されている VISION シリーズは、世界トップレベルのガラス工房の、熟練のグラスマイスターの手によって、ハンガリーで1つ1つ伝統的な手拭きのハンドメイドで作られています。

デザイン性と機能性

ユニークな見た目、注ぐだけでデカンタージュ出来る機能性を併せ持ち、熟成された芳香な香りをあますことなく引き立て、沢山のワインの愛飲家を魅了するデザインです。赤ワイン用と白ワイン用のグラスの区別はなく、ワインの特徴からデザインされたシンプルなグラスなので、Fresh,Balanced,Rich など、ワインの特徴とその後の味の調和を考えてお選び下さい。

鉛フリーのクリスタルガラス

鉛を含まないクリスタルガラスでできており、美しい輝きを誇ります。





※食器洗浄機不可
 ※低温にて洗浄して下さい。
 ※商品はとても繊細なため、取り扱いにご注意下さい。



5480.01
 ワイングラス FRESH
 (2個入り)
 ¥38,000
 φ8.0×H24.0cm 340ml



5480.02
 ワイングラス STRAIGHT
 (2個入り)
 ¥40,000
 φ9.0×H27.0cm 540ml



5480.03
 ワイングラス INTENSE
 (2個入り)
 ¥42,000
 φ10.5×H28.0cm 640ml



5480.04
 ワイングラス BALANCED
 (2個入り)
 ¥43,000
 φ12.0×H25.0cm 850ml



5480.05
 ワイングラス RICH
 (2個入り)
 ¥34,000
 φ7.0×H23.0cm 280ml



5480.06
 ワイングラス NOSTALGIC
 (2個入り)
 ¥33,000
 φ10.5×H16.5cm 250ml



NEW
 5480.07
 ワイングラス SIDE
 (2個入り)
 ¥24,000
 φ9.0×H10.5cm 480ml



4945
スターデキャンタ
¥54,000
φ11.5×H24.0cm 0.7ℓ



4947
スターデキャンタ
¥87,000
φ15.5×H32.0cm 1.8ℓ



4883
デキャンタ
¥90,000
φ17.0×H33.0cm 2.3ℓ



NEW
2230
デキャンタスタンド
¥44,500
φ18.0×H26.0cm



NEW
2232
デキャンタスタンド
¥44,500
φ18.0×H26.0cm



NEW
7030
ドリフトレイ
¥11,000
φ12.5cm



裏面



デキャンタの乾燥や収納に便利な DryPod™

Divu &sumisura® Made in Italy



NEW
ELEM.21
エレメント
¥7,600
6.0×H3.0cm



NEW
ELEM.23
エレメント
¥7,600
6.0×H5.5cm



NEW
ELEM.26
エレメント
¥7,600
10.0×7.0×H4.5cm



ELEM.13
コンクリート
¥4,900
8.0×7.0×H8.0cm



ELEM.14
コンクリート
¥4,900
8.0×7.0×H8.0cm



ELEM.15
コンクリート
¥9,800
18.5×9.5×H5.0cm



ELEM.16
コンクリート
¥9,800
18.5×9.0×H5.0cm

※全てハンドメイドの為、商品ごとに誤差があります。



NEW
ELEM.37
エレメント
¥32,300
Φ27.0cm



NEW
ELEM.38
エレメント
¥12,600
Φ14.5cm



AZIONI.4
ウエーブ
¥9,000
34.0×H7.5cm



AZIONI.5
ウエーブ
¥8,000
25.0×H6.0cm



AZIONI.6
クレスト
¥14,500
24.0×H18.0cm



AZIONI.1A
アート (ホワイト)
¥6,500
26.0×8.0cm



AZIONI.1B
アート (グレー)
¥7,500
26.0×8.0cm



AZIONI.1C
アート (ブラック)
¥7,500
26.0×8.0cm



AZIONI.1E
アート (ブラウン)
¥7,500
26.0×8.0cm



AZIONI.7
ミニプレート
¥6,400
11.0×15.0×H4.5cm



ELEM.17
エレメント
¥8,800
6.5×H13.5cm



ELEM.18
エレメント
¥8,800
4.0×H13.5cm



ELEM.01
エレメント
¥6,700
13.0×H3.0cm



ELEM.02
エレメント
¥4,600
8.0×H3.0cm



ELEM.03
エレメント
¥4,600
8.0×H2.5cm



ELEM.04
エレメント
¥4,600
8.0×H2.0cm



ELEM.08
エレメント
¥19,800
22.0×H5.5cm



ELEM.05
エレメント
¥4,800
6.0×H10.0cm



ELEM.06
エレメント
¥4,800
6.0×H7.0cm



ELEM.07
エレメント
¥4,800
6.0×H4.0cm





フラットプレート

MAT.08 23.0×23.0cm ¥11,500
MAT.09 15.0×15.0cm ¥6,500



MAT.20
プレート
¥9,500
21.5×12.5cm



MAT.18
プレート
¥9,500
21.5×12.5cm



MAT.19
プレート
¥24,000
37.0×21.5cm



MAT.17
プレート
¥24,000
37.0×21.5cm



フラットプレート

MAT.12 26.0×14.0cm ¥8,000
MAT.13 16.0×11.0cm ¥5,000



ボウル

MAT.04 25.0×H4.5cm ¥15,000



AZIONI.8A
ゴンドラ
¥7,900
18.0×4.0cm



ボウル

MAT.05 17.5×H6.5cm ¥7,500
MAT.06 13.0×H5.0cm ¥6,500

Divia



セミディーププレート

DIVA.05	Φ 30.5×H2.0cm	¥ 19,500
DIVA.06	Φ 27.0×H2.0cm	¥ 15,000
DIVA.07	Φ 5.0×H2.0cm	¥ 5,500



ディーププレート

DIVA.03	Φ 28.0×H4.5cm	¥ 19,500
---------	---------------	----------



ディープボウル

DIVA.02	Φ 25.0×H6.0cm	¥ 14,000
---------	---------------	----------



ディーププレート

DIVA.04	Φ 29.0×H3.0cm	¥ 22,500
---------	---------------	----------



ボウル

DIVA.26	Φ 30.0×H4.5cm	¥ 21,500
DIVA.28	Φ 22.0×H4.0cm	¥ 9,500





フラットプレート

DIVA.13	φ 27.0cm	¥ 16,000
DIVA.14	φ 21.0cm	¥ 10,000



フラットプレート

DIVA.09	φ 27.0cm	¥ 16,000
DIVA.10	φ 21.0cm	¥ 10,000



グルメボウル

DIVA.20	φ 30.0×H4.5cm	¥ 21,500
DIVA.21	φ 24.0×H4.0cm	¥ 15,000
DIVA.22	φ 21.0×H4.0cm	¥ 9,500



ディーププレート

DIVA.01	φ 28.0×H4.5cm	¥ 14,000
---------	---------------	----------



ボウル

DIVA.23	φ 29.0×H3.0cm	¥ 19,500
DIVA.24	φ 25.0×H3.0cm	¥ 14,000
DIVA.25	φ 21.0×H3.0cm	¥ 8,500





下村 浩司

フレンチレストラン「エディション・コウジ シモムラ」オーナーシェフ。フランスの三ツ星レストランを中心に8年間の研鑽を積み帰国。2007年に六本木「エディション・コウジ シモムラ」をオープン（現在ミシュランガイド東京二ツ星）以来、世界の食通の舌を唸らせ続けている。近年はシンガポールやタイでのイベント、日本航空国際線の機内食、JR九州クルーズトレイン「ななつ星」のスイーツメニューのプロデュースなどを行うほか、自らがデザインの行うテーブルウェアブランド「SIMON」も手がける。



トマトとアスパラガス
フリーズドライのトマトとアスパラガス。色や形が展示物のように引き立つインパクトのあるプレゼンテーション



ブラックオリーブのフィナンシェ
焼きたてのフィナンシェの表面がカリカリに中心部はしっとり仕上げ

釘はネジで着脱式。
釘を外してネジ穴を座にして
角柱状の台として北欧風に



ずわい蟹のカダイフ
ずわい蟹の爪、濃厚なトマトソース。ホワイトソースを極細のカダイフで巻いて軽やかに



真牡蠣と海水と海苔
海水に生息する牡蠣のイメージを具現化した料理

地中海のカキ ¥5,600/1PC



雲丹と人参
雲丹型の器に詰めた料理は宝石さながらに

地中海のウニ ¥4,400/1PC



人参と林檎
料理でもあり、デザートでもある一皿

ロカ ¥10,800/1PC



ブリジアン 3種のアミューズ



蝦夷アワビと葱のリゾット



利平栗のモンブラン
おいしく、美しく、軽やかに
ドレスコート ¥5,200/1PC



緑野菜のリゾット
春の息吹を料理で表現



イタリア皿に盛りつけた
熊本・山江産の大栗モンブラン



牡蠣と蕎麦粉、竹墨のベニエ
サクサク感とクリーミーさのコントラスト
が楽しい



タイハーブを効かせたガナッシュ柑橘とナッツ



キャビア、貝、アスパラガス



雲丹キャビア カリフラワー
うま味とクリーミーを追求した一皿



プレスした野菜のテリーヌ
野菜本来の色合い、甘み、苦味、食感…



鱈白子と茸 黒トリュフのカプチーノ仕立て



サボテン果実とヨーグルト
サボテン果実の独特な風味を爽やかにまろやかな
ヨーグルトを包み込む



ピーズのクリーム ブラッセ
ジャスミン香るプラムのコンポート



鮭のプレゼ舞茸、黒トリュフの香りを
器に封じ込めて…



Kumo-クモ (シルバー)
¥28,000
φ16.5×H9.0cm



Ring-ロング ¥1,850 φ4.0×H10.5cm
Ring-ミディアム ¥1,850 φ4.0×H7.5cm
Ring-ショート ¥1,850 φ4.0×H6.8cm



Nana-ナナ (シルバー)
¥22,000/1PC
φ17.0×H4.5cm

※ショットグラス最大7本



Kadeau-カドー (シルバー)
¥28,000/1PC
φ24.5×H7.0cm



甜菜のプリン/コーヒージュレ/濃縮ミルクのクーリ



Awa-アワ (シルバー)
¥22,000
φ23.0cm





Prie-プリエ (シルバー)
¥50,000 50.0×30.0×5.0 (φ4.0)
 ※ショットグラス最大 67 本



トウモロコシのレアチーズ



おなじみのグラス使いも一歩踏み込んで考え
 印象的なプレゼンテーションに。
 リバーシブル仕様で用途が広がる



春野菜サラダのタルト
 瑞々しい春の野菜を彩りよくタルトに仕立てに



Kisara-キサラ (シルバー)
 60.0×21.0×2.5 **¥52,000**

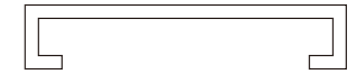

デザイン性の高いメタリック素材は
 パーティーの演出に華を添える



Tamago-タマゴ(シルバー) **¥28,000/1PC**
 32.5×25.0



OV50 タマゴ容器(白) **¥28,000/100 個入り**
 OV50N タマゴ容器(黒) **¥28,000/100 個入り**
 φ4.0×6.0

卵型容器と雲丹殻型の器を
 アーティスティックに組み合わせる

OLIVE WOOD



DRISS
BOIS D'OLIVIER



Natural Wood

地中海の恵、オリーブの天然木

DRISS（ドリス）は、強く美しい性能美に優れたオリーブの樹を使用した商品です。北アフリカ原産の歴史のあるオリーブの木は地中海の恵を受け木目が深く変化に富み、美しい独特の味わいがあります。木目と環境を考え、無塗装で天然素材を生かす仕上げとなっております。オリーブオイルを念入りに擦り込んだこだわりは、滑らかで手に馴染み使い込む程味わいが増してきます。



スクエアボード ハンドル

700100	27.0×12.5×H1.8cm	¥3,700
700101	31.5×15.5×H2.0cm	¥4,500
700102	37.5×14.0×H1.8cm	¥6,500
700103	41.0×17.0×H2.0cm	¥11,000



ラウンドボード ハンドル

700104	34.0×17.5×H2.0cm	¥5,000
700105	39.0×17.5×H2.0cm	¥7,600
700106	46.0×20.0×H2.0cm	¥12,000

天然木のため形状が異なります。



ラスティックボード ハンドル

700111	44.5×19.0×H1.8cm	¥12,000
700112	51.0×22.0×H2.0cm	¥15,000



ラスティックボード ハンドル

700107	47.0×15.0×H2.0cm	¥8,800
700108	54.5×14.5×H2.0cm	¥10,000

天然木のため形状が異なります。



ラスティックボード

700109	40.0×25.0×H2.5cm	¥12,000
--------	------------------	---------

天然木のため形状が異なります。



ラスティックボード

700110	51.0×27.0×H2.0cm	¥15,000
--------	------------------	---------

天然木のため形状が異なります。



サラダサーブスプーン

700304	25.3×55.0×0.9cm	¥1,200
--------	-----------------	--------



サラダサーブスフォーク

700305	25.3×58.0×0.9cm	¥1,200
--------	-----------------	--------

DRINK ITEMS



SET_JD
Tilt ジュースディスペンサー
¥121,000
φ21.8×H32.2cm 8.0ℓ
design by craster
Material : Glass/Stainless
(スタンド別売り)



BU_RR6102
ラウンドスタンド
¥43,000
φ21.8×H18.0cm
design by craster



BU_RR6202
ブラックスタンド
¥43,000
φ21.8×H18.0cm
design by craster



BO_BBOL
パティスリーライザー L
¥36,000
21.0×21.0×H17.0cm
design by craster
Material : Oak/Oiled



19403-NOC
ジュースディスペンサー
¥115,000
34.4×22.3×H49.0cm 3.8ℓ
design by TIGERHOTEL



19403-NER
ジュースディスペンサー
¥115,000
34.4×22.3×H49.0cm 3.8ℓ
design by TIGERHOTEL



保冷器付



10700
ジュースディスペンサー
¥145,000
23.0×35.0×H52.0cm 6ℓ
design by APS



保冷器付



10720
ジュースディスペンサー2連
¥198,000
42.0×32.0×H52.0cm 6ℓ×2
design by APS



保冷器付
&アイス



10900
ジュースディスペンサー DX
¥168,000
23.0×35.0×H52.0cm 6ℓ
design by APS



保冷器付
&アイス



10920
ジュースディスペンサー2連 DX
¥270,000
42.0×32.0×H52.0cm 6ℓ×2
design by APS



保冷器付

10871
ジュースディスペンサー
¥124,000
35.5×22.0×H50.0cm 6.0ℓ
design by APS



保冷器付

10873
ジュースディスペンサー
¥124,000
35.5×22.0×H50.0cm 6.0ℓ
design by APS



保冷器付



10800
ジュースディスペンサー DX
¥98,000
21.0×32.0×H43.0cm 4ℓ
design by APS



アイス

18008-000
ジュースディスペンサー
¥105,000
39.2×28.6×H39.9cm 7.0ℓ
design by TIGERHOTEL



アイス

18009-000
ジュースディスペンサー
¥125,000
28.6×39.2×H66.1cm 15.0ℓ
design by TIGERHOTEL

解体図



10700 ジュースディスペンサー

解体図



10707 ディスペンサー用蛇口



20702044
ステンレス製
ジュースディスペンサー
¥175,000
33.0×19.0×H54.0cm 4ℓ
design by ZE PE



20731124
ジュースディスペンサー
ZERO UNO
¥220,000
32.5×18.5×H57.0cm 6ℓ
design by ZE PE



ESC040E101
ジュースディスペンサー
¥225,000
17.0×19.0×H82.5cm 4ℓ
design by FRILICH



ESC030E101
ジュースディスペンサー
¥220,000
17.0×19.0cm×H68.5 3ℓ
design by FRILICH



18610
ジュースディスペンサー CHO
¥107,000
28.5×28.5×H59.0cm 7ℓ
design by TIGERHOTEL



18003
オディンジュースディスペンサー
¥86,000
32.5×20.0×H46.0cm 3.7ℓ
design by TIGERHOTEL

18001
オディンジュースディスペンサー
¥95,000
32.5×19.5×H56.0cm 7ℓ
design by TIGERHOTEL



10860
ジュースディスペンサー
サンデー
¥120,000
21.0×35.0×H48.0cm 6ℓ
design by APS

※在庫なくなり次第廃番予定です



ESC090E
ツインジュースディスペンサー
サンデーデュオ
¥362,000
35.5×37.0×H49.0cm 5ℓ+4ℓ
design by FRILICH



18710-NOC
ミルクディスペンサー
¥120,000
33.5×19.2×H46.0cm 5ℓ
design by TIGERHOTEL



18710-NER
ミルクディスペンサー
¥120,000
33.5×19.2×H46.0cm 5ℓ
design by TIGERHOTEL



保冷器付



10757
ミルクポットディスペンサー
¥140,000
27.0×38.5×H45.0cm 8ℓ
design by APS



保冷器付



10840
ミルクポットディスペンサー
¥126,000
23.0×32.0×H42.0cm 4ℓ
design by APS

※在庫なくなり次第廃番予定です



保冷器付



23101044
ミルクディスペンサー
ZERO UNO
¥240,000
32.5×18.5×H58.5cm 6ℓ
design by ZE PE



保冷器付



10850
ミルクディスペンサー
トップフレッシュ
¥126,000
31.0×21.0×H42.0cm 4ℓ
design by APS



保冷器付

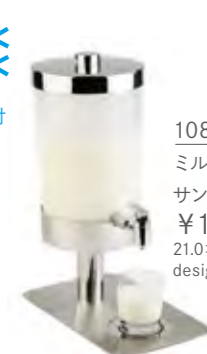

10865
ミルクディスペンサー
サンデー
¥100,000
21.0×35.0×H48.0cm 6ℓ
design by APS

※在庫なくなり次第廃番予定です



16340-000
コーヒーアーン
¥80,000
22.8×26.6×H38.8cm 4.5ℓ
design by TIGERHOTEL



NEW
16330-CHO
コーヒーアーン
¥149,000
31.5×31.5×H57.5cm 12.0ℓ
design by TIGERHOTEL



アイス



18710
ミルクディスペンサー
¥92,000
32.5×20.2×H43.0cm 5ℓ
design by TIGERHOTEL



保冷器付



10750
ミルクディスペンサー
¥210,000
23.0×35.0×H45.0cm 5ℓ
design by APS



保冷器付



10830
ミルクディスペンサー
¥145,000
21.0×32.0×H39.0cm 3ℓ
design by APS



BU_CF0109
ガラスカラフェ
¥9,000
φ9.2×H27.1cm 0.8ℓ
design by cra'ster
Material : Glass



BU_CR0103
カラフェライザー
¥14,500
φ11.6×H11.7cm
design by cra'ster
Material : Oak/Lacquered



BU_CR0102
カラフェライザー
¥11,000
φ11.6×H7.1cm
design by cra'ster
Material : Oak/Lacquered



BU_CR0101
カラフェライザー
¥6,000
φ11.6×H2.5cm
design by cra'ster
Material : Oak/Lacquered



BU_FT0103
カラフェスタンド
¥26,500
53.0×16.3×H2.0cm
design by cra'ster
Material : Oak/Lacquered



BU_FT0203
カラフェスタンド
¥37,000
53.0×16.3×H2.0cm
design by cra'ster
Material : Walnut/Lacquered



NEW
64003-000
ガラスカラフェスタンドセット
¥58,000
41.7×16.1×H33.1cm 1.1ℓ×3
design by TIGERHOTEL



NEW
K140021220
ガラスカラフェ
¥12,800
1.1ℓ
design by TIGERHOTEL





アイス



ESC012E001
プラスチックカラフェ付スタンド
¥58,000
φ22.0×H29.5cm
design by FRILICH
※トライタン樹脂



アイス



ESC060E
アイススタンド
(ガラスカラフェ 5 本入)
¥170,000
φ35.0×H33.0cm
design by FRILICH

ESC060E001
アイススタンド
(プラスチックカラフェ 5 本入)
¥170,000
φ35.0×H33.0cm
design by FRILICH



アイス



ESC060E002
アイススタンド
(ガラスカラフェ 5 本入)
¥175,000
φ35.0×H33.0cm
design by FRILICH

ESC060E003
アイススタンド
(プラスチックカラフェ 5 本入)
¥175,000
φ35.0×H33.0cm
design by FRILICH



アイス



ESC036E
アイストリプルスタンド
(ガラスカラフェ 3 本入)
¥162,000
φ32.0×H33.0cm
design by FRILICH

ESC036E001
アイストリプルスタンド
(プラスチックカラフェ 3 本入)
¥162,000
φ32.0×H33.0cm
design by FRILICH



アイス



ESC036E002
アイストリプルスタンド
(ガラスカラフェ 3 本入)
¥165,000
φ32.0×H33.0cm
design by FRILICH

ESC036E003
アイストリプルスタンド
(プラスチックカラフェ 3 本入)
¥165,000
φ32.0×H33.0cm
design by FRILICH



EB581E
ガラスカラフェ
¥19,500
φ9.9×H27.9cm 1.2ℓ
design by FRILICH



EB802E
プラスチックカラフェ
¥19,500
φ9.9×H27.9cm 1.2ℓ
design by FRILICH
※トライタン樹脂



EB801E
陶器カラフェ
¥24,000
φ9.9×H29.7cm 1.2ℓ
design by FRILICH





LB605
ナチュラルウッドスタンド
(カラフェ別売り)
¥143,000
φ40.0×H36.3cm
design by FRILICH

【対応
EB581E ガラスカラフェ
EB802E プラスチックカラフェ
EB801E 陶器カラフェ】



LB606
ホワイトウッドスタンド
(カラフェ別売り)
¥128,000
φ40.0×H36.3cm
design by FRILICH

【対応
EB581E ガラスカラフェ
EB802E プラスチックカラフェ
EB801E 陶器カラフェ】

※在庫なくなり次第廃番予定です



11627-01
ガラスカラフェコルク付き
¥5,000
φ8.9×H28.6cm (1ℓ)

※在庫なくなり次第廃番予定です



LB-10750
マイカラフェ
¥1,530
φ5.0×H22.6cm
design by Libbey



BO-08450
イブシロンカラフェ
¥3,500
φ7.2×H25.5cm
design by Bormioli rocco



LB607
カラフェスタンド
(ナチュラルウッド)
カラフェ別売り
¥107,000
41.0×17.0×H44.5cm 1.2ℓ×3本
design by FRILICH
【対応 カラフェ：EB581E・EB802E】
(ラベルなし)



LB608
カラフェスタンド
(ピンテージュッド)
カラフェ別売り
¥107,000
41.0×17.0×H44.5cm 1.2ℓ×3本
design by FRILICH
【対応 カラフェ：EB581E・EB802E】
(ラベルなし)



10770
アクリル製
ジュースピッチャー
¥12,000
φ18.0×H29.0cm 3ℓ
design by APS



10775
アクリル製
ジュースピッチャー
¥11,000
φ12.0×H26.0cm 2ℓ
design by APS



50302724
ポリカーボネイト製
ジュースピッチャー
¥10,500
φ14.0×H31.0cm 2.8ℓ
design by ZE PE

※在庫なくなり次第廃番予定です

MUESLI BAR



BU_GJ001
Tilt ガラスジャー
¥12,000
φ21.8×H16.5cm
Material : Glass



NEW
BU_OL001
Tilt ガラスジャー蓋
¥22,000
φ20.7×H3.0cm
Material : Oak/Oiled



NEW
BU_SP011
Tilt ジャースプーン
¥12,000
φ23.0×4.0×3.8cm
Material : Oak/Oiled



BU_WB001
Tilt ガラスジャーベース
¥13,000
φ21.0×H1.9cm
Material : Walnut/Oiled



BU_WL001
Tilt ガラスジャー蓋
¥24,000
φ20.7×H3.0cm
Material : Walnut/Oiled



BU_SP001
Tilt ジャースプーン
¥13,000
φ23.0×4.0×3.8cm
Material : Walnut/Oiled



NEW
BU_TR001
トリプルフレーム
¥91,000
66.2×21.8×H18cm



NEW
BU_TR021
トリプルフレーム
¥70,000
66.2×21.8×H18cm



ラウンドスタンド
BU_RR6101 φ21.8×H9.5cm ¥41,000
BU_RR6102 φ21.8×H18.0cm ¥43,000
BU_RR6103 φ21.8×H26.5cm ¥45,000



ブラックスタンド
BU_RR6201 φ21.8×H9.5cm ¥41,000
BU_RR6202 φ21.8×H18.0cm ¥43,000
BU_RR6203 φ21.8×H26.5cm ¥45,000



NEW
ゴールドスタンド
BU_RR6301 φ21.8×H9.5cm ¥45,000
BU_RR6302 φ21.8×H18.0cm ¥47,000
BU_RR6303 φ21.8×H26.5cm ¥50,000



NEW
SET_GJ001
Tilt ミニガラスジャーセット
¥62,000
ミニガラスジャー : φ12.5×H9.5cm
ベース : 45.0×14.5×H11.0cm
Material : Glass, Oak



NEW
SET_GJW01
Tilt ミニガラスジャーセット
¥72,000
ミニガラスジャー : φ12.5×H9.5cm
ベース : 45.0×14.5×H11.0cm
Material : Glass, Walnut



NEW
BU_GJ002
Tilt ミニガラスジャー
¥7,000
φ12.5×H9.5cm
Material : Glass



NEW
85082
サービングボウル (MOON)
¥18,500
Φ19.0×H17.5cm 0.8ℓ



NEW
85083
サービングボウル (MOON)
¥18,500
Φ19.0×H17.5cm 0.8ℓ



NEW
85084
カバー
¥3,500
Φ16.0×H1.5cm



18007-000
シリアルディスペンサーセット
¥72,000
53.0×16.2×H27.8cm 2ℓ×3
design by TIGERHOTEL



NEW
18007-001
シリアルディスペンサーセット
¥81,000
40.4×13.65×H43.3cm 2ℓ×3
design by TIGERHOTEL



18007-100
シリアルコンテナ
¥16,000
13.0×13.0×H12.5cm 2ℓ
design by TIGERHOTEL



18007-300
ウッドスプーン
¥5,000
6.3×22.0cm
design by TIGERHOTEL



NEW
85080
コンディメントセット (MOON)
¥19,500
Φ8.0×H7.5cm 0.05ℓ
(ボウル×3、スプーン×3)



NEW
85081
コンディメントセット (MOON)
¥19,500
Φ8.0×H7.5cm 0.05ℓ
(ボウル×3、スプーン×3)

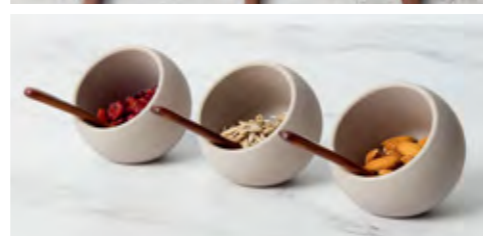

19904-084
コンディメントセット
¥43,000
36.0×11.0×H11.4cm
design by TIGERHOTEL



19904-160
コンディメントセット (ロング)
¥68,000
36.0×11.0×H18.3cm
design by TIGERHOTEL



BTO-006H
ウッドボックス
¥78,000
9.3×20.0×H7.9cm
design by FRILICH



BTO-014H
ウッドボックス
¥91,000
8.5×20.0×H7.9cm
design by FRILICH



BTO-070H
ウッドボックス
¥162,000
18.0×37.7×H18.0cm
design by FRILICH



BTO-120H
ウッドボックス
¥210,000
36.0×37.7×H15.0cm
design by FRILICH



NEW

ボウルバーセット

RCO015X002	12.5×45.0×H21.0cm	0.5ℓ	¥89,000
RCO045X002	19.0×60.0×H28.5cm	1.5ℓ	¥123,000
RCO105X002	25.0×75.0×H37.5cm	3.5ℓ	¥165,000



EFC015K
フルーツボウルセット
¥64,000
φ22.8×H15.8cm 1.5ℓ
design by FRILICH



ETO450E100
フレークディスペンサー
¥170,000
17.0×19.0×H96.5cm 4.5ℓ
design by FRILICH



ETO350E100
フレークディスペンサー
¥165,000
17.0×19.0×H82.5cm 3.5ℓ
design by FRILICH



ETO250E100
フレークディスペンサー
¥160,000
17.0×19.0×H72.5cm 2.5ℓ
design by FRILICH



ETO200E100
フレークバーセット
¥60,000
φ17.0×22.0×H30.5cm 2.0ℓ
design by FRILICH



3PO036
陶器のみ
¥21,000
2.0ℓ
design by FRILICH



ETO015E100
フレークバーセット
¥55,000
φ17.0×15.4×H29.0cm 1.5ℓ
design by FRILICH



ECO006E100
ジャムカバー
¥58,000
17.0×15.4×H17.5cm
design by FRILICH



20700020
フレークディスペンサー2連
¥250,000
38.0×20.0×H60.0cm 3ℓ×2
design by ZE PE



20700010
フレークディスペンサー
¥145,000
20.0×20.0×H60.0cm 3ℓ
design by ZE PE



DP-9178
ストーンコcott (ホワイト)
¥9,500
φ22.0×H4.0cm 1.0ℓ
design by DEGRENNE



DP-9177
ストーンコcott (ホワイト)
¥8,800
φ18.0×H3.8cm 0.7ℓ
design by DEGRENNE



DP-9176
ストーンコcott (ホワイト)
¥9,500
φ17.5×H6.7cm 1.4ℓ
design by DEGRENNE



18913
アクリル製
シリアルディスペンサー
¥88,000
22.0×21.0×H61.0cm 3.7ℓ
design by TIGERHOTEL



18310
フレークディスペンサー
¥83,000
26.5×20.0×H59.5cm 3.7ℓ
design by TIGERHOTEL



DP-9181
ストーンコcott (カーボンブラック)
¥9,500
φ22.0×H4.0cm 1.0ℓ
design by DEGRENNE



DP-9180
ストーンコcott (カーボンブラック)
¥8,800
φ18.0×H3.8cm 0.7ℓ
design by DEGRENNE



DP-9179
ストーンコcott (カーボンブラック)
¥9,500
φ17.5×H6.7cm 1.4ℓ
design by DEGRENNE



18410
フレークディスペンサー2連
¥124,000
21.5×31.0×H59.5cm 3.7ℓ×2
design by TIGERHOTEL



18420
フレークディスペンサー3連
¥165,000
26.5×26.5×H59.5cm 3.7ℓ×3
design by TIGERHOTEL



DP-9184
ストーンコcott (ブルー)
¥12,000
φ22.0×H4.0cm 1.0ℓ
design by DEGRENNE



DP-9183
ストーンコcott (ブルー)
¥11,000
φ18.0×H3.8cm 0.7ℓ
design by DEGRENNE



DP-9182
ストーンコcott (ブルー)
¥12,500
φ17.5×H6.7cm 1.4ℓ
design by DEGRENNE



11005710
木製ピッチャー専用台 (ピッチャー別売)
¥140,000
53.0×20.0×H8.0cm
design by ZE PE



13105710W
ゼロウノピッチャー専用台(白) (ピッチャー別売)
¥145,000
48.0×18.0×H6.0cm
design by ZE PE



50300720
ポリカーボネイト製シリアルピッチャー
¥10,500
φ14.0×H31.0cm 2.8ℓ
design by ZE PE

※在庫なくなり次第廃番予定です



DP-9174
ストーンボウル (ダークブルー)
¥20,000
φ28.0×H10.0cm 4.0ℓ
design by DEGRENNE



DP-9175
ストーンボウル (ベージュ)
¥20,000
φ28.0×H10.0cm 4.0ℓ
design by DEGRENNE



保冷器付



11845
コールドケース (ガラスボウル製)
¥44,000
φ23.0×H14.0cm 2.5ℓ
design by APS



保冷器付



11847
コールドケース (ポリカーボネート製)
¥54,000
φ22.0×H14.0cm 2.5ℓ
design by APS



保冷器付



11849
コールドケース (ポリカーボネート製)
¥56,000
φ22.0×H18.0cm 4ℓ
design by APS



保冷器付



11810
コールドケース
(ポリカーボネート製)
¥22,500
φ14.0×H9.0cm 0.6ℓ
design by APS



11812
木台付 コールドケース
(ポリカーボネート製)
¥22,500
φ14.0×H9.0cm 0.6ℓ
design by APS



11598
ガラスボウル
ブッフェスタンドタワー型 小 (カバー付)
¥80,000
39.0×31.0×H66.0cm (ボールφ23.0)
design by APS



11599
ガラスボウル
ブッフェスタンドタワー型 大
¥77,000
39.0×31.0×H66.0cm (ボールφ23.0)
design by APS



11893
ブッフェスタンド3個入り (小)
¥36,000
30.0×30.0×H14.0cm (ボールφ14.0)
design by APS
※在庫なくなり次第廃番予定です



11892
ブッフェスタンド3個入り (大)
¥60,000
50.0×50.0×H18.0cm (ボールφ23.0)
design by APS



ガラスボウル
11875 φ23.0×H10.5cm 2.5ℓ ¥2,000
11865 φ14.0×H3.5cm 0.5ℓ ¥1,200
design by APS

アクリルカバー
11878 φ23.5cm ¥7,500
11868 φ14.5cm ¥7,100
design by APS



EHO010E
ハニーディスペンサー
¥280,000
21.0×23.5×H35.0cm 1kg
design by FRILICH



LG-1662
ロックイート ジュースジャー 1.0
¥2,950
φ7.1×H27.7cm 1,096ml



LG-1656
ロックイート フードジャー 80
¥1,950
φ8.4×H6.4cm 147ml



LG-1657
ロックイート フードジャー 125
¥2,000
φ8.4×H7.6cm 178ml



LG-1658
ロックイート フードジャー 200
¥2,100
φ8.4×H9.7cm 257ml



LG-1659
ロックイート フードジャー 350
¥2,200
φ8.4×H14.0cm 411ml



82345
WECK ガラスセット (12ヶ入り)
¥14,500
φ9.0×H6.0cm 0.2ℓ
design by APS



82346
WECK ガラスセット (3ヶ入り)
¥4,500
φ11.0×H7.5cm 0.37ℓ
design by APS



82347
WECK ガラスセット (2ヶ入り)
¥3,000
φ11.0×H11.0cm 0.58ℓ
design by APS



BREAD BASKET

PROFI LINE GASTRONORM-SYSTEM



1/1
40220
ポリプロピレン製
ブッフェバスケット GN システム
¥9,000
53.0×32.5×H6.5cm

1/2
40222
ポリプロピレン製
ブッフェバスケット GN システム
¥5,500
32.5×26.5×H6.5cm

1/3
40224
ポリプロピレン製
ブッフェバスケット GN システム
¥4,500
32.5×17.6×H6.5cm

1/4
40226
ポリプロピレン製
ブッフェバスケット GN システム
¥3,500
26.5×16.5×H6.5cm

1/6
40228
ポリプロピレン製
ブッフェバスケット GN システム
¥3,000
17.6×16.2×H6.5cm

2/3
40230
ポリプロピレン製
ブッフェバスケット GN システム
¥7,500
32.5×35.4×H6.5cm



40132
ポリプロピレン製 丸型バンバスケット
¥2,400
φ19.0×H9.5cm



40135
ポリプロピレン製 丸型バンバスケット
¥3,200
φ25.5×H8.5cm



30287
ポリプロピレン製 角型バスケット
¥3,000
24.0×24.0×H6.0cm



40144
ポリプロピレン製 丸型バンバスケット
¥9,000
φ39.0×H10.0cm



40137
ポリプロピレン製 小判バンバスケット
¥2,500
23.0×17.0×H8.0cm



30285
ポリプロピレン製 丸型バスケット
¥2,700
φ25.0×H7.0cm



40139
ポリプロピレン製 小判バンバスケット
¥3,200
28.5×17.0×H8.5cm



40140
ポリプロピレン製 角型バンバスケット
¥2,900
23.0×17.0×H8.0cm



30280
ポリプロピレン製 小判バスケット
¥2,000
23.0×15.0×H6.0cm



30288
ポリプロピレン製 長方形バスケット
¥5,200
41.0×29.0×H7.0cm



30286
ポリプロピレン製 長方形バスケット
¥3,000
30.0×22.0×H7.0cm



30283
ポリプロピレン製 角型バスケット
¥2,200
22.0×15.0×H6.0cm



33232
バスケットスタンドのみ
¥11,000
30.5×59.0cm
対応バスケット：40144



40144
ポリプロピレン製 丸型パンバスケット
¥9,000
φ39.0×H10.0cm

PROFI LINE

GASTRONORM-SYSTEM



(特長)
耐熱温度120℃
食器洗浄機対応
(バスケットのみ)



40150
ポリプロピレン製
カバー付きバスケット角型
Gセット (ゴールド)
¥45,000
56.5×36.0×H27.0cm



40149
ポリプロピレン製
カバー付きバスケット丸型
Gセット (ゴールド)
¥21,000
φ40.0×H31.0cm



40290
ポリプロピレン製
バスケット S (ダークブラウン)
¥6,300
32.5×26.5×H6.5cm



40291
ポリプロピレン製
角型バスケット L (ダークブラウン)
¥9,500
53.0×32.5×H6.5cm



40151
ポリプロピレン製
カバー付きバスケット角型
Sセット (シルバー)
¥45,000
56.5×36.0×H27.0cm



40152
ポリプロピレン製
カバー付きバスケット丸型
Sセット (シルバー)
¥21,000
φ40.0×H31.0cm

40292
ポリプロピレン製
バスケット M (ダークブラウン)
¥7,300
32.5×26.5×H10.0cm

40293
ポリプロピレン製
角型バスケット L (ダークブラウン)
¥12,000
53.0×32.5×H10.0cm



11008
ポリカーボネイト製
フードカバー角型 ゴールド
¥36,000
53.0×32.5×H19.0cm



18387
ポリカーボネイト製
フードカバー丸型 ゴールド
¥15,000
φ38×H20.0cm



40294
ポリプロピレン製
カバー付きバスケット角型セット (ダークブラウン)
¥45,000
56.5×36.0×H27.0cm



40295
ポリプロピレン製
カバー付きバスケット丸型セット (ダークブラウン)
¥21,000
φ40.0×H31.0cm



11010
ポリカーボネイト製
フードカバー角型 シルバー
¥36,000
53.0×32.5×H19.0cm



18388
ポリカーボネイト製
フードカバー丸型 シルバー
¥15,000
φ38×H20.0cm



NFC 000 B 402
クーリングピクニックセット
¥110,000
φ41.0×H7.0cm



NFC 030 B 302
クーリングピクニックセット
¥98,000
φ31.0×H14.5cm



保冷器付



NFC 000 E 401
コールドストーンプレートセット
¥165,000
φ41.0×H7.0cm



NFC 000 B 403
クーリングピクニックセット
¥110,000
φ41.0×H7.0cm



NFC 030 B 303
クーリングピクニックセット
¥98,000
φ31.0×H14.5cm



11442
マルチラック2段
¥19,500
19.0×24.0×H28.0cm



11444
マルチラック3段
¥22,500
19.0×24.0×H41.0cm



11446
マルチラック4段
¥27,500
19.0×31.0×53.0cm



F14.401.0000
ウッドスタンド付バスケット
¥83,000
25.2×25.2×H30.2cm



F13.401.0000
ウッドスタンド付バスケット
¥105,000
35.1×35.1×H30.3cm



F14.400.0000
ウッドスタンド付バスケット
¥126,000
25.2×25.2×H39.6cm



F13.400.0000
ウッドスタンド付バスケット
¥150,000
35.1×35.1×H39.7cm



NEW
30335
バスケットスタンド
¥25,000
φ26.0×H48.0cm



NEW
40026-000
ジャムスタンド
¥12,000
11.64×12.6×H20.0cm
design by TIGERHOTEL



AFTERNOON TEA



BU_RR6105
トリプルスタンド
¥74,000
φ21.8×H55.3cm



BU_RR6205
トリプルスタンド
¥74,000
φ21.8×H55.3cm



BU_OP1109
Tilt ウッドラウンドプレート
¥10,000
φ21.8×H2.5cm
Material : Oak



BU_WP1209
Tilt ウッドラウンドプレート
¥11,500
φ21.8×H2.5cm
Material : Walnut



BU_MP1509
Tilt マーブルラウンドプレート
¥57,000
φ21.8×H2.5cm
Material : Grey Marble



BU_MP1609
Tilt マーブルラウンドプレート
¥54,500
φ21.8×H2.5cm
Material : White Marble



BU_SF21346
Alto ケーキスタンド
¥118,000
φ32.5×H58.3cm
Material : Walnut/Oiled

Etageres



アミューズスタンド

2203.08	9.0×8.0×H8.0	¥9,000
2203.13	9.0×8.0×H13.0	¥10,000
2203.18	9.0×8.0×H18.0	¥11,000
2203.23	9.0×8.0×H23.0	¥12,000

design by ZIEHER



8052

マーブルスタンド (24 ホール)
¥73,000
45.0×31.0×H5.0cm
design by ZIEHER

※在庫なくなり次第廃番予定です



19010-000

ティースタンド
¥45,000
36.8×20.3×H43.0cm
design by TIGERHOTEL



2110

パティスリースタンド
¥148,000
11.5×11.5×H39.0cm
design by ZIEHER

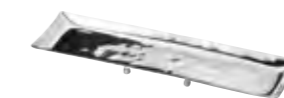

2110.01

スタンドトレイ
¥32,000
30.0×8.0×H3.0cm
design by ZIEHER



セット

19923

トレジャースタンドセット
¥95,000
design by TIGERHOTEL



セット内容 ※グラスは含まれません。

スタンドベース/19924 (1個)
専用スタンド/19925-185 (12本) /19925-245 (12本) /19925-305 (12本)



19926-100

専用グラス
¥500
φ3.7×H7.7cm 1oz
design by TIGERHOTEL



19924

スタンドベース
¥39,000
40.0×40.0×H5.5cm
design by TIGERHOTEL



2201

ティースタンド
¥200,000
φ25.0×H44.5cm
design by ZIEHER



2202

アミューズスタンド
¥73,000
φ25.0×H9.0cm
design by ZIEHER



CRASTER-TABLE





LINE TABLE



SOLUTIONS



LINE TABLE

The Line Table System is available in two sizes – 1800mm and 1500mm – and in four different shapes – rectangular, classroom, trapezoid and half round – to create various configurations to suit any space requirement.

Line consists of five different elements: table tops, legs, modesty panels (optional), cable management (optional) and trolleys.

Also available in dimensions 1800 x 600 mm and 1500 x 600 mm.

Please contact your Craster representative for further information.

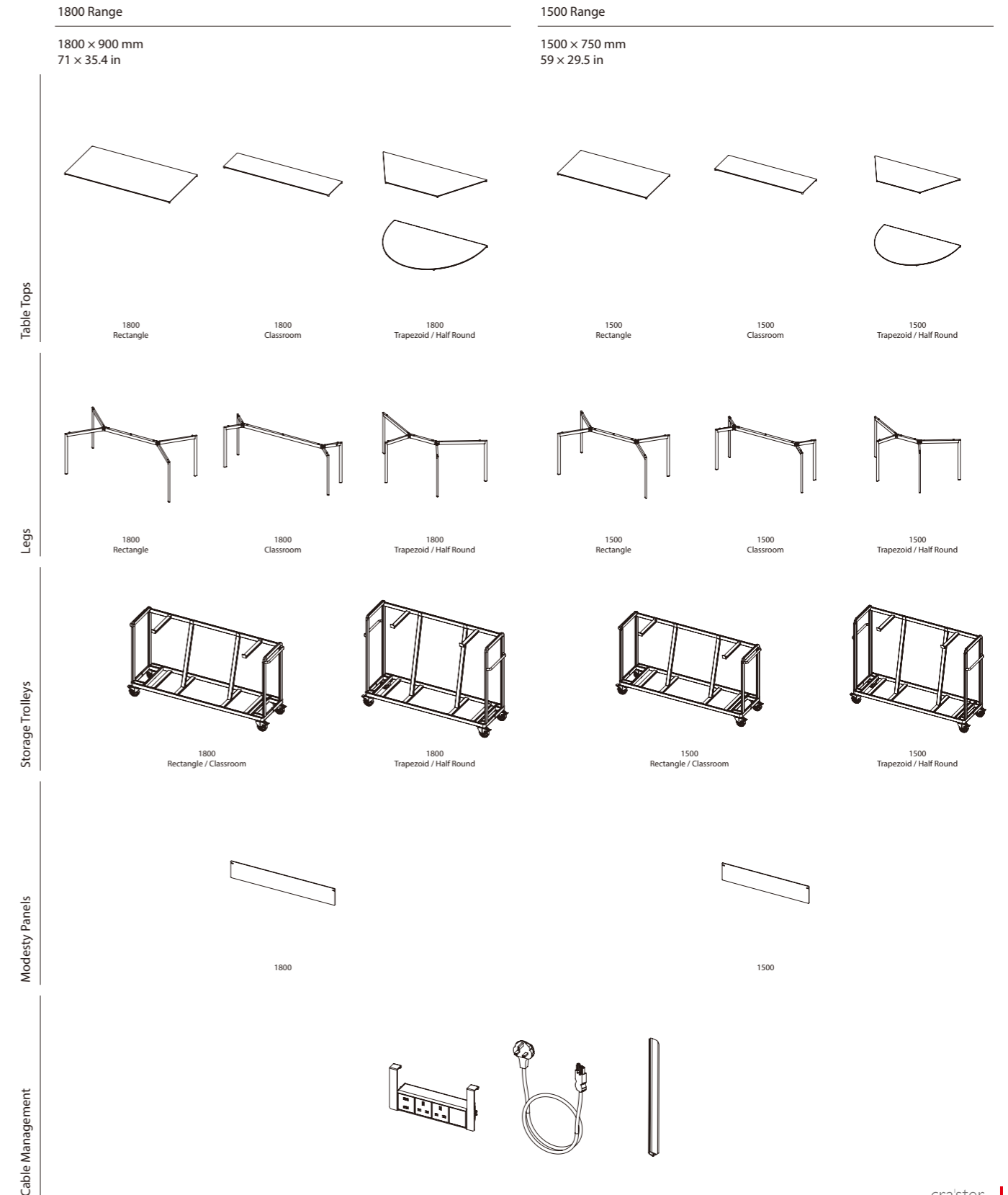

LINE TABLE



直感的なセットアップ
Intuitive Set-Up

安定性と耐久性
Stable and Durable

コンパクトな収納
Compact Storage

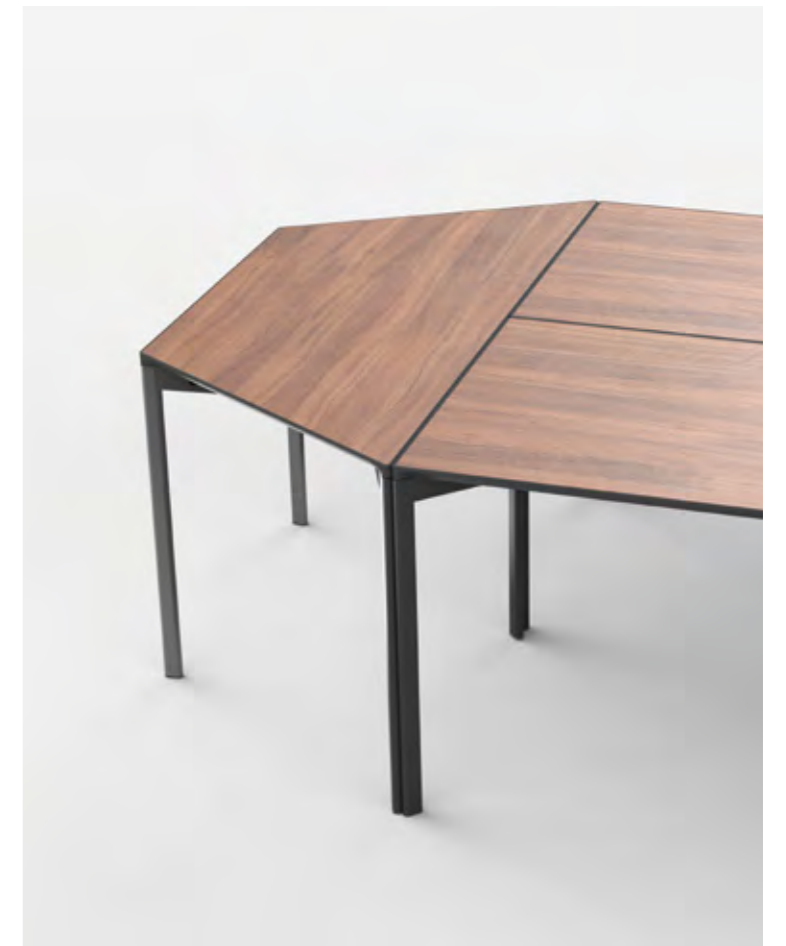

MATERIALS AND COLOURS



MATERIALS AND COLOURS

Our Line Table tops are made from HPL with a durable Reef edge and our table legs are available in complementary colours. We recommend the material and colour selection below, bespoke options are available upon request.

Our standard top comes as Erable and bBlack(B01).

For bespoke colours, the MOQ is 36.

PREMIUM – TABLE TOPS AND EDGE



ESSENTIAL – TABLE TOPS AND EDGE



LEGS



MODESTY PANEL

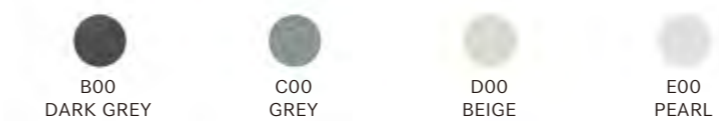
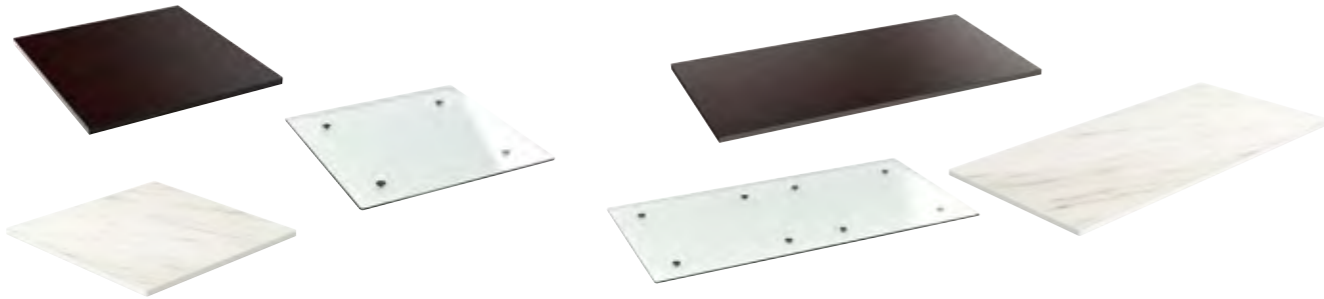



TABLE TOPS



700SERIES

■ ガラストップ	CB_UT7020	70.0×70.0×H2.2cm	オープン価格
■ メラミントップ	CB_UT7040	70.0×70.0×H2.5cm	オープン価格
■ メラミントップ	CB_UT7045	70.0×70.0×H2.5cm	オープン価格

[対応は 700SERIES の脚のみとなります]

700SERIES

■ ガラストップ	CB_UT7120	70.0×140.0×H2.2cm	オープン価格
■ メラミントップ	CB_UT7140	70.0×140.0×H2.5cm	オープン価格
■ メラミントップ	CB_UT7145	70.0×140.0×H2.5cm	オープン価格

[対応は 700SERIES の脚のみとなります]

800SERIES

■ ガラストップ	CB_UT8020	80.0×80.0×H2.2cm	オープン価格
■ メラミントップ	CB_UT8040	80.0×80.0×H2.5cm	オープン価格
■ メラミントップ	CB_UT8045	80.0×80.0×H2.5cm	オープン価格

[対応は 800SERIES の脚のみとなります]

800SERIES

■ ガラストップ	CB_UT8120	80.0×160.0×H2.2cm	オープン価格
■ メラミントップ	CB_UT8140	80.0×160.0×H2.5cm	オープン価格
■ メラミントップ	CB_UT8145	80.0×160.0×H2.5cm	オープン価格

[対応は 800SERIES の脚のみとなります]

メラミントップ には以下の2色がございます

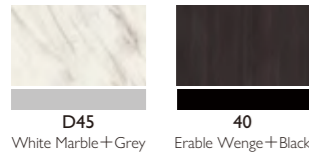

D45

White Marble + Grey

40

Erable Wenge + Black



TABLE LEGS



700SERIES

オークレッグ	CB_UL7201	51.9×51.9×H89.0cm	オープン価格
ステンレスレッグ	CB_UL7210	50.7×50.7×H89.0cm	オープン価格

800SERIES

















オークレッグ	CB_UL8201	58.4×58.4×H89.0cm	オープン価格
ステンレスレッグ	CB_UL8210	57.2×57.2×H89.0cm	オープン価格



RISE TABLE

Using a universal locating system, these buffet tables allow you to mix and match any top or legs to create the perfect solution for your buffet.

Select a size series (800 or 700), then select a shape and material for the top and finish by selecting a leg height (short, medium, tall) and a finish (wenge, brushed stainless or black).

800 Double	700 Double	800	700
TABLE TOP			
			
800 DOUBLE TOP	700 DOUBLE TOP	800 TOP	700 TOP
SHORT LEGS			
			
800 SHORT	700 SHORT	800 SHORT	700 SHORT
MEDIUM LEGS			
			
800 MEDIUM	700 MEDIUM	800 MEDIUM	700 MEDIUM
TALL LEGS			
			
800 TALL	700 TALL	800 TALL	700 TALL

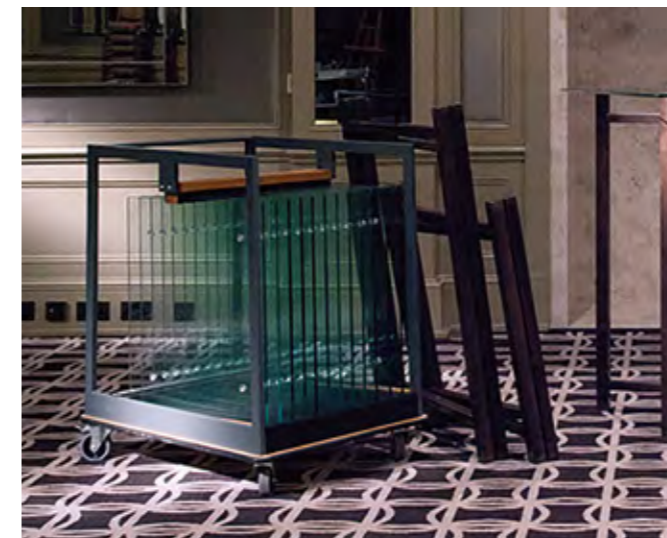

CRASTER-TROLLEY



NEW
TO_MOD31_OAKN
Fare トロリー
¥740,000
110.0×65.0×H88.0cm
Material : Oak/Matt Lacquer



NEW
TO_MODB31_OAKN
Fare トロリー用ブリッジ
¥230,000
110.0×65.0×H2.8cm
Material : Oak/Matt Lacquer



NEW
TO_MOD31_WALN
Fare トロリー
¥865,000
110.0×65.0×H88.0cm
Material : Oak/Matt Lacquer



NEW
TO_MODB31_WALN
Fare トロリー用ブリッジ
¥270,000
110.0×65.0×H2.8cm
Material : Oak/Matt Lacquer



NEW
TO_MOD31_OAKB
Fare トロリー
¥745,000
110.0×65.0×H88.0cm
Material : Black, Lacquered



NEW
TO_MODB31_OAKB
Fare トロリー用ブリッジ
¥240,000
110.0×65.0×H2.8cm
Material : Black, Lacquered



NEW
TO_MOD31_B4245
Fare トロリー (リバーシブル)
¥775,000
110.0×65.0×H88.0cm
Material : Double sided HPL

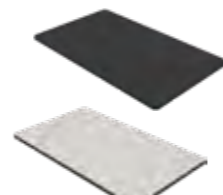

NEW
TO_MODB31_B4245
Fare トロリー用ブリッジ (リバーシブル)
¥240,000
1110.0×65.0×H2.8cm
Material : Double sided HPL



NEW
TO_MOD_SRGNMSPCB
Fare トロリー用サイドボックス
¥72,000
65.0×12.3×H21.2cm
Material : Powder Coated Steel



NEW
TO_MOD_CPMSPCB
Fare トロリー用カトラリーボックス
¥38,000
12.5×7.8×H15.2cm
Material : Powder Coated Steel



NEW
TO_MOD_PHGNMSPCB
Fare トロリー用ハンドル
¥40,000
65.0×9.3×H2.5cm
Material : Powder Coated Steel



How To Use







TO_RS002
Flow ワゴン (シングル) 4枚開き
¥980,000
[close] 82.1×70.0×H96.0cm
[open] 115.9×108.2×H96.0cm
Material : Oak/Matt Lacquer



TO_RS001
Flow ワゴン (ダブル) 4枚開き
¥1,200,000
[close] 135.6×70.0×H96.0cm
[open] 169.4×108.2×H96.0cm
Material : Oak/Matt Lacquer



TO_RS004
Flow ワゴン (シングル) 4枚開き
¥1,450,000
[close] 82.1×70.0×H96.0cm
[open] 115.9×108.2×H96.0cm
Material : Walnut/Matt Lacquer



TO_RS003
Flow ワゴン (ダブル) 4枚開き
¥1,700,000
[close] 135.6×70.0×H96.0cm
[open] 169.4×108.2×H96.0cm
Material : Walnut/Matt Lacquer

LA TAVOLA-TABLE&TROLLEY



SIZES AVAILABLE		
S Small	M Medium	L Large
60 x 60 cm	75 x 60 cm	90 x 60 cm

STEP01
CHOOSE YOUR PLATFORM
4 TABLES WITH DIFFERENT DESIGNS AND OPERATIONAL FEATURES
テーブルのデザインを選びます。

STEP02
CHOOSE YOUR FUNCTIONS
55 FUNCTIONS (..AND COUNTING!) THE WIDEST SELECTION AVAILABLE ON THE MARKET
テーブルに入れ込むファンクションを下記から選びます。

STEP03
CHOOSE THE FINISH OF YOUR TABLE TOP AND SIDES
6 CERAMIC FINISHES + 6 HPL FINISHES PLUS ENDLESS POSSIBILITIES FOR CUSTOMIZED OPTIONS
テーブルの色を選びます。

WARMING FUNCTIONS



S
Small

ビルトインウォーミングトップ



S **M** **L**
Small Medium Large

ビルトインカバー付きウォーミングプレート



S **M**
Small Medium

ビルトインカバーチューフィン



S
Small

ビルトインスープホルダー



S
Small

ビルトインマジックチャーファー

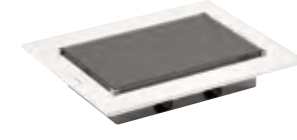

S **M** **L**
Small Medium Large

ビルトインウォーミングプレート



S **M** **L**
Small Medium Large

ビルトインホットプレート



S **M**
Small Medium

ビルトインホットボウル

COOLING FUNCTIONS

DRINK kit

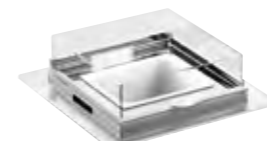

S
Small

ビルトインコールドステーション

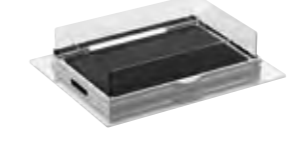

S **M** **L**
Small Medium Large

ビルトインカバー付きクーリングプレート



S **M**
Small Medium

ビルトインコールドチューフィン

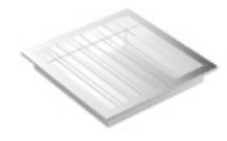

ビルトインラック



ビルトインラック



S
Small

ビルトインコールドドリンクセット



S **M** **L**
Small Medium Large

ビルトインクーリングトップ



S **M** **L**
Small Medium Large

ビルトインコールドプレート



ビルトインアイスベット



ビルトインシャンパンクーラー

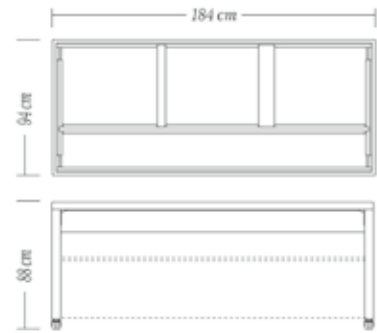
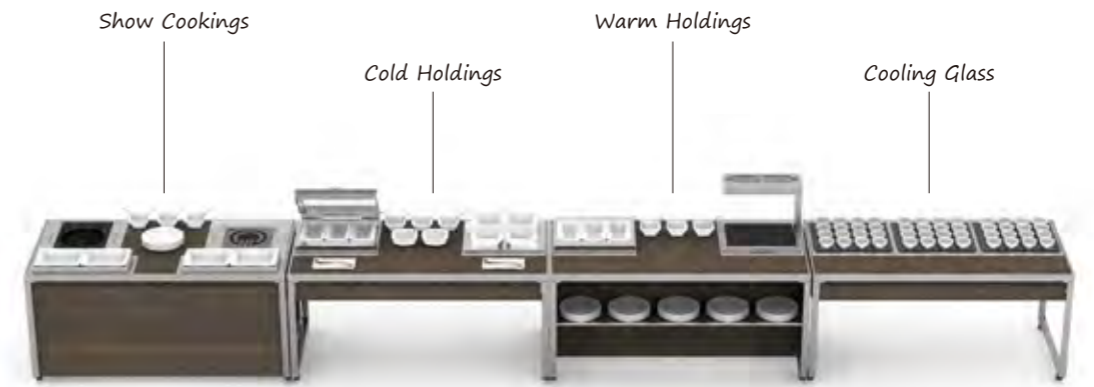

ケータリング専用カート



収納済みカート (例)



ファンクション収納 (例)



Finishes and materials

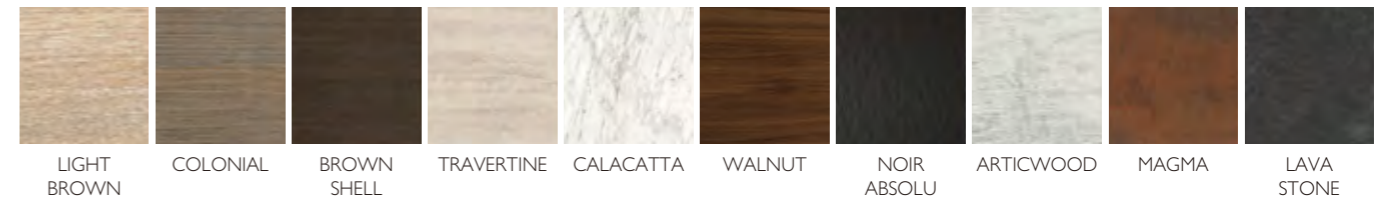



NESTING TABLES
DESIGN MEETS MOBILITY
MEETS STORAGE VALUE

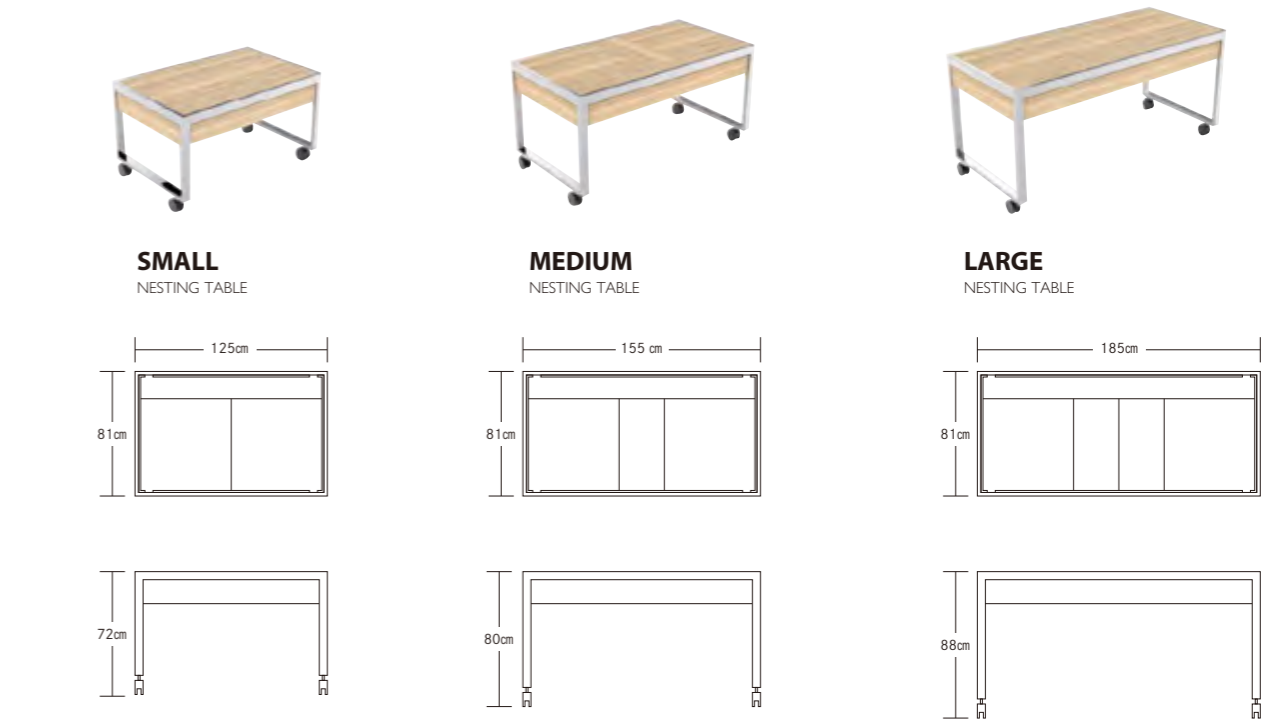
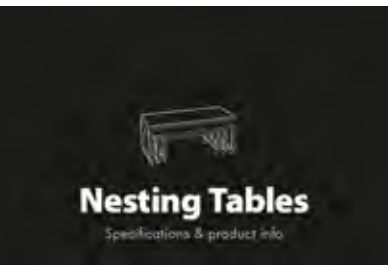

SMALL
NESTING TABLE

MEDIUM
NESTING TABLE

LARGE
NESTING TABLE

※ステンレス部分はサテン仕上げ
※スカート付きもございます

Finishes and materials

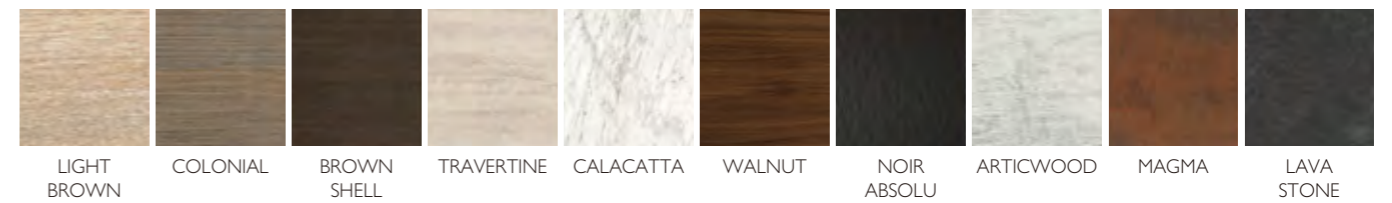



190×100cm



190×85cm



190×70cm



130×130cm



130×70cm

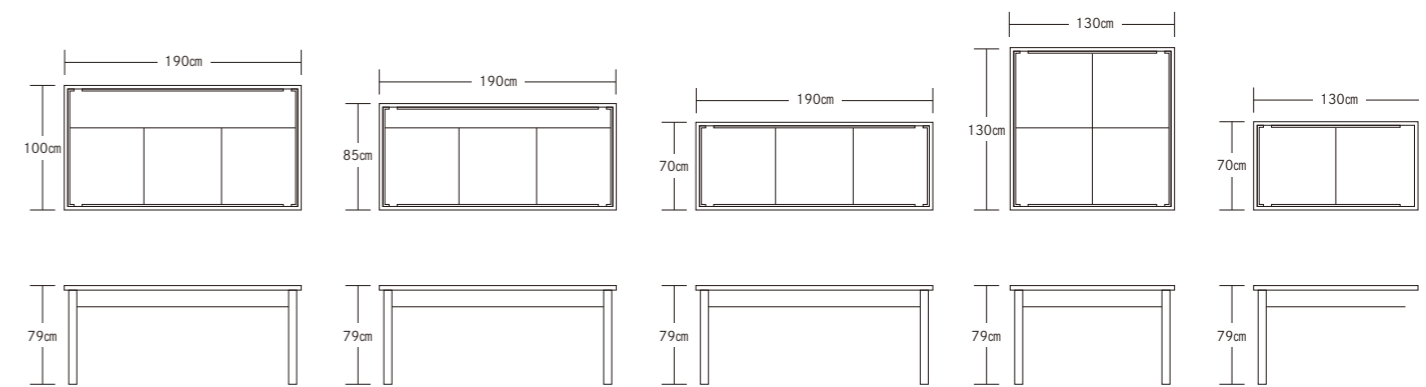

※ステンレス部分はサテン仕上げ

Finishes and materials

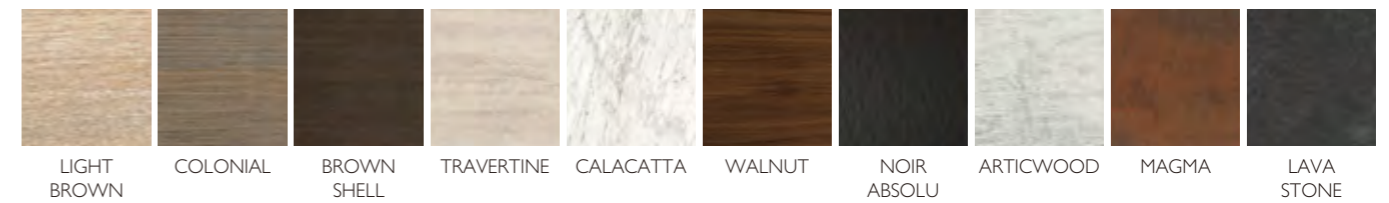

MAGIC TABLES
THE ONE AND ONLY



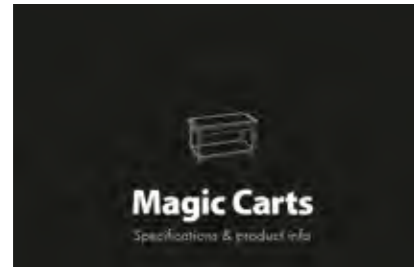

LITE
MAGIC CART
Large

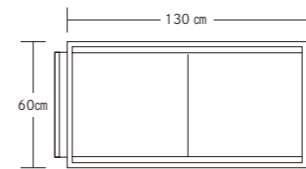

LITE
MAGIC CART
Small

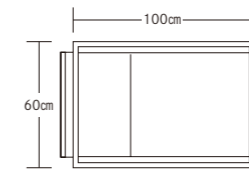

MAGIC CART
Large

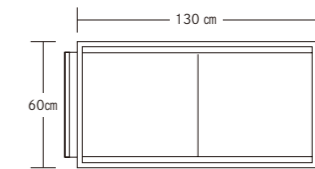

MAGIC CART
Small

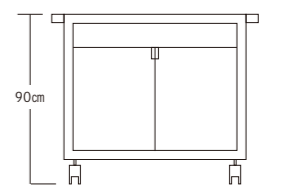
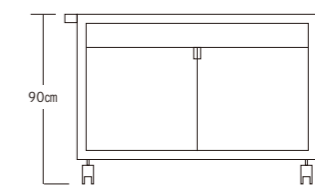
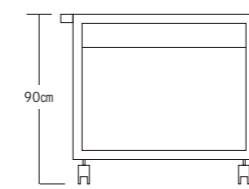
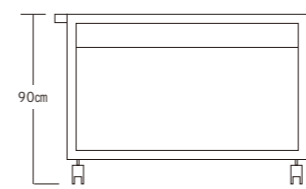
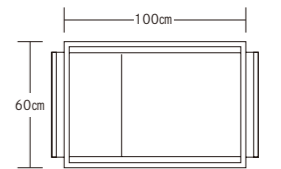

※ステンレス部分はサテン仕上げ

Finishes and materials

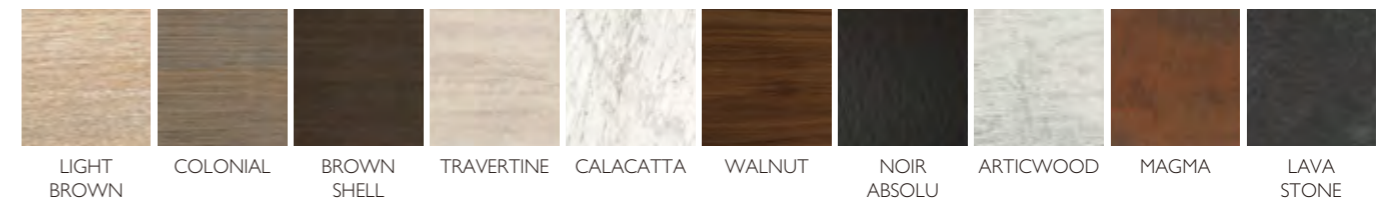

MAGIC CARTS

A NEW FRONTIER
IN MOBILE FOOD SERVICE

MOBILE BANQUETING FURNITURE

A complete range and total look for Banqueting, Catering & Events



THE EGG
φ1100.0×H1830.0cm



THE FRONT BAR
L1810.0×960.0×H1060.0



THE TREE
L1300.0×740.0×H1830.0



FOLDABLE BACK BAR
150.0×65.0×H170.0cm



THE TOWER
80.0×80.0×H170.0cm

LA TAVOLA-HOT FUNCTION



Customization

HOT の各ファンクション及びスタンドは下記のフィニッシュ（HPL）に変更することができます
 ※価格は別途ご相談ください

Finishes and materials

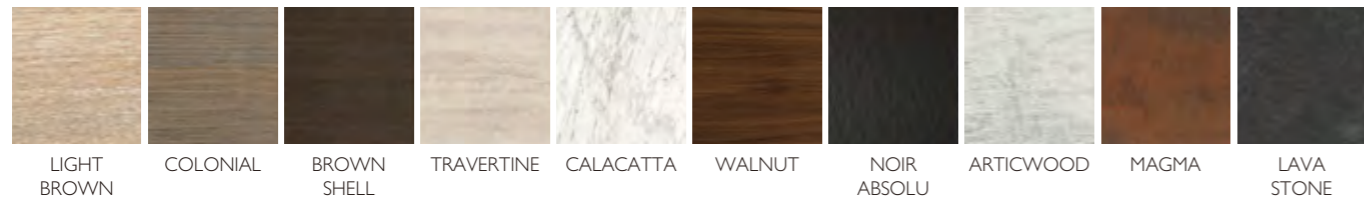

WARMING

Cover Oven®

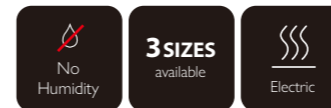

ドライチューフィンゲ
 (ヒーター別売)



TAV044001
 カバードライチャーファアセット
 1/1GN
¥560,000
 69.0×47.0×H22.0cm
 [必要ヒーター：2]



TAV044002
 カバードライチャーファアセット
 1/1+1/3GN
¥675,000
 83.0×54.0×H22.0cm
 [必要ヒーター：2]



J0016401BRW
 電気ヒーター
¥85,000
 20.0×30.0×H1.8cm

WARMING

Electric **Warming Plate®** with glass



(ヒーター別売)

No Humidity 3 SIZES available Electric



TAV045001
 ガラスウォーマー
 プレートセット 1/1GN
¥365,000
 69.0×44.0×H11.0cm
 [必要ヒーター：2]

TAV045002
 ガラスウォーマー
 プレートセット 1/1+1/3GN
¥445,000
 83.0×51.0×H11.0cm
 [必要ヒーター：2]

J0016401BRW
 電気ヒーター
¥85,000
 20.0×30.0×H1.8cm

WARMING

Electric **Warming Plate®** with food pans



(ヒーター別売)

No Humidity 3 SIZES available Electric

※陶磁器は全て白のものになります。
 ※フードパンは含まれておりません。

TAV045008A1
 フードパン用
 ドライウォーマーセット 1/1GN
¥390,000
 69.0×44.0×H15.0cm
 [必要ヒーター：2]

TAV045009A1
 フードパン用
 ドライウォーマーセット 1/1+1/3GN
¥445,000
 83.0×51.0×H15.0cm
 [必要ヒーター：2]

J0016401BRW
 電気ヒーター
¥85,000
 20.0×30.0×H1.8cm

フードパン

1/1GN	TAV340105	h6.5	5.0ℓ	¥47,000
1/3GN	TAV341705	h6.5	1.8ℓ	¥18,500
2/3GN	TAV342305	h6.5	3.4ℓ	¥29,000
1/2GN	TAV342605	h6.5	2.3ℓ	¥22,000

フードパンフレーム

① 1/1	TAV057004	59.0×38.0×H5.0cm	¥77,000
② 1/1+1/3	TAV057032	73.0×46.0×H5.0cm	¥90,000

Magic Chafer®

WARMING



WARMING

Magic Chafer®



※IH対応

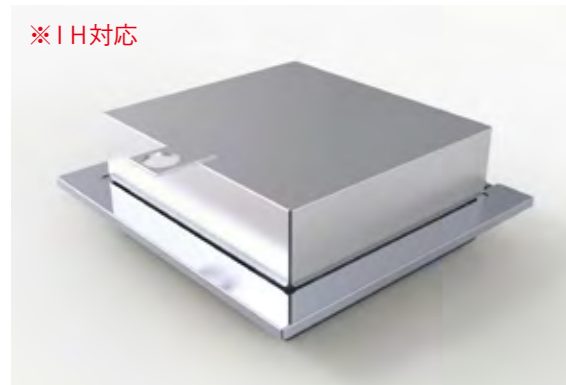

TAV040001
ミラー仕上げマジックチャーファー
¥330,000
49.0×46.0×H16.0cm



オープン対応
PB625-23
ロイヤル 角ガストロノーム 2/3
¥17,000
35.4×32.5×H6.5cm 5.5ℓ
design by ROYALE

別売りオプション



J0016401BR
電気ヒーター
700W-110V
¥85,000
20.0×30.0×H1.8cm

TAV040014
バーナーホルダー
¥23,000
25.0×20.0×H9.0cm

J0060771A
バーナー
¥6,000

TAV040012
マジックチャーファー用スタンド
¥126,000
48.0×45.0×H17.0cm

※IH対応



TAV040004
マジックチャーファーガラストップ
¥390,000
49.0×46.0×H16.0cm





NEW
MAGIC CHAFER
WITH HPL STAND
49.0×46.0×H26.5cm

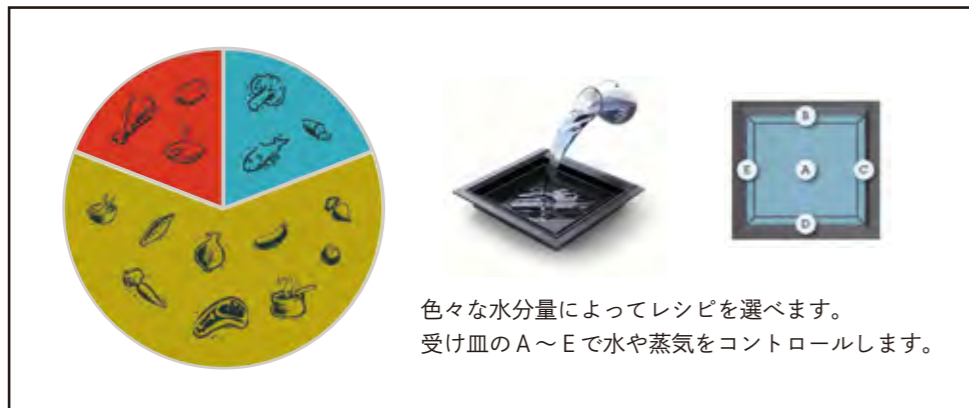

スタンドのフィニッシュ (HPL) は P.280 からお選びいただけます



	特徴	イメージ	目安水量	料理等
高湿度料理	 全てに水を入れる事でスチームを最大で使用することができます。		約 250cc / 時間  	 卵料理 蒸し料理 米類 etc
			160cc / 時間  120cc / 時間  80cc / 時間  40cc / 時間 	 肉料理・魚料理 煮物・温野菜 煮込み料理 etc
中・低湿度料理	 サイドだけに水を入れる事によって料理の湿度をコントロールできます。		0cc  	 揚げ物・焼き魚 etc.
ドライ料理	 水を使用しない事によって乾燥状態を作ります。		0cc  	 揚げ物・焼き魚 etc.



FIVE FILLING COMPARTMENTS WATER PAN (A-B-C-D-E)

WARMING

Oyster Chafer®



J0060771A
バーナー
¥6,000
φ9.0×H8.0cm

TAV0514022A
固形燃料用スタンド
¥32,000
φ36.0×H19.5cm

LT-0010
フードパン
¥15,000
φ36.0×H6.7cm 3.5ℓ

LT-0011
フードパンS字
¥17,000
φ36.0×H5.7cm 2.6ℓ

TAV0514013A
オイスターチャーファー
¥130,000
45.5×40.0×H13.5cm



LA TAVOLA-COOLING FUNCTION



Oyster & Fruit de Mer Display



2/1
GN

Customization

COLD の各ファンクション及びスタンドは下記のフィニッシュ（HPL）に変更することができます
※価格は別途ご相談ください

Finishes and materials

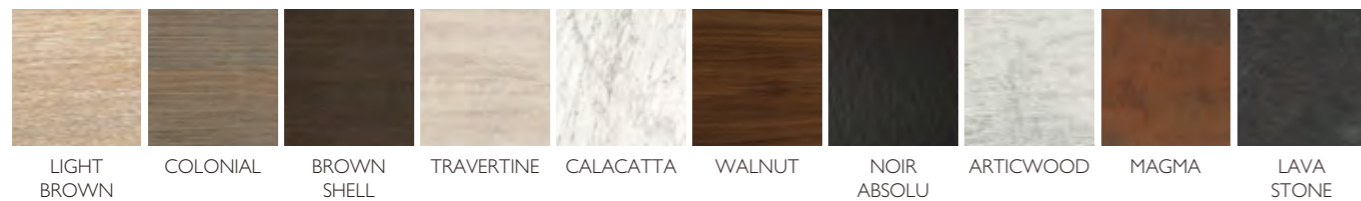

TAV037037P
オイスターアンドシーフードディスプレイセット
¥195,000
63.0×53.0×H20.0cm



TAV037067
ポリカーボネートトレイナー
¥60,000
57.0×45.0×H2.0cm

Eutectic
Cooling Plate



SURFACE
0-4°C

3 SIZES
available



Eutectic



TAV047001
Eutectic
クーリングプレートセット 1/1GN
¥285,000
69.0×44.0×H9.0cm

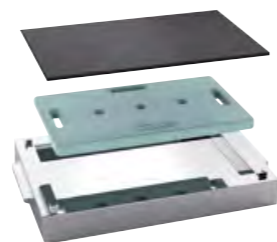

TAV047003
Eutectic
クーリングプレートセット 1/1+1/3GN
¥330,000
83.0×51.0×H9.0cm



Eutectic
Cooling Plate with cover



SURFACE
0-4°C

3 SIZES
available

Eutectic



TAV047002
クーリング
プレート&カバーセット 1/1GN
¥513,000
69.0×47.0×H20.0cm



TAV047004
クーリング
プレート&カバーセット 1/1+1/3GN
¥605,000
83.0×54.0×H20.0cm



Eutectic
Cold Well



1/1 GN 1/1+1/3 GN  Eutectic

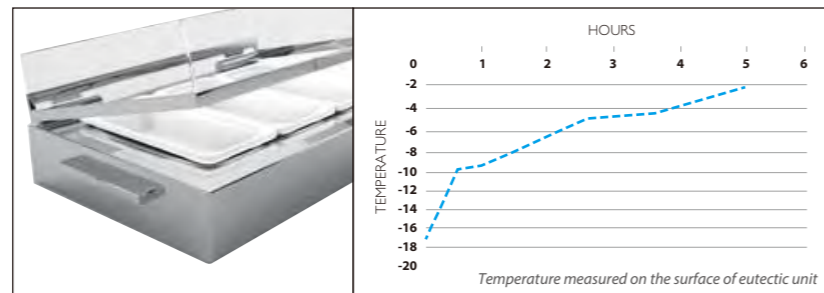

TAV048004
コールドウェル 1/1GN
¥450,000
69.0×47.0×H24.0cm
※フードパンは別売りです。



TAV048005
コールドウェル 1/1+1/3GN
¥475,000
83.0×54.0×H24.0cm
※フードパンは別売りです。

フードパン

1/1GN	TAV340105	h6.5	5.0ℓ	¥47,000
1/3GN	TAV341705	h6.5	1.8ℓ	¥18,500
2/3GN	TAV342305	h6.5	3.4ℓ	¥29,000
1/2GN	TAV342605	h6.5	2.3ℓ	¥22,000

Chill-it
Cooling System



-4°C up to 4 hours 1/1 GN  Refrigerating Gel

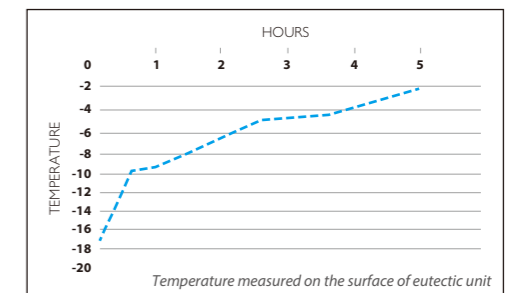

TAV038007
コールドシステム (カバー無し)
¥260,000
60.0×40.0×H17.0cm
※CHILL-IT は別売りです。



TAV038008
コールドシステム (カバー付き)
¥420,000
60.0×40.0×H23.0cm
※CHILL-IT は別売りです。



J0011833SJ
CHILL-IT パン 1/3GN
¥62,000
18.0×33.0×H16.0cm 3ℓ



J0011833DSJ
CHILL-IT パン 1/3GN
セパレートタイプ
¥52,000
18.0×33.0×H16.0cm 1.5ℓ×2



J0013633SJ
CHILL-IT パン 1/2GN
¥88,000
27.0×33.0×H16.0cm 5ℓ



J0011833CSJ
カバー 1/3GN 用
¥18,000
18.0×33.0cm



J0013633CSJ
カバー 1/2GN 用
¥18,000
36.0×33.0cm

Cooling System for 2 glass bowls



SURFACE
0-4°C

-4°C
up to
4 hours

Eutectic

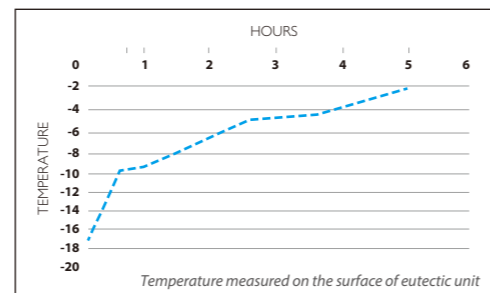

TAV037061P
クーリングボウルセット
¥92,000
56.5×36.0×H8.1cm

【セット内容】
受け皿・保冷器・フレームガラスボール・アクリルカバー



NEW
11875+11878
フレームガラスボール (カバー付き)
¥9,500
Φ22.5cm (Φ23.5cm)



Yogurt pot Cooler



1/1
GN

-4°C
up to
4 hours

SURFACE
0-4°C

Eutectic

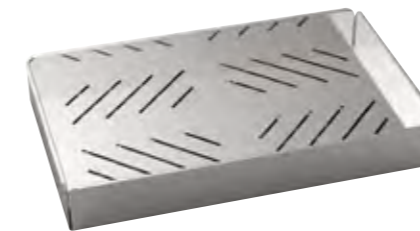
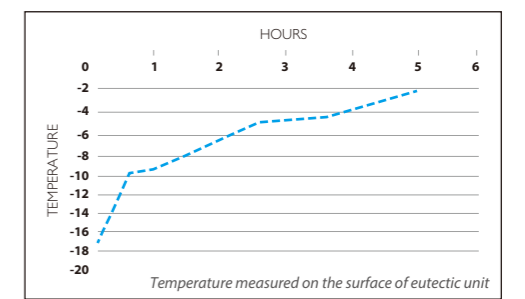

TAV037059
ヨーグルトホルダー (保冷剤付き)
¥115,000
55.0×34.0×H6.8cm

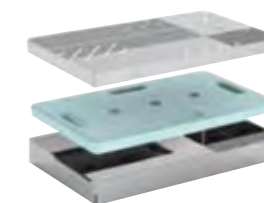

Cooling Tray System



1/1 GN -4°C up to 4 hours SURFACE 0-4°C Eutectic

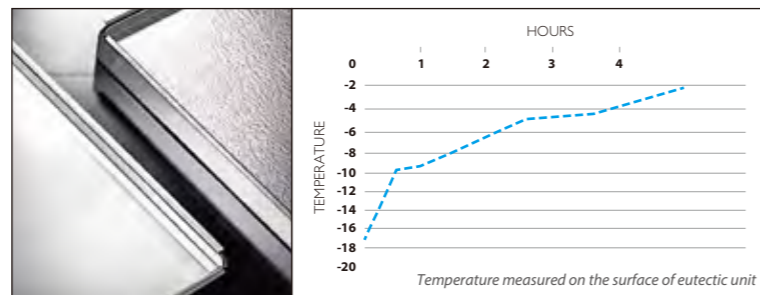

TAV038005P
 カバー付ディスプレイケース スタンド付 (オールステンレス)
¥330,000
 60.0×40.0×H23.3cm
 ※上皿・下皿・保冷器は別売りです。

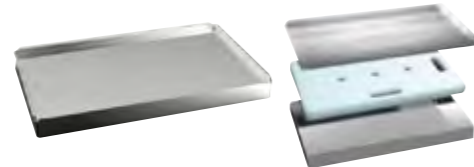

TAV037056P
 上皿、下皿、保冷器セット
¥110,000
 55.0×34.0×H4.8cm



TAV037014
 保冷器
¥23,000
 53.0×32.5×H3.5cm

Cooling Tray System



1/1 GN -4°C up to 4 hours SURFACE 0-4°C Eutectic

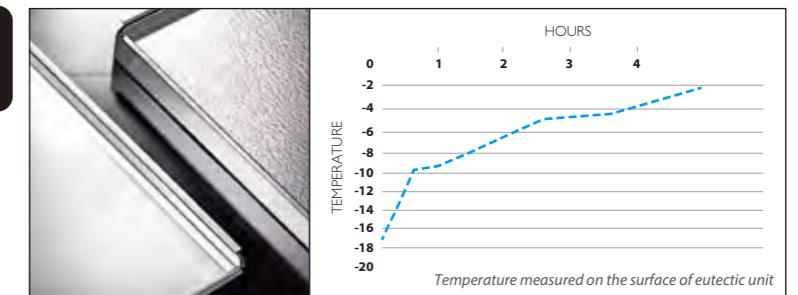

TAV038004P
 カバー付ディスプレイケース スタンド無 (オールステンレス)
¥300,000
 60.0×40.0×H12.3cm
 ※上皿・下皿・保冷器は別売りです。

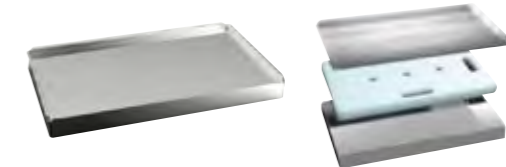

TAV037056P
 上皿、下皿、保冷器セット
¥110,000
 55.0×34.0×H4.8cm



TAV037014
 保冷器
¥23,000
 53.0×32.5×H3.5cm

ZEPE-TROLLEY



SMILE INOX GUERIDON SERVICE TROLLEY



31030400B
サービスワゴン タクタス (取っ手付き)
オープン価格
99.5×53.0×H80.0cm



31035190B
サービスワゴン タクタス
オープン価格
93.0×53.0×H80.0cm



41003400B
ディスプレイセット (保冷器付き)
¥460,000
93.0×53.0×H29.0cm



41006400B
ディスプレイセット (保冷器なし)
¥420,000
93.0×53.0×H29.0cm



41103400
トレンディディスプレイセット (保冷器付き)
¥550,000
93.0×53.0×H29.0cm



41106400
トレンディディスプレイセット (保冷器なし)
¥480,000
93.0×53.0×H29.0cm

SMILE INOX BASE SERVICE TROLLEY



39000003R
サービスワゴン イノックス
オープン価格
113.0×64.0×H91.0cm



39000003W
サービスワゴン イノックス
オープン価格
113.0×64.0×H91.0cm



39040400
トップバー
¥260,000
78.0×50.0×H10.0cm



39040400W
トップバー
¥260,000
78.0×50.0×H10.0cm



39006400
チーズボード
¥510,000
78.0×50.0×H29.0cm



39006400W
チーズボード
¥510,000
78.0×50.0×H29.0cm



59000001
アイスホルダー
¥110,000
34.0×19.0×H19.0cm



59000001W
アイスホルダー
¥110,000
34.0×19.0×H19.0cm



59000002
ボトルホルダー
¥80,000
44.0×17.5×H12.0cm



59000002W
ボトルホルダー
¥80,000
44.0×17.5×H12.0cm



Flexible Custom Menu Holder

※受注後1か月
 ※オーダーは10～、10以下の方はご相談ください
 ※各生地は予告なく廃番になる場合がございます

素材：人工皮革

A4 見開き

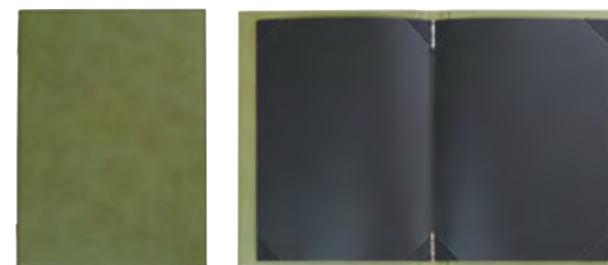

A-S 639

B4 ハーフ



B-J 694

きめ細やかなシボ模様が入った風合い

A4 見開き・B4 ハーフにはシルバークリップ、黒台紙2枚（8ページ）が付きます
 サイズは多少の誤差が生じます

NEW

A4 見開き / 23.3×32.6cm (48.7×32.6cm)

A-J123	A4 見開き (ライトグレー)	¥18,500
A-J694	A4 見開き (グレージュ)	¥18,500
A-J608	A4 見開き (ブラック)	¥18,500
A-J177	A4 見開き (ビリジアン)	¥18,500
A-J574	A4 見開き (オリーブ)	¥18,500
A-J602	A4 見開き (アイボリー)	¥18,500
A-J263	A4 見開き (ブラウン)	¥18,500
A-J160	A4 見開き (ダークブラウン)	¥18,500
A-J783	A4 見開き (ブルー)	¥18,500
A-J588	A4 見開き (ワイン)	¥18,500

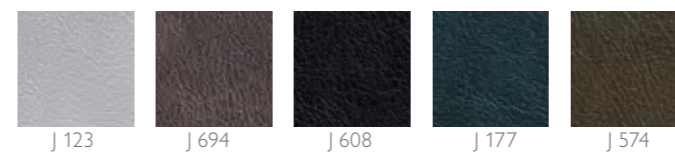

NEW

B4 ハーフ / 13.8×39.3cm (29.7×39.3cm)

B-J123	B4 ハーフ (ライトグレー)	¥21,000
B-J694	B4 ハーフ (グレージュ)	¥21,000
B-J608	B4 ハーフ (ブラック)	¥21,000
B-J177	B4 ハーフ (ビリジアン)	¥21,000
B-J574	B4 ハーフ (オリーブ)	¥21,000
B-J602	B4 ハーフ (アイボリー)	¥21,000
B-J263	B4 ハーフ (ブラウン)	¥21,000
B-J160	B4 ハーフ (ダークブラウン)	¥21,000
B-J783	B4 ハーフ (ブルー)	¥21,000
B-J588	B4 ハーフ (ワイン)	¥21,000



柔らかくなめらかなテクスチャー

A4 見開き・B4 ハーフにはシルバークリップ、黒台紙2枚（8ページ）が付きます
 サイズは多少の誤差が生じます

NEW

A4 見開き / 23.3×32.6cm (48.7×32.6cm)

A-S639	A4 見開き (リーフグリーン)	¥18,500
A-S151	A4 見開き (キャメル)	¥18,500
A-S550	A4 見開き (マリーゴールド)	¥18,500
A-S678	A4 見開き (コーラル)	¥18,500
A-S435	A4 見開き (ルージュ)	¥18,500
A-S398	A4 見開き (ライトブラウン)	¥18,500
A-S828	A4 見開き (ベージュ)	¥18,500
A-S832	A4 見開き (アッシュグレー)	¥18,500
A-S641	A4 見開き (ミスト)	¥18,500
A-S108	A4 見開き (ブラック)	¥18,500

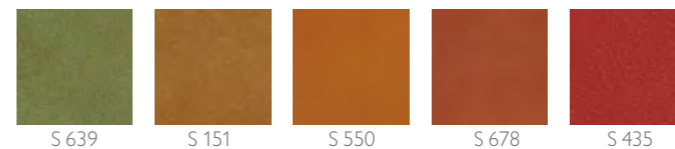

NEW

B4 ハーフ / 13.8×39.3cm (29.7×39.3cm)

B-S639	B4 ハーフ (リーフグリーン)	¥21,000
B-S151	B4 ハーフ (キャメル)	¥21,000
B-S550	B4 ハーフ (マリーゴールド)	¥21,000
B-S678	B4 ハーフ (コーラル)	¥21,000
B-S435	B4 ハーフ (ルージュ)	¥21,000
B-S398	B4 ハーフ (ライトブラウン)	¥21,000
B-S828	B4 ハーフ (ベージュ)	¥21,000
B-S832	B4 ハーフ (アッシュグレー)	¥21,000
B-S641	B4 ハーフ (ミスト)	¥21,000
B-S108	B4 ハーフ (ブラック)	¥21,000



A4 シングルボード



C-J 783

ビルホルダー



D-S 398

きめ細やかなシボ模様の入った風合い

サイズは多少の誤差が生じます

NEW

A4 シングルボード / 21.9×30.6cm

C-J123	A4 シングル (ライトグレー)	¥14,500
C-J694	A4 シングル (グレージュ)	¥14,500
C-J608	A4 シングル (ブラック)	¥14,500
C-J177	A4 シングル (ビリジアン)	¥14,500
C-J574	A4 シングル (オリーブ)	¥14,500
C-J602	A4 シングル (アイボリー)	¥14,500
C-J263	A4 シングル (ブラウン)	¥14,500
C-J160	A4 シングル (ダークブラウン)	¥14,500
C-J783	A4 シングル (ブルー)	¥14,500
C-J588	A4 シングル (ワイン)	¥14,500

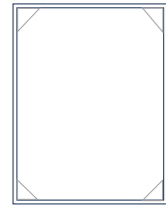

NEW

ビルホルダー / 11.1×22.1cm (23.8×22.1cm)

D-J123	ビルホルダー (ライトグレー)	¥9,500
D-J694	ビルホルダー (グレージュ)	¥9,500
D-J608	ビルホルダー (ブラック)	¥9,500
D-J177	ビルホルダー (ビリジアン)	¥9,500
D-J574	ビルホルダー (オリーブ)	¥9,500
D-J602	ビルホルダー (アイボリー)	¥9,500
D-J263	ビルホルダー (ブラウン)	¥9,500
D-J160	ビルホルダー (ダークブラウン)	¥9,500
D-J783	ビルホルダー (ブルー)	¥9,500
D-J588	ビルホルダー (ワイン)	¥9,500

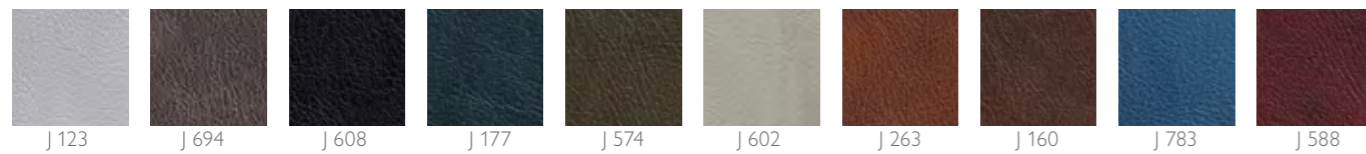

柔らかくなめらかなテクスチャー

サイズは多少の誤差が生じます

NEW

A4 シングルボード / 約21.9×30.6cm

C-S639	A4 シングル (リーフグリーン)	¥14,500
C-S151	A4 シングル (キャメル)	¥14,500
C-S550	A4 シングル (マリーゴールド)	¥14,500
C-S678	A4 シングル (コーラル)	¥14,500
C-S435	A4 シングル (ルージュ)	¥14,500
C-S398	A4 シングル (ライトブラウン)	¥14,500
C-S828	A4 シングル (ベージュ)	¥14,500
C-S832	A4 シングル (アッシュグレー)	¥14,500
C-S641	A4 シングル (ミスト)	¥14,500
C-S108	A4 シングル (ブラック)	¥14,500

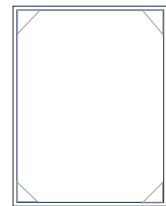

NEW

ビルホルダー / 11.1×22.1cm (23.8×22.1cm)

D-S639	ビルホルダー (リーフグリーン)	¥9,500
D-S151	ビルホルダー (キャメル)	¥9,500
D-S550	ビルホルダー (マリーゴールド)	¥9,500
D-S678	ビルホルダー (コーラル)	¥9,500
D-S435	ビルホルダー (ルージュ)	¥9,500
D-S398	ビルホルダー (ライトブラウン)	¥9,500
D-S828	ビルホルダー (ベージュ)	¥9,500
D-S832	ビルホルダー (アッシュグレー)	¥9,500
D-S641	ビルホルダー (ミスト)	¥9,500
D-S108	ビルホルダー (ブラック)	¥9,500



Option

Customization

ホテル・レストランの名前やロゴを入れることができます。箔押し、エンボスからお選びください。

※AI(イラストレーターデータ)支給
※詳細については別途ご相談ください



箔押し



エンボス

Addition

台紙は追加購入が可能です。

※1枚 (4ページ)

A-001	A4 見開き用台紙 (黒)	¥700
B-001	B4 ハーフ用台紙 (黒)	¥750

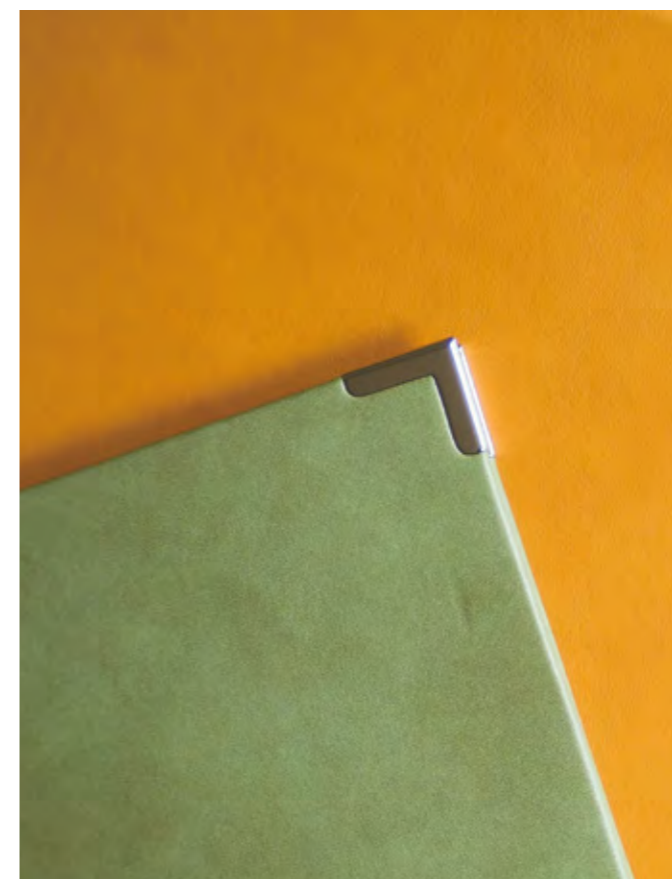



Professional Menu Holder

Stylish & Eco-Friendly

DAGstyleのメニューブックは洗練されたデザインとエコロジーの認証を受けたサステナブルで高品質な素材が特徴です。直接手に触れるものだからこそ、衛生的で環境にやさしい商品を使うことが、お客様の安心にも繋がります。

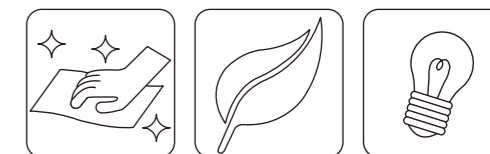

洗濯可能 環境に優しい 特許取得

Basic Choices



ミラー仕上げ



ウッド仕上げ



menu custom

タグをカスタマイズできるのもDAGstyleのメニューブックの特徴です。基本仕様の3つの素材からタグをお選びいただき、ホテルやレストランのロゴマークなどを入れることができます。

※8枚から製作可能です。



ミラーオリジナルロゴ



ウッドオリジナルロゴ



Inside

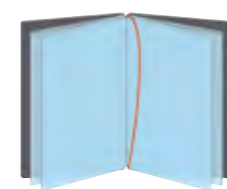

[1シート(2ポケット)×1]
[1シート(2ポケット)×2]



ファイル
[1シート(2ポケット)×10入り]
※オプションで追加購入いただけます



SUGHERO 1.4/2.5



ファイル：1シート(2ポケット)×2
 素材：リサイクルレザー、コルク



SUA46NM
 ナチュラル (A4)
 ¥12,000
 21.0×29.7cm



SU4R6NM
 ナチュラル (4RE)
 ¥9,800
 15.3×29.7cm



SUCL6NM
 ナチュラル (CLUB)
 ¥8,000
 10.5×29.7cm



SU4A6NM
 ナチュラル (A4 横)
 ¥13,000
 29.7×21.0cm

※在庫なくなり次第廃番予定です



SUA46ZM
 ブラウンコルク (A4)
 ¥18,000
 21.0×29.7cm



SU4R6ZM
 ブラウンコルク (4RE)
 ¥17,000
 15.3×29.7cm



SUCL6ZM
 ブラウンコルク (CLUB)
 ¥14,000
 10.5×29.7cm



SU4A6ZM
 ブラウンコルク (A4 横)
 ¥19,000
 29.7×21.0cm

※在庫なくなり次第廃番予定です



SUA46XM
 ブラックコルク (A4)
 ¥18,000
 21.0×29.7cm



SU4R6XM
 ブラックコルク (4RE)
 ¥17,000
 15.3×29.7cm



SUCL6XM
 ブラックコルク (CLUB)
 ¥14,000
 10.5×29.7cm



SU4A6XM
 ブラックコルク (A4 横)
 ¥19,000
 29.7×21.0cm

※在庫なくなり次第廃番予定です

MENU HOLDER



NEW
71492
カードホルダー (4個セット)
¥5,400
3.0×3.0×H3.0cm
design by APS



NEW
71493
カードホルダー (4個セット)
¥5,400
3.0×3.0×H3.0cm
design by APS



NEW
71494
カードホルダー (4個セット)
¥5,700
3.0×3.0×H12.0cm
design by APS



NEW
LH_AS001
カードスタンド
¥4,000
φ2.5×H2.5cm
design by craster
Material : Stainless Steel



NEW
LH_AB001
カードスタンド
¥4,000
φ2.5×H2.5cm
design by craster
Material : Powder Coated Black



BU_LH004
カードスタンド
¥4,500
φ3.0×H3.8cm
design by craster
Material : Brushed Stainless Steel



BU_LH002
カードスタンド
¥5,500
φ3.0×H3.8cm
design by craster
Material : Brushed Brass



00070
テーブルスタンド (4個セット)
¥13,000
φ4.0×H10.0cm
design by APS



00022
カードホルダー (6個セット)
¥7,800
4.0×H2.5cm
design by APS



00076
カードホルダーマグネットタイプ (2個入り)
¥10,500
9.0×3.0×H5.5cm
design by APS



3461
カードホルダー
¥15,000
2.5×2.5×H2.5cm
design by ZIEHER



NEW
19937-000
カードホルダー
¥6,500
5.5×9.0×H23.0cm
design by TIGERHOTEL



00074
アクリルテーブルスタンド (4個セット)
¥5,700
3.0×3.0×H12.0cm
design by APS



00079
テーブルスタンド シリンダー (4個セット)
¥6,500
3.0×3.0×H3.0cm
design by APS

SERVICE TRAY



Earth Tray

環境に配慮したサステナブルなブッフェトレー

このEarth Trayは、再生可能な素材を90%使用した高品質のトレイです。その70%がFSC機関が認証した木材と20%の天然樹脂からできています。また、World Expo in Milan 2015にて、このEarth Trayが採用されました。



効果的なコミュニケーションを発揮するユニークなトレイ

ロゴやイラスト、写真などさまざまなデザインソースを印刷することができ、ホテルやレストランのオリジナルティ・アイデンティを表現することが可能です。また、写真映えの効果も期待できます。



✓ 90% Ecological

✓ Dish washer safe※

✓ Contemporary Ergonomic design

※耐熱温度：-10℃～100℃

下洗いは、柔らかいスポンジで汚れを取り除いて下さい/洗浄後の乾燥時は交互に重ねて下さい/洗浄時、洗剤濃度は指定の濃度で行って下さい/エッジ部分の衝撃にお気を付け下さい



R064076
アーस्टレイ (ライトウッド)
¥4,800 46.0×36.0cm

R064076N
アーस्टレイ (ライトウッド) ノンスリップ
¥6,800 46.0×36.0cm



R063076
アーस्टレイ (ライトウッド)
¥4,600 43.0×33.0cm

R063076N
アーस्टレイ (ライトウッド) ノンスリップ
¥6,500 43.0×33.0cm



R065076
アーस्टレイ (ライトウッド)
¥3,300 43.0×23.0cm

R065076N
アーस्टレイ (ライトウッド) ノンスリップ
¥4,500 43.0×23.0cm



R091076
アーस्टレイミニ (ライトウッド)
¥2,500 32.0×21.0cm

R091076N
アーस्टレイミニ (ライトウッド) ノンスリップ
¥3,500 32.0×21.0cm



R064077
アーस्टレイ (ダークウッド)
¥4,800 46.0×36.0cm

R064077N
アーस्टレイ (ダークウッド) ノンスリップ
¥6,800 46.0×36.0cm



R063077
アーस्टレイ (ダークウッド)
¥4,600 43.0×33.0cm

R063077N
アーस्टレイ (ダークウッド) ノンスリップ
¥6,500 43.0×33.0cm



R065077
アーस्टレイ (ダークウッド)
¥3,300 43.0×23.0cm

R065077N
アーस्टレイ (ダークウッド) ノンスリップ
¥4,500 43.0×23.0cm



R091077
アーस्टレイミニ (ダークウッド)
¥2,500 32.0×21.0cm

R091077N
アーस्टレイミニ (ダークウッド) ノンスリップ
¥3,500 32.0×21.0cm



R064078
アーस्टレイ (グレイウッド)
¥4,800 46.0×36.0cm

R064078N
アーस्टレイ (グレイウッド) ノンスリップ
¥6,800 46.0×36.0cm



R063078
アーस्टレイ (グレイウッド)
¥4,600 43.0×33.0cm

R063078N
アーस्टレイ (グレイウッド) ノンスリップ
¥6,500 43.0×33.0cm



R065078
アーस्टレイ (グレイウッド)
¥3,300 43.0×23.0cm

R065078N
アーस्टレイ (グレイウッド) ノンスリップ
¥4,500 43.0×23.0cm



R091078
アーस्टレイミニ (グレイウッド)
¥2,500 32.0×21.0cm

R091078N
アーस्टレイミニ (グレイウッド) ノンスリップ
¥3,500 32.0×21.0cm



R064110
アーस्टレイ (ピンテージ)
¥4,800 46.0×36.0cm

R064110N
アーस्टレイ (ピンテージ) ノンスリップ
¥6,800 46.0×36.0cm



R063110
アーस्टレイ (ピンテージ)
¥4,600 43.0×33.0cm

R063110N
アーस्टレイ (ピンテージ) ノンスリップ
¥6,500 43.0×33.0cm



R065110
アーस्टレイ (ピンテージ)
¥3,300 43.0×23.0cm

R065110N
アーस्टレイ (ピンテージ) ノンスリップ
¥4,500 43.0×23.0cm



R091110
アーस्टレイミニ (ピンテージ)
¥2,500 32.0×21.0cm

R091110N
アーस्टレイミニ (ピンテージ) ノンスリップ
¥3,500 32.0×21.0cm



R064114
アーस्टレイ (コンクリート)
¥4,800 46.0×36.0cm

R064114N
アーस्टレイ (コンクリート) ノンスリップ
¥6,800 46.0×36.0cm



R063114
アーस्टレイ (コンクリート)
¥4,600 43.0×33.0cm

R063114N
アーस्टレイ (コンクリート) ノンスリップ
¥6,500 43.0×33.0cm



R065114
アーस्टレイ (コンクリート)
¥3,300 43.0×23.0cm

R065114N
アーस्टレイ (コンクリート) ノンスリップ
¥4,500 43.0×23.0cm



R091114
アーस्टレイミニ (コンクリート)
¥2,500 32.0×21.0cm

R091114N
アーस्टレイミニ (コンクリート) ノンスリップ
¥3,500 32.0×21.0cm

NEW



R064115
アーस्टレイ (モザイク)
¥5,700 46.0×36.0cm

NEW

R064115N
アーस्टレイ (モザイク) ノンスリップ
¥7,700 46.0×36.0cm

NEW



R063115
アーस्टレイ (モザイク)
¥5,500 43.0×33.0cm

NEW

R063115N
アーस्टレイ (モザイク) ノンスリップ
¥7,200 43.0×33.0cm

NEW



R065115
アーस्टレイ (モザイク)
¥3,800 43.0×23.0cm

NEW

R065115N
アーस्टレイ (モザイク) ノンスリップ
¥5,000 43.0×23.0cm

NEW



R091115
アーस्टレイミニ (モザイク)
¥2,700 32.0×21.0cm

NEW

R091115N
アーस्टレイミニ (モザイク) ノンスリップ
¥3,800 32.0×21.0cm

※ノンスリップ加工は 25 枚以上

※ノンスリップ加工は 25 枚以上

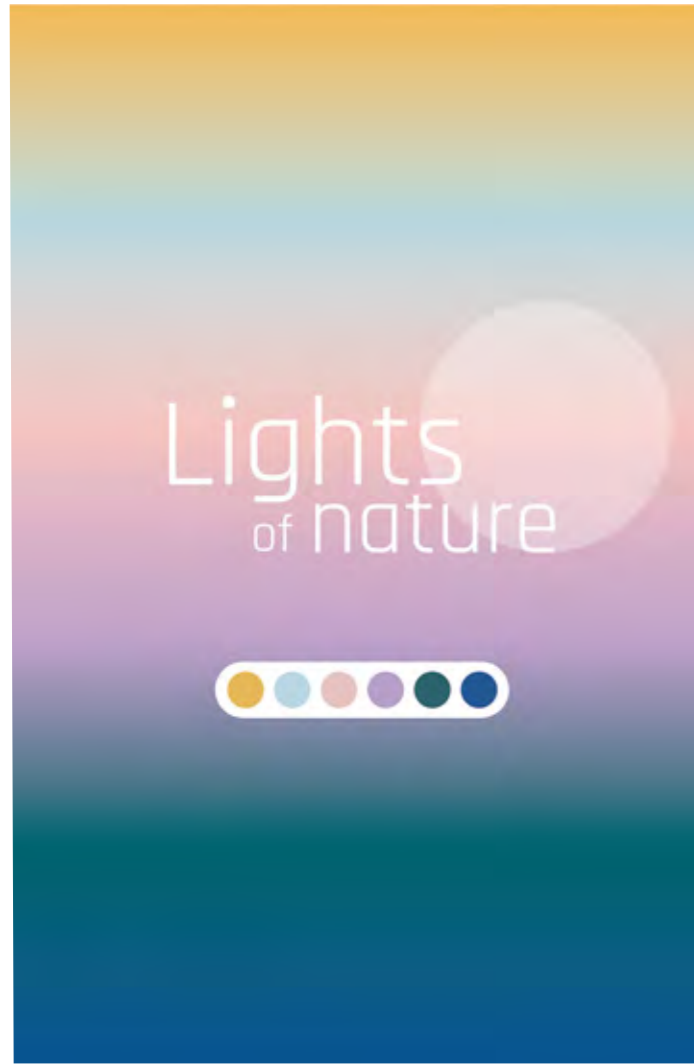

- | | | | |
|---|--|---|--|
|  | <p>NEW
R093260
アーस्टレイ (サンライズイエロー)
¥3,900 43.0×23.0cm</p> |  | <p>NEW
R090260
アーस्टレイミニ (サンライズイエロー)
¥2,700 32.0×21.0cm</p> |
|  | <p>NEW
R093260N
アーस्टレイ (サンライズイエロー) ノンスリップ
¥5,100 43.0×23.0cm</p> |  | <p>NEW
R090260N
アーस्टレイミニ (サンライズイエロー) ノンスリップ
¥3,800 32.0×21.0cm</p> |
|  | <p>NEW
R093261
アーस्टレイ (ライトブルー)
¥3,900 43.0×23.0cm</p> |  | <p>NEW
R090261
アーस्टレイミニ (ライトブルー)
¥2,700 32.0×21.0cm</p> |
|  | <p>NEW
R093261N
アーस्टレイ (ライトブルー) ノンスリップ
¥5,100 43.0×23.0cm</p> |  | <p>NEW
R090261N
アーस्टレイミニ (ライトブルー) ノンスリップ
¥3,800 32.0×21.0cm</p> |
|  | <p>NEW
R093262
アーस्टレイ (サンセットピンク)
¥3,900 43.0×23.0cm</p> |  | <p>NEW
R090262
アーस्टレイミニ (サンセットピンク)
¥2,700 32.0×21.0cm</p> |
|  | <p>NEW
R093262N
アーस्टレイ (サンセットピンク) ノンスリップ
¥5,100 43.0×23.0cm</p> |  | <p>NEW
R090262N
アーस्टレイミニ (サンセットピンク) ノンスリップ
¥3,800 32.0×21.0cm</p> |
|  | <p>NEW
R093263
アーस्टレイ (パープル)
¥3,900 43.0×23.0cm</p> |  | <p>NEW
R090263
アーस्टレイミニ (パープル)
¥2,700 32.0×21.0cm</p> |
| | <p>NEW
R093263N
アーस्टレイ (パープル) ノンスリップ
¥5,100 43.0×23.0cm</p> | | <p>NEW
R090263N
アーस्टレイミニ (パープル) ノンスリップ
¥3,800 32.0×21.0cm</p> |
| | <p>NEW
R093264
アーस्टレイ (グリーン)
¥3,900 43.0×23.0cm</p> | | <p>NEW
R090264
アーस्टレイミニ (グリーン)
¥2,700 32.0×21.0cm</p> |
| | <p>NEW
R093264N
アーस्टレイ (グリーン) ノンスリップ
¥5,100 43.0×23.0cm</p> | | <p>NEW
R090264N
アーस्टレイミニ (グリーン) ノンスリップ
¥3,800 32.0×21.0cm</p> |
| | <p>NEW
R093265
アーस्टレイ (ナイトブルー)
¥3,900 43.0×23.0cm</p> | | <p>NEW
R090265
アーस्टレイミニ (ナイトブルー)
¥2,700 32.0×21.0cm</p> |
| | <p>NEW
R093265N
アーस्टレイ (ナイトブルー) ノンスリップ
¥5,100 43.0×23.0cm</p> | | <p>NEW
R090265N
アーस्टレイミニ (ナイトブルー) ノンスリップ
¥3,800 32.0×21.0cm</p> |

※ノンスリップ加工は 25 枚以上



R51111
Puro ラウンドトレイ (オーク)
¥5,000 φ36.0cm



R51111N
Puro ラウンドトレイ (オーク) ノンスリップ
¥6,000 φ36.0cm



R511110
Puro ラウンドトレイ (ビンテージ)
¥5,000 φ36.0cm



R511110N
Puro ラウンドトレイ (ビンテージ) ノンスリップ
¥6,000 φ36.0cm



R511080
Puro ラウンドトレイ (ブラウン)
¥5,000 φ36.0cm



R511080N
Puro ラウンドトレイ (ブラウン) ノンスリップ
¥6,000 φ36.0cm



NEW
R511115
Puro ラウンドトレイ (モザイク)
¥5,000 φ36.0cm



NEW
R511115N
Puro ラウンドトレイ (モザイク) ノンスリップ
¥6,000 φ36.0cm

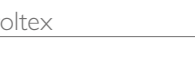

NEW
R511114
Puro ラウンドトレイ (コンクリート)
¥5,000 φ36.0cm

NEW
R511114N
Puro ラウンドトレイ (コンクリート) ノンスリップ
¥6,000 φ36.0cm



R510111
Puro ラウンドトレイ (オーク)
¥8,000 φ45.0cm



R510111N
Puro ラウンドトレイ (オーク) ノンスリップ
¥9,000 φ45.0cm



R510110
Puro ラウンドトレイ (ビンテージ)
¥8,000 φ45.0cm



R510110N
Puro ラウンドトレイ (ビンテージ) ノンスリップ
¥9,000 φ45.0cm



R510080
Puro ラウンドトレイ (ブラウン)
¥8,000 φ45.0cm



R510080N
Puro ラウンドトレイ (ブラウン) ノンスリップ
¥9,000 φ45.0cm



NEW
R510115
Puro ラウンドトレイ (モザイク)
¥8,000 φ45.0cm



NEW
R510115N
Puro ラウンドトレイ (モザイク) ノンスリップ
¥9,000 φ45.0cm

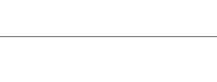

NEW
R510114
Puro ラウンドトレイ (コンクリート)
¥8,000 φ45.0cm

NEW
R510114N
Puro ラウンドトレイ (コンクリート) ノンスリップ
¥9,000 φ45.0cm



NEW
R514111
Puro トレイ (オーク)
¥8,100 60.0×40.0cm



NEW
R514111N
Puro トレイ (オーク) ノンスリップ
¥12,000 60.0×40.0cm



NEW
R514110
Puro トレイ (ビンテージ)
¥8,100 60.0×40.0cm



NEW
R514110N
Puro トレイ (ビンテージ) ノンスリップ
¥12,000 60.0×40.0cm

NEW
R514080
Puro トレイ (ブラウン)
¥8,100 60.0×40.0cm

NEW
R514080N
Puro トレイ (ブラウン) ノンスリップ
¥12,000 60.0×40.0cm



NEW
R514114
Puro トレイ (コンクリート)
¥8,100 60.0×40.0cm



NEW
R514114N
Puro トレイ (コンクリート) ノンスリップ
¥12,000 60.0×40.0cm



NEW
R514115
Puro トレイ (モザイク)
¥8,100 60.0×40.0cm

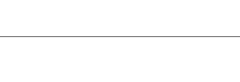

NEW
R514115N
Puro トレイ (モザイク) ノンスリップ
¥12,000 60.0×40.0cm

※ノンスリップ加工は 25 枚以上



NEW
ラウンドトレイ
18103-000 φ42.0cm ¥14,000
18104-000 φ38.0cm ¥11,500
18105-000 φ30.0cm ¥10,000



NEW
トレイ
18102-000 68.0×50.5×H1.8cm ¥34,000
18101-000 57.0×42.5×H1.8cm ¥23,000



NEW
トレイ (ハンドル付き)
18102-HDL 68.0×50.5×H4.8cm ¥47,000
18101-HDL 57.0×42.5×H4.8cm ¥30,000
18100-HDL 52.6×32.5×H4.8cm ¥22,500



NEW
マルチトレイ
19008-200 55.45×38.44×H2.6cm ¥18,000
19008-100 49.95×30.44×H2.6cm ¥13,000



NEW
トレイ (ハンドル付き)
40016-300 70.2×47.9×H2.23cm ¥33,000
40016-200 59.2×39.9×H2.23cm ¥28,000
40016-100 54.9×29.9×H2.23cm ¥22,000



TABLE MAT & GLASS MAT



Sustainable Table mat & Glass mat

サステナブル × 北欧デザイン

アイコン的なテーブルマットが印象的なLIND DNA。デンマークらしいミニマルで洗練されたデザインと、サステナビリティへのこだわりが詰まった商品は、シンプルな形状ながらも機能性に優れたものばかりです。北欧ならではのニュアンスカラーからお好きな色をお選びください。

DK

MADE IN DENMARK

LIND DNA は、持続可能な視点からインテリアデザインを見直すというコンセプトに基づき設立されました。製品はすべてデンマーク国内でハンドクラフトされています。



SUSTAINABLE DESIGN

LIND DNA の製品はコア・レザー 80%、天然ゴム 20%からなるリサイクル・レザーです。また、人体に対して有害な化学物質が含まれていないエコテックス認証を受けています。



EASY TO CLEAN

LIND DNA のリサイクル・レザーは耐久性と撥水性に優れていながら、メンテナンスが非常に簡単です。美しい外観を保ちながら長く使い続けることができます。





Tablemat "HIPPO"

MOQ 24枚
(24枚以上は4枚単位でご注文いただけます)

Tablemat "BULL"

MOQ 24枚
(24枚以上は4枚単位でご注文いただけます)

NEW

テーブルマット CURVE (L) / 44.0×37.0×H1.6cm

990549	HIPPO Silver	¥ 5,200
990151	HIPPO gold	¥ 5,200
981130	HIPPO pastel green	¥ 5,200
981253	HIPPO light blue	¥ 5,200
981266	HIPPO navy blue	¥ 5,200

NEW

テーブルマット SQUARE (L) / 45.0×35.0×H1.6cm

990551	HIPPO Silver	¥ 5,200
990153	HIPPO gold	¥ 5,200
981134	HIPPO pastel green	¥ 5,200
981257	HIPPO light blue	¥ 5,200
981270	HIPPO navy blue	¥ 5,200

NEW

テーブルマット CURVE (L) / 44.0×37.0×H2.0cm

990258	BULL warm grey	¥ 6,900
990246	BULL cognac	¥ 6,900
9873	BULL brown	¥ 6,900
9870	BULL black	¥ 6,900
9874	BULL red	¥ 6,900

NEW

テーブルマット SQUARE (L) / 45.0×35.0×H2.0cm

990260	BULL warm grey	¥ 6,900
990248	BULL cognac	¥ 6,900
98405	BULL brown	¥ 6,900
98402	BULL black	¥ 6,900
98407	BULL red	¥ 6,900

NEW

テーブルマット CIRCLE (XL) / φ40.0×H1.6cm

990553	HIPPO Silver	¥ 6,300
990155	HIPPO gold	¥ 6,300
981128	HIPPO pastel green	¥ 6,300
981155	HIPPO light blue	¥ 6,300
981264	HIPPO navy blue	¥ 6,300

NEW

テーブルマット OVAL (L) / 45.0×35.0×H1.6cm

990558	HIPPO Silver	¥ 5,200
990160	HIPPO gold	¥ 5,200
981132	HIPPO pastel green	¥ 5,200
981255	HIPPO light blue	¥ 5,200
981268	HIPPO navy blue	¥ 5,200

NEW

テーブルマット CIRCLE (XL) / φ40.0×H2.0cm

990262	BULL warm grey	¥ 7,100
990250	BULL cognac	¥ 7,100
981697	BULL brown	¥ 7,100
981694	BULL black	¥ 7,100
981698	BULL red	¥ 7,100

NEW

テーブルマット OVAL (L) / 45.0×35.0×H2.0cm

990267	BULL warm grey	¥ 6,900
990255	BULL cognac	¥ 6,900
982231	BULL brown	¥ 6,900
982224	BULL black	¥ 6,900
982228	BULL red	¥ 6,900



HIPPO Silver



HIPPO gold

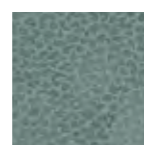

HIPPO pastel green



HIPPO light blue

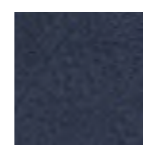

HIPPO navy blue



BULL warm grey



BULL cognac

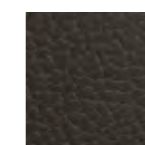

BULL brown

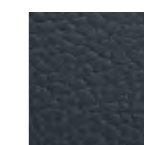

BULL black



BULL red



Tablemat "SERENE"

MOQ 24枚
(24枚以上は4枚単位でご注文いただけます)

NEW

テーブルマット CURVE (L) / 44.0×37.0×H1.2cm

991476	SERENE Anthracite	¥6,300
991475	SERENE Mole Grey	¥6,300
991474	SERENE Ash	¥6,300
991473	SERENE Cream	¥6,300
991495	SERENE Moss	¥6,300

NEW

テーブルマット SQUARE (L) / 45.0×35.0×H1.2cm

991486	SERENE Anthracite	¥6,300
991485	SERENE Mole Grey	¥6,300
991484	SERENE Ash	¥6,300
991483	SERENE Cream	¥6,300
991505	SERENE Moss	¥6,300

NEW

テーブルマット CIRCLE (XL) / φ40.0×H1.2cm

991644	SERENE Anthracite	¥7,100
991643	SERENE Mole Grey	¥7,100
991642	SERENE Ash	¥7,100
991641	SERENE Cream	¥7,100
991648	SERENE Moss	¥7,100

NEW

テーブルマット OVAL (L) / 45.0×35.0×H1.2cm

2000-AN	SERENE Anthracite	¥6,300
2000-MOL	SERENE Mole Grey	¥6,300
2000-AS	SERENE Ash	¥6,300
2000-CR	SERENE Cream	¥6,300
2000-MOS	SERENE Moss	¥6,300



SERENE Anthracite



SERENE Mole Grey



SERENE Ash



SERENE Cream



SERENE Moss



Glass mat "HIPPO"

MOQ 48枚
(48枚以上は8枚単位でご注文いただけます)

NEW

グラスマット CURVE / 13.0×11.0×H1.6cm

990554	HIPPO Silver	¥ 1,500
990156	HIPPO gold	¥ 1,500
981124	HIPPO pastel green	¥ 1,500
981151	HIPPO light blue	¥ 1,500
981260	HIPPO navy blue	¥ 1,500

NEW

グラスマット SQUARE / 10.0×10.0×H1.6cm

990555	HIPPO Silver	¥ 1,500
990157	HIPPO gold	¥ 1,500
981125	HIPPO pastel green	¥ 1,500
981152	HIPPO light blue	¥ 1,500
981261	HIPPO navy blue	¥ 1,500

NEW

グラスマット CIRCLE / Φ10.0cm×H1.6cm

990556	HIPPO Silver	¥ 1,500
990158	HIPPO gold	¥ 1,500
981123	HIPPO pastel green	¥ 1,500
981150	HIPPO light blue	¥ 1,500
981259	HIPPO navy blue	¥ 1,500

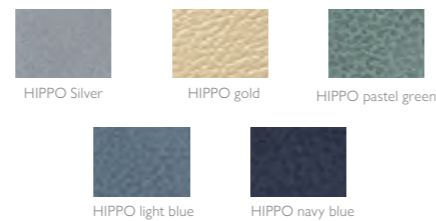

Glass mat "BULL"

MOQ 48枚
(48枚以上は8枚単位でご注文いただけます)

NEW

グラスマット CURVE / 13.0×11.0×H2.0cm

990263	BULL warm grey	¥ 1,700
990251	BULL cognac	¥ 1,700
9853	BULL brown	¥ 1,700
9850	BULL black	¥ 1,700
9855	BULL red	¥ 1,700

NEW

グラスマット SQUARE / 10.0×10.0×H2.0cm

990264	BULL warm grey	¥ 1,700
990252	BULL cognac	¥ 1,700
98357	BULL brown	¥ 1,700
98354	BULL black	¥ 1,700
98359	BULL red	¥ 1,700

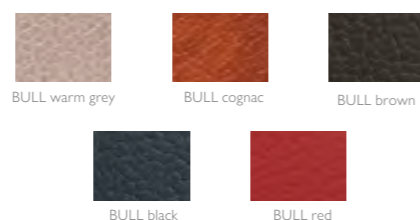

Glass mat "SERENE"

MOQ 48枚
(48枚以上は8枚単位でご注文いただけます)

NEW

グラスマット CURVE / 13.0×11.0×H1.2cm

991511	SERENE Anthracite	¥ 1,700
991510	SERENE Mole Grey	¥ 1,700
991509	SERENE Ash	¥ 1,700
991508	SERENE Cream	¥ 1,700
991507	SERENE Moss	¥ 1,700

NEW

グラスマット SQUARE / 10.0×10.0× H1.2cm

991516	SERENE Anthracite	¥ 1,700
991515	SERENE Mole Grey	¥ 1,700
991514	SERENE Ash	¥ 1,700
991513	SERENE Cream	¥ 1,700
991577	SERENE Moss	¥ 1,700

NEW

グラスマット CIRCLE / Φ10.0cm×H1.2cm

991521	SERENE Anthracite	¥ 1,700
991520	SERENE Mole Grey	¥ 1,700
991519	SERENE Ash	¥ 1,700
991518	SERENE Cream	¥ 1,700
991580	SERENE Moss	¥ 1,700

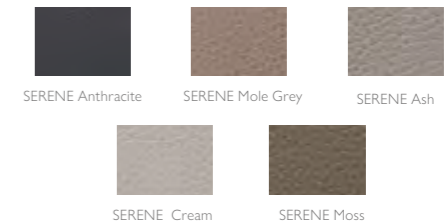

From Denmark



Wine Cooler



ROCKET

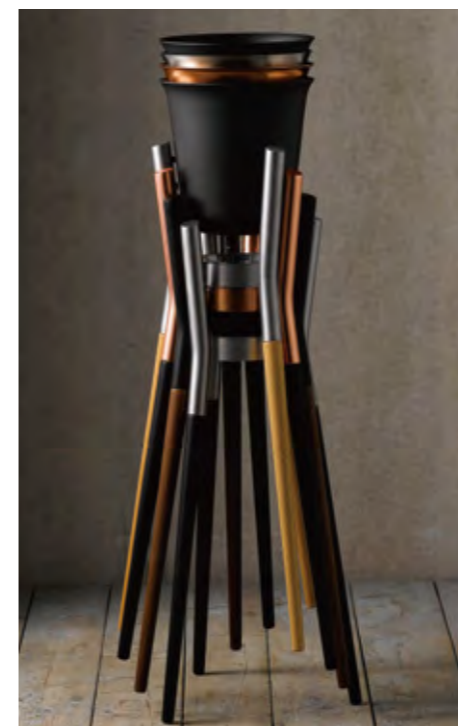

ST-SSMIRB
シャンパンクーラー (ミラー仕上げ)
¥67,000
Φ22.0×H23.0cm



ST-SSSATB
シャンパンクーラー (サテン仕上げ)
¥67,000
Φ22.0×H23.0cm



ST-BLACKB
シャンパンクーラー (マットブラック加工)
¥67,000
Φ22.0×H23.0cm



ST-SSCOPB
シャンパンクーラー (PVD 加工)
¥72,000
Φ22.0×H23.0cm



ST-SSS
シャンパンクーラースタンド (ステンレス)
¥36,000
H28.0cm



ST-BLACKS
シャンパンクーラースタンド (マットブラック加工)
¥36,000
H28.0cm



ST-SSCOPS
シャンパンクーラースタンド (PVD 加工)
¥36,000
H28.0cm



ST-LEGSDBR
スタンドレッグ (ウォールナッツ)
¥24,000
H43.0cm



ST-LEGSBL
スタンドレッグ (ウッドブラック)
¥24,000
H43.0cm



ST-LEGSLBR
スタンドレッグ (ナチュラルウッド)
¥24,000
H43.0cm



36050
アクリル製 ワインクーラー
¥9,800
φ11.5×H23.0cm
design by APS
※在庫なくなり次第廃番予定です



36075
クーリングホルダー
¥4,000
φ11.0×H18.0cm
design by APS



LB609
ワインクーラー (ナチュラル)
¥99,000
φ23.0×H18.0cm
design by FRILICH



LB610
ワインクーラー (ピンテージ)
¥126,000
φ23.0×H18.0cm
design by FRILICH

※在庫なくなり次第廃番予定です



36053
ワインクーラー
¥10,000
27.0×20.0×H21.0cm
design by APS



36054
ワインクーラー (大)
¥19,000
35.0×27.0×H25.5cm
design by APS



36066
ワイン・シャンパンクーラー
¥5,500
φ22.0/14.0×H23.0cm
design by APS



M1021
アクリル製ワインクーラー (アラスカ)
¥7,500
21.5×19.5×H25.0cm



M1022
アクリル製ワインクーラー (グランドアラスカ)
¥15,000
43.0×29.0×H26.2cm



36032
ワインクーラー (クリアー)
¥5,000
φ12.0×H23.0cm
design by APS



36034
ワインクーラー (青)
¥5,000
φ12.0×H23.0cm
design by APS

CUTLERY BOX



4594
カトラリーボックス
¥12,500
25.5×16.2×H7.2cm
design by ZIEHER



4591
カトラリーナブキンボックス
¥4,500
16.0×6.0×H4.5cm
design by ZIEHER

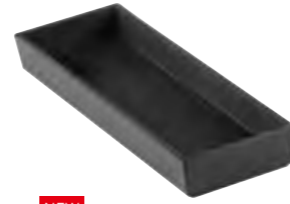

NEW
4580
カトラリーボックス
¥7,000
29.5×9.0×H3.3cm
design by ZIEHER



4588
トレイ
¥18,000
32.5×26.5×H1.8cm
design by ZIEHER



4589
トレイ
¥23,000
53.0×32.5×H1.8cm
design by ZIEHER



11931
カントリーボックス
¥10,500
φ11.5×14.0cm
design by APS



11930
カントリーボックス
¥10,500
φ17.5×H8.5cm
design by APS



40536
ソルトミル
¥10,000
φ5.5×H15.0cm
design by APS



40535
ペッパーミル
¥10,000
φ5.5×H15.0cm
design by APS



COFFEE & TEA POT/WATER PITCHER



NEW
Thermo コーヒーポット

62522	1.6 ℓ	¥13,000
62523	2.2 ℓ	¥14,000

design by Lacor



NEW
Thermo コーヒーポット

62430	0.3 ℓ	¥11,000
62460	0.6 ℓ	¥12,500
62410	1.0 ℓ	¥13,500
62415	1.5 ℓ	¥17,000

design by Lacor



10620
Thermo コーヒーポット
¥15,000
18.5×11.2×H18.0cm 0.4ℓ
design by TIGERHOTEL



10720
Thermo コーヒーポット
¥17,000
18.8×11.2×H20.0cm 0.7ℓ
design by TIGERHOTEL



10820
Thermo コーヒーポット
¥18,500
19.5×13.0×H20.5cm 1.0ℓ
design by TIGERHOTEL



10920
Thermo コーヒーポット
¥22,000
20.0×13.0×H23.5cm 1.5ℓ
design by TIGERHOTEL



NEW
10190-000
ウォーターピッチャー
¥13,000
18.0×18.6×H25.3cm 1.5ℓ
design by TIGERHOTEL



NEW
10190-000-RGD
ウォーターピッチャー
(ローズゴールド)
¥22,000
18.0×18.6×H25.3cm 1.5ℓ
design by TIGERHOTEL



NEW
10200-000
ウォーターピッチャー
¥15,000
18.0×17.5×H32.0cm 2.0ℓ
design by TIGERHOTEL



NEW
10200-000-RGD
ウォーターピッチャー
(ローズゴールド)
¥29,000
18.0×17.5×H32.0cm 2.0ℓ
design by TIGERHOTEL



NEW
10210-000
ミルクピッチャー
¥5,500
4.0×10.27×H11.74cm 0.15ℓ
design by TIGERHOTEL



NEW
10180-000
シュガーポット
¥5,500
6.0×9.4×H6.5cm 0.2ℓ
design by TIGERHOTEL



NEW
19007-600
シュガーバケットホルダー
¥6,000
6.5×6.5×H4.0cm
design by TIGERHOTEL



NEW
19007-600-RGD
シュガーバケットホルダー
(ローズゴールド)
¥7,000
6.5×6.5×H4.0cm
design by TIGERHOTEL



TONG & LADLE



サーバートング

52550-83	21.0cm	¥5,300
52550-84	26.5cm	¥8,300
52550-85	24.0cm	¥6,800

design by PADERNO



サーバートング

52550-68	22.0cm	¥4,000
52550-69	26.0cm	¥4,200
52550-70	30.0cm	¥6,600

design by PADERNO



トースト tong

52550-77	21.0cm	¥3,200
52550-78	24.0cm	¥4,200

design by PADERNO



サーバースプーン

52550-13	30.0cm	¥5,000
52550-14	25.5cm	¥4,100

design by PADERNO



サーバースプーン

52550-25	25.5cm	¥4,800
52550-26	30.0cm	¥5,500

design by PADERNO



52550-16
ライスレードル

52550-16	28.0cm	¥5,300
----------	--------	--------

design by PADERNO



バントング

52550-62	18.0cm	¥2,500
52550-63	23.0cm	¥4,700

design by PADERNO



スパゲッティ tong

52550-73	21.0cm	¥3,600
52550-74	30.0cm	¥6,300

design by PADERNO



52550-66
アスパラガストング

52550-66	23.0cm	¥4,200
----------	--------	--------

design by PADERNO



52550-58
マルチ tong

52550-58	30.0cm	¥8,900
----------	--------	--------

design by PADERNO



52550-01
スープレードル

52550-01	25.5cm	¥5,500
----------	--------	--------

design by PADERNO



52550-11
サーバーク

52550-11	29.5cm	¥4,900
----------	--------	--------

design by PADERNO



52550-89
ベストリートング

52550-89	20.0cm	¥5,500
----------	--------	--------

design by PADERNO



52550-88
ベストリートング

52550-88	18.0cm	¥4,800
----------	--------	--------

design by PADERNO



52550-80
ケーキ tong

52550-80	28.0cm	¥6,950
----------	--------	--------

design by PADERNO



52550-02
ケーキサーバー

52550-02	30.0cm	¥6,200
----------	--------	--------

design by PADERNO



52550-30
ミートフォーク

52550-30	32.0cm	¥7,100
----------	--------	--------

design by PADERNO



2136
ベストリートレイ

2136	30.0×12.5cm	¥30,000
------	-------------	---------

design by ZIEHER



54001
マジックサーバースプーン

54001	27.5cm	¥8,000
-------	--------	--------

design by EME



NEW
75825
ユニバーサル tong (ヴァンテージ)

75825	7.0×5.0×22.5cm	¥5,000
-------	----------------	--------

design by APS



NEW
75830
ユニバーサル tong

75830	7.0×5.0×22.5cm	¥5,000
-------	----------------	--------

design by APS



NEW
75831
ユニバーサル tong (ゴールド)

75831	7.0×5.0×22.5cm	¥6,000
-------	----------------	--------

design by APS



NEW
75832
ユニバーサル tong (ブロンズ)

75832	7.0×5.0×22.5cm	¥6,000
-------	----------------	--------

design by APS

TABLEWARE



Plate



NEW
プレート SS / $\Phi 16.0 \times H1.3$ cm

1001-P	パールグレー	¥1,900
1001-S	シルバー	¥1,800
1001-G	グレージュ	¥1,800
1001-J	ジェイド	¥2,100
1001-M	マットブラック	¥1,800

NEW
プレート S / $\Phi 18.5 \times H1.5$ cm

1002-P	パールグレー	¥2,300
1002-S	シルバー	¥2,200
1002-G	グレージュ	¥2,200
1002-J	ジェイド	¥2,550
1002-M	マットブラック	¥2,200

NEW
プレート M / $\Phi 23.5 \times H1.5$ cm

1003-P	パールグレー	¥3,550
1003-S	シルバー	¥3,400
1003-G	グレージュ	¥3,400
1003-J	ジェイド	¥3,900
1003-M	マットブラック	¥3,400

NEW
プレート L / $\Phi 28.5 \times H2.0$ cm

1004-P	パールグレー	¥5,050
1004-S	シルバー	¥4,800
1004-G	グレージュ	¥4,800
1004-J	ジェイド	¥5,200
1004-M	マットブラック	¥4,800



Bowl



NEW

切立ちボウル 13cm / φ13.0×H4.5cm

2001-P	パールグレー	¥1,450
2001-S	シルバー	¥1,400
2001-G	グレージュ	¥1,400
2001-J	ジェイド	¥1,600
2001-M	マットブラック	¥1,400



NEW

平鉢 S / φ16.0×H6.0cm

2002-P	パールグレー	¥2,300
2002-S	シルバー	¥2,200
2002-G	グレージュ	¥2,200
2002-J	ジェイド	¥2,550
2002-M	マットブラック	¥2,200



NEW

ボウル S / φ12.0×H7.0cm

2003-P	パールグレー	¥1,750
2003-S	シルバー	¥1,650
2003-G	グレージュ	¥1,650
2003-J	ジェイド	¥1,900
2003-M	マットブラック	¥1,650



NEW

スタッキングコcott / φ8.0×H3.0cm

2004-P	パールグレー	¥1,600
2004-S	シルバー	¥1,500
2004-G	グレージュ	¥1,500
2004-J	ジェイド	¥1,700
2004-M	マットブラック	¥1,500



Drink

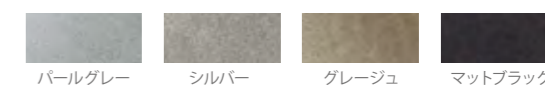

NEW

カップ / 10.0×7.5×H6.5cm 210cc

3001-P	パールグレー	¥2,300
3001-S	シルバー	¥2,200
3001-G	グレージュ	¥2,200
3001-M	マットブラック	¥2,200



NEW

ソーサー / φ14.3×H1.7cm

3002-P	パールグレー	¥1,250
3002-S	シルバー	¥1,200
3002-G	グレージュ	¥1,200
3002-M	マットブラック	¥1,200



NEW

タンブラー / φ7.0×H10.0cm 200cc

3003-P	パールグレー	¥1,300
3003-S	シルバー	¥1,250
3003-G	グレージュ	¥1,250
3003-M	マットブラック	¥1,250



Oval



NEW
オーバルプレート 30cm / 30.0×21.5×H1.8cm

4001-P	パールグレー	¥4,900
4001-S	シルバー	¥4,700
4001-G	グレージュ	¥4,700
4001-J	ジェイド	¥5,450
4001-M	マットブラック	¥4,700

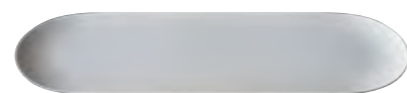

NEW
プレートロング / Φ34.0×12.0×H1.3cm

4002-P	パールグレー	¥4,700
4002-S	シルバー	¥4,500
4002-G	グレージュ	¥4,500
4002-J	ジェイド	¥5,200
4002-M	マットブラック	¥4,500



A la carte



NEW
切立ちプレート 24.5cm / Φ24.5×H2.3cm

5001-P	パールグレー	¥3,850
5001-S	シルバー	¥3,750
5001-G	グレージュ	¥3,750
5001-J	ジェイド	¥3,900
5001-M	マットブラック	¥3,750



NEW
平鉢 L / Φ25.5×H5.0cm

2005-P	パールグレー	¥4,400
2005-S	シルバー	¥4,100
2005-G	グレージュ	¥4,100
2005-J	ジェイド	¥4,700
2005-M	マットブラック	¥4,100



NEW
ディープボウル / Φ23.0×H4.5cm

2006-P	パールグレー	¥3,800
2006-S	シルバー	¥3,600
2006-G	グレージュ	¥3,600
2006-J	ジェイド	¥4,300
2006-M	マットブラック	¥3,600



Urban

Finish : Black (PVD) ×Hairline

NEW

TT18001-PB-H	テーブルスプーン	¥4,350
TT18002-PB-H	テーブルフォーク	¥4,350
TT18003-PB-H	テーブルナイフ (ソリッドハンドル)	¥4,350
TT18004-PB-H	テーブルナイフ (ホローハンドル)	¥6,250
TT18005-PB-H	デザートスプーン	¥4,150
TT18006-PB-H	デザートフォーク	¥4,150
TT18007-PB-H	デザートナイフ (ソリッドハンドル)	¥4,250
TT18008-PB-H	デザートナイフ (ホローハンドル)	¥6,200
TT18009-PB-H	フィッシュフォーク	¥4,500
TT18010-PB-H	フィッシュナイフ	¥4,650
TT18011-PB-H	ティースプーン	¥3,750
TT18012-PB-H	デミタススプーン	¥3,650
TT18014-PB-H	ブイヨン / スープスプーン	¥4,500
TT18015-PB-H	ソーススプーン	¥4,000
TT18016-PB-H	ケーキフォーク	¥3,950
TT18018-PB-H	バターナイフ (ソリッドハンドル)	¥4,300



Fusion

Finish : Vintage

NEW

TT04001-V	テーブルスプーン	¥2,500
TT04002-V	テーブルフォーク	¥2,500
TT04003N-V	テーブルナイフ (ソリッドハンドル)	¥2,750
TT04005-V	デザートスプーン	¥2,000
TT04006-V	デザートフォーク	¥2,000
TT04007N-V	デザートナイフ (ソリッドハンドル)	¥2,450
TT04009-V	フィッシュフォーク	¥2,100
TT04010-V	フィッシュナイフ	¥2,300
TT04011-V	ティースプーン	¥1,300
TT04012-V	デミタススプーン	¥1,100
TT04014-V	ブイヨン / スープスプーン	¥2,000
TT04015-V	ソーススプーン	¥2,250
TT04016-V	ケーキフォーク	¥1,350
TT04018-V	バターナイフ (ソリッドハンドル)	¥2,050
TT04021-V	ステーキナイフ (ソリッドハンドル)	¥2,700



Chill out

Finish : Handle Hairline

NEW

TT11001-HH	テーブルスプーン	¥2,100
TT11002-HH	テーブルフォーク	¥2,100
TT11003-HH	テーブルナイフ (ソリッドハンドル)	¥2,400
TT11004-HH	テーブルナイフ (ホローハンドル)	¥4,650
TT11005-HH	デザートスプーン	¥1,600
TT11006-HH	デザートフォーク	¥1,600
TT11007-HH	デザートナイフ (ソリッドハンドル)	¥2,100
TT11008-HH	デザートナイフ (ホローハンドル)	¥4,250
TT11009-HH	フィッシュフォーク	¥2,250
TT11010-HH	フィッシュナイフ	¥2,350
TT11011-HH	ティースプーン	¥1,100
TT11012-HH	デミタススプーン	¥950
TT11014-HH	ブイヨン / スープスプーン	¥1,750
TT11016-HH	ケーキフォーク	¥1,300
TT11018-HH	バターナイフ (ソリッドハンドル)	¥2,050
TT11021-HH	ステーキナイフ (ソリッドハンドル)	¥2,000



Yuki

Finish : Mirror

NEW

TT08001	テーブルスプーン	¥1,700
TT08002	テーブルフォーク	¥1,700
TT08003	テーブルナイフ (ソリッドハンドル)	¥1,900
TT08005	デザートスプーン	¥1,500
TT08006	デザートフォーク	¥1,500
TT08007	デザートナイフ (ソリッドハンドル)	¥1,650
TT08009	フィッシュフォーク	¥1,650
TT08010	フィッシュナイフ	¥1,800
TT08011	ティースプーン	¥900
TT08012	デミタススプーン	¥700
TT08013	アイスティースプーン	¥1,150
TT08014	ブイヨン / スープスプーン	¥1,500
TT08015	ソーススプーン	¥1,600
TT08016	ケーキフォーク	¥1,050
TT08018	バターナイフ (ソリッドハンドル)	¥1,600
TT08021	ステーキナイフ (ソリッドハンドル)	¥1,900

STEAK KNIFE



Jean Neron coutellerie NERON

「ジャン・ネロン」 カトラリーネロン社 Made in FRANCE

「ジャン・ネロン」は、創立者のジャンネロンにより、1957年にティエールというフランス中央部に位置する16世紀から500年以上の歴史をもつ刃物の村で創立されました。

Laguioleとはティエールの南に位置する村の名前です。「ライヨール」と発音し、それが商品名となっています。オーベルニュ出身の人々がパリに作ったカフェでライヨールのナイフを使用していました。その後、パリの食文化の中で発展をとげ、パリジャンの発音である「ラギオール」に発音が変わり、定着していったと言われています。なお、ライヨールで生産されていたナイフは、現在は生産地がティエールに変わっています。

※Laguioleは商標権を持たないため、中国製があります。



LAGUIOLE
J. Néron
Maitre Artisan

Noir (ノイア)



N10560	テーブルナイフ	25/10	¥9,800
N10561	テーブルフォーク	25/10	¥9,800
N10562	テーブルスプーン	25/10	¥9,800
N10563	カフェスプーン	25/10	¥9,000

Chocolat (チョコレート)



CH10560	テーブルナイフ	25/10	¥9,800
CH10561	テーブルフォーク	25/10	¥9,800
CH10562	テーブルスプーン	25/10	¥9,800
CH10563	カフェスプーン	25/10	¥9,000

Aubergine (オーベルジン)



A10560	テーブルナイフ	25/10	¥9,800
A10561	テーブルフォーク	25/10	¥9,800
A10562	テーブルスプーン	25/10	¥9,800
A10563	カフェスプーン	25/10	¥9,000

Corne Blonde (コロネ)



CO10560	テーブルナイフ	25/10	¥9,800
CO10561	テーブルフォーク	25/10	¥9,800
CO10562	テーブルスプーン	25/10	¥9,800
CO10563	カフェスプーン	25/10	¥9,000



LA FOURMI
fait bon profit



La Fourmi「フルミ」シリーズ
ジャン・ネロンのオリジナル・ブランドのアリ(蟻)をトレード
マークにしたフルミ。アリのように厳しく従順な職人の技は、
ジャン・ネロンのデザイン・機能性を保証しています。



10500R
ステーキナイフ
¥5,400



10500I
ステーキナイフ
¥5,400



10500B
ステーキナイフ
¥5,400

LE THIERS®
par Néron



フランス中央に位置するオーベルニュ地方にティエールの町が
あります。山と森と溪谷、冬にはマイナス20度になる厳しい自
然の地です。豊かな土地が無い16世紀からこの地では川
の水力を使ったナイフ作りがはじまり、「ティエール」と言われ
るフランスナンバー1のナイフ生産地となります。
500年にも渡る頑固な職人気質と、一つの「モノ」へとこだわ
る静かな情熱を秘めたThiernois(ティエール人)のハンドメイ
ド・ナイフのシリーズです。

T0114	テーブルナイフ (オリーブ)	¥12,500
T0214	テーブルフォーク (オリーブ)	¥12,500
T0314	テーブルスプーン (オリーブ)	¥12,500
T0414	カフェスプーン (オリーブ)	¥9,800

Solar Light



Table solar & Rechargeable light

太陽光を利用した、エコフレンドリーなテーブルライト

クリーンな発電方法であるソーラーを使用したテーブルランプ。フランス語で「庭園」を意味するLES JARDINSならではの洗練されたアウトドアなデザインでありながら、温暖化の原因となる二酸化炭素をまったく排出しない、エコフレンドリーなアイテムです。

※アウトドアにも使える防水機能付き
発電方法：太陽光またはUSB充電
付属品：USBケーブル

ECLAIRAGE
300
LUMENS
BRIGHT



NEW
TECKA71
ソーラーライト
¥62,000
15.0×15.0×H21.0cm

ECLAIRAGE
300
LUMENS
BRIGHT



NEW
TECKA70
ソーラーライト
¥62,000
15.0×15.0×H21.0cm

ECLAIRAGE
300
LUMENS
BRIGHT



NEW
TECK400
ソーラーライト
¥53,000
15.0×15.0×H21.0cm

ECLAIRAGE
300
LUMENS
BRIGHT



NEW
TECKA72
ソーラーライト
¥56,000
16.5×16.5×H18.5cm

CRASTER-ROOM



TA_BTW
ブレイクファーストトレイセット
¥95,000
65.6×45.0×H31.1cm
Material : Walnut



TA_ML001
ブレイクファーストトレイセット
¥84,000
65.5×40.0×H28.5cm
Material : Oak Stained Wenge



SR_BTSM
バターレック
¥40,000
56.5×35.5×H71.5cm
Material : Mahogany



TA_CMMM
ドリンクトレイ
¥25,000
40.0×40.0×H4.0cm
Material : Mahogany



TA_CMML
モダントレイ
¥28,000
60.0×40.0×H4.0cm
Material : Mahogany



TA_CMSSM
モダステンレストレイ
¥43,000
62.6×40.0×H4.0cm
Material : Mahogany



TA_BUTWL
クラシックバタートレイ
¥36,000
61.0×40.5×H6.9cm
Material : Walnut



TA_JERML
ジャージーバタートレイ
¥29,000
61.0×44.4×H5.7cm
Material : Mahogany



TA_SELML
セルフサービストレイ
¥29,000
64.0×44.5×H3.8cm
Material : Mahogany



TA_LTSFW
ラグジュアリーティーセット
オープン価格
Material : Walnut

42.7×29.2×H2.5cm
16.2×28.0×H2.5cm
7.7×28.0×H8.7cm



AP_LB004
コンディメントボックス
¥46,000
20.0×26.5×H5.5cm
Material : Espresso Brown Faux Leather/Suede Inner



AP_317_J
ステンレスティッシュボックス
¥14,000
12.2×12.2×H13.5cm
Material : Stainless Steel



AP_SS002
ステンレスごみ入れ (蓋あり)
¥39,000
φ17.5×H22.0cm
Material : Stainless Steel



AP_317_K
ステンレスソープディッシュ
¥4,000
10.0×6.0×H2.0cm
Material : Stainless Steel



AP_367_H
ティッシュボックス
¥13,500
13.8×13.8×H14.0cm
Material : Espresso Brown Faux Leather/Suede Inner



AP_367_G
ダストボックス
¥48,500
20.9×20.9×H25.7cm
Material : Espresso Brown Faux Leather with Stainless Steel

CATERING



OV50
エッグカップ
100 コ入り 50ml
¥28,000
design by comatec



OV50N
エッグカップ
100 コ入り 50ml
¥28,000
design by comatec

材質：ポリプロピレン 耐熱温度：-20℃~100℃

材 質 ポリスチレン
(プラスチック樹脂)
耐熱温度 -15°C~80°C
輸 入 元 スペイン



PLW18 ピンチョスロング (ホワイト)
350 コ入り 18.0cm ¥8,750
design by tast

PSW09 ピンチョスショート (ホワイト)
425 コ入り 9.0cm ¥7,650
design by tast

PLB18 ピンチョスロング (ブラック)
350 コ入り 18.0cm ¥8,750
design by tast

PSB09 ピンチョスショート (ブラック)
425 コ入り 9.0cm ¥7,650
design by tast

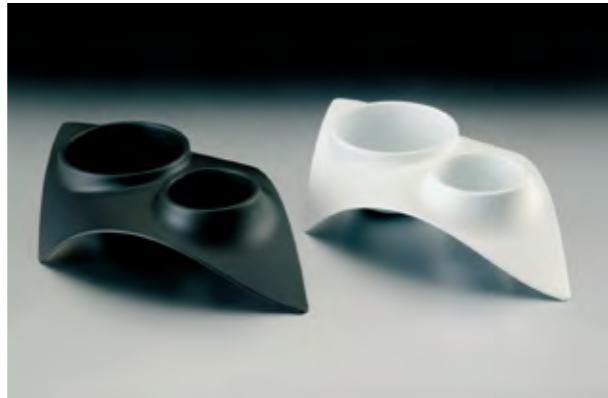

DB19 ダブルホール (ブラック) DW19 ダブルホール (ホワイト)
25 コ入り 19.0×12.0cm ¥4,300 design by tast



SW12 スプーン (ホワイト)
200 コ入り 12.0×4.0×2.0cm ¥16,400
design by tast



SB12 スプーン (ブラック)
200 コ入り 12.0×4.0×2.0cm ¥16,400
design by tast



XPB30 XLプレート (ブラック)
70 コ入り 30.0×21.0cm
¥21,420
design by tast

XPW30 XLプレート (ホワイト)
70 コ入り 30.0×21.0cm
¥21,420
design by tast



MTG40 テイスティングミニグラス (クリア)
144 コ入り 40 ml ¥20,160
design by tast



GC230 XLグラス (クリア)
18 コ入り 230 ml ¥4,550
design by tast





材 質 ポリスチレン (プラスチック樹脂)
 耐熱温度 -15℃~50℃
 輸 入 元 イタリア (ゴールドプラスト)



6002.N チュールリップ ブラック 25 コ入り 7.0×4.3 70cc ¥1,800 design by GOLD PLAST	6002.B チュールリップ ホワイト 25 コ入り 7.0×4.3 70cc ¥1,800 design by GOLD PLAST	6002.T チュールリップ クリア 25 コ入り 7.0×4.3 70cc ¥1,800 design by GOLD PLAST
--	--	---

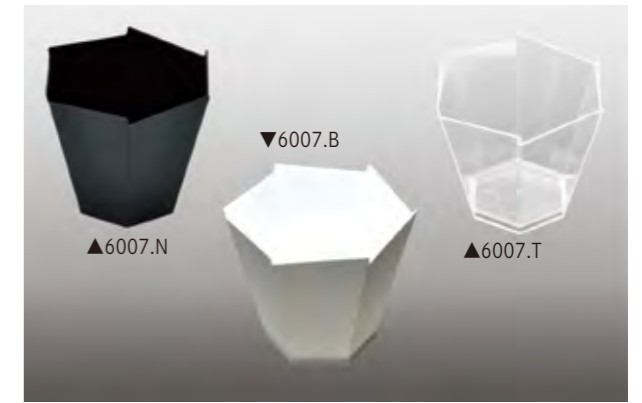

6007.N ガルデニア ブラック 25 コ入り 7.0×5.7 90cc ¥1,700 design by GOLD PLAST	6007.B ガルデニア ホワイト 25 コ入り 7.0×5.7 90cc ¥1,700 design by GOLD PLAST	6007.T ガルデニア クリア 25 コ入り 7.0×5.7 90cc ¥1,700 design by GOLD PLAST
--	--	---

※ガルデニアは在庫なくなり次第廃番予定です

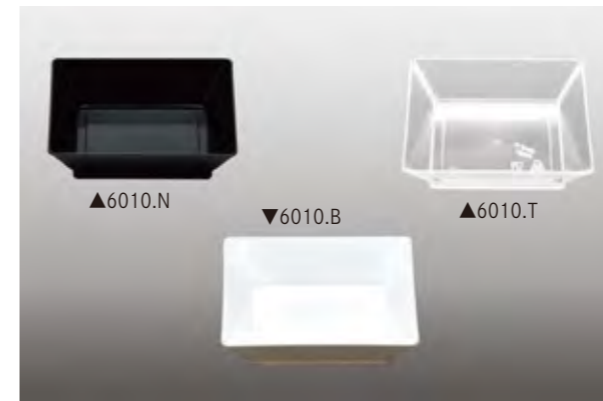

6010.N スモールプレート ブラック 25 コ入り 6.4×6.4×1.5 ¥1,100 design by GOLD PLAST	6010.B スモールプレート ホワイト 25 コ入り 6.4×6.4×1.5 ¥1,100 design by GOLD PLAST	6010.T スモールプレート クリア 25 コ入り 6.4×6.4×1.5 ¥1,100 design by GOLD PLAST
---	---	--

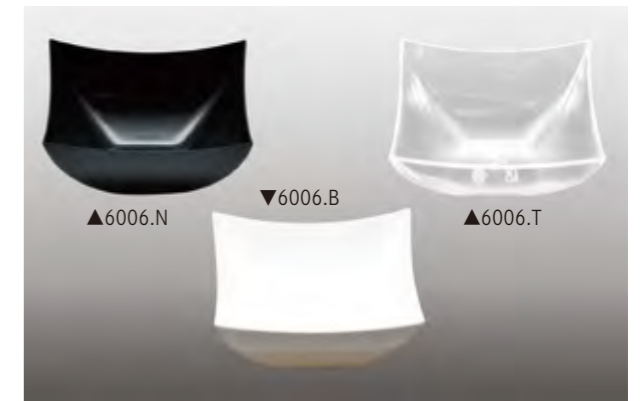

6006.N スクウェア ブラック 25 コ入り 7.3×7.3×3.5 95cc ¥2,700 design by GOLD PLAST	6006.B スクウェア ホワイト 25 コ入り 7.3×7.3×3.5 95cc ¥2,700 design by GOLD PLAST	6006.T スクウェア クリア 25 コ入り 7.3×7.3×3.5 95cc ¥2,700 design by GOLD PLAST
--	--	---

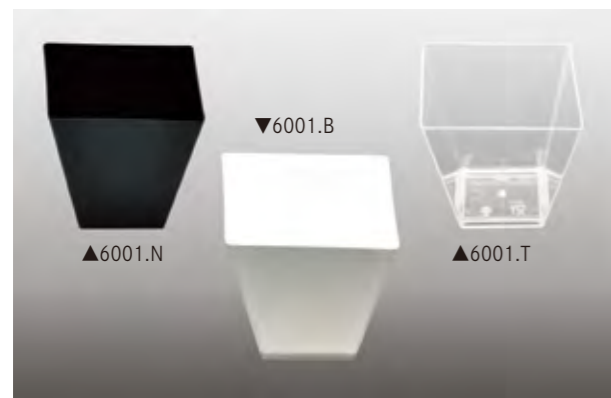

6001.N ロンボ ブラック 25 コ入り 5.5×5.5×5.5cm 90cc ¥1,800 design by GOLD PLAST	6001.B ロンボ ホワイト 25 コ入り 5.5×5.5×5.5cm 90cc ¥1,800 design by GOLD PLAST	6001.T ロンボ クリア 25 コ入り 5.5×5.5×5.5cm 90cc ¥1,800 design by GOLD PLAST
--	--	---

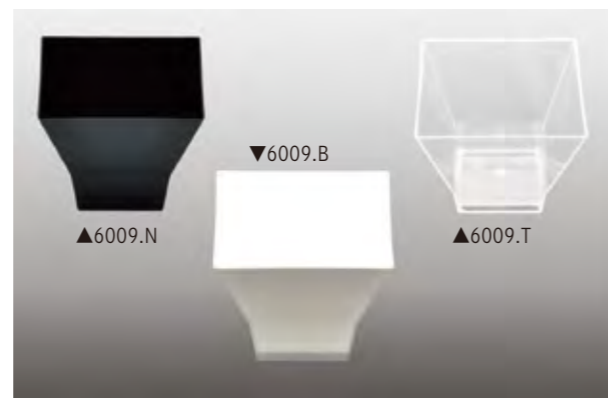

6009.N パゴダ ブラック 25 コ入り 6.2×6.2×5.0 90cc ¥1,800 design by GOLD PLAST	6009.B パゴダ ホワイト 25 コ入り 6.2×6.2×5.0 90cc ¥1,800 design by GOLD PLAST	6009.T パゴダ クリア 25 コ入り 6.2×6.2×5.0 90cc ¥1,800 design by GOLD PLAST
--	--	---



6003.N トリアングロ ブラック 25 コ入り 6.6×6.5 70cc ¥1,700 design by GOLD PLAST	6003.B トリアングロ ホワイト 25 コ入り 6.6×6.5 70cc ¥1,700 design by GOLD PLAST	6003.T トリアングロ クリア 25 コ入り 6.6×6.5 70cc ¥1,700 design by GOLD PLAST
---	---	--

※トリアングロは在庫なくなり次第廃番予定です



6005.N コニコ アルト ブラック 25 コ入り φ4.8×3.1×7.5 70cc ¥1,800 design by GOLD PLAST	6005.B コニコ アルト ホワイト 25 コ入り φ4.8×3.1×7.5 70cc ¥1,800 design by GOLD PLAST	6005.T コニコ アルト クリア 25 コ入り φ4.8×3.1×7.5 70cc ¥1,800 design by GOLD PLAST
--	--	---

商品コード	商品名	メーカー名	掲載ページ
00022	カードホルダー(6個セット)	APS	311
00070	テーブルスタンド(4個セット)	APS	311
00074	アクリルテーブルスタンド(4個セット)	APS	311
00076	カードホルダーマグネットタイプ(2個入り)	APS	311
00079	テーブルスタンド シリンダー(4個セット)	APS	311
00594	ドレッシングレードル	APS	145
00650	レードル受け	APS	150
02761200	IHチューフィンクウォーマー	TIGER	119
06520	ポリカーボネイトカバー	APS	135
1001-G	プレート SS (グレージュ)	Hibino	339
1001-J	プレート SS (ジェイド)	Hibino	339
1001-M	プレート SS (マットブラック)	Hibino	339
1001-P	プレート SS (パールグレー)	Hibino	339
1001-S	プレート SS (シルバー)	Hibino	339
1002-G	プレート S (グレージュ)	Hibino	339
1002-J	プレート S (ジェイド)	Hibino	339
1002-M	プレート S (マットブラック)	Hibino	339
1002-P	プレート S (パールグレー)	Hibino	339
1002-S	プレート S (アイボリー)	Hibino	339
1003-G	プレート M (グレージュ)	Hibino	339
1003-J	プレート M (ジェイド)	Hibino	339
1003-M	プレート M (マットブラック)	Hibino	339
1003-P	プレート M (パールグレー)	Hibino	339
1003-S	プレート M (アイボリー)	Hibino	339
1004-G	プレート L (グレージュ)	Hibino	339
1004-J	プレート L (ジェイド)	Hibino	339
1004-M	プレート L (マットブラック)	Hibino	339
1004-P	プレート L (パールグレー)	Hibino	339
1004-S	プレート L (シルバー)	Hibino	339
10180-000	シュガーポット	TIGER	335
10190-000	ウォーターピッチャー	TIGER	335
10190-000-RGD	ウォーターピッチャー(ローズゴールド)	TIGER	335
10200-000	ウォーターピッチャー	TIGER	335
10200-000-RGD	ウォーターピッチャー(ローズゴールド)	TIGER	335
10210-000	ミルクピッチャー	TIGER	335
10500B	ステーキナイフ	miranda	349
10500I	ステーキナイフ	miranda	349
10500R	ステーキナイフ	miranda	349
10620	Thermo コーヒーポット	TIGER	334
10700	ジュースディスペンサー	APS	213
10701	蓋	APS	213
10704	アクリル容器(蛇口なし)	APS	213
10707	ディスペンサー用蛇口	APS	213
10708	保冷器受け皿	APS	213
10709	ステンレス製円柱部	APS	213
10710	最下部	APS	213
10712	ステンレス製格子	APS	213
10720	ジュースディスペンサー 2連式	APS	213
10720	Thermo コーヒーポット	TIGER	334
10750	ミルクディスペンサー	APS	217
10757	ミルクポットディスペンサー	APS	217
10770	ジュースピッチャー	APS	223
10775	ジュースピッチャー	APS	223
10777	保冷器	APS	147/213
10781	保冷器	APS	147
10782	保冷器	APS	149
10800	ジュースディスペンサー	APS	213
10820	Thermo コーヒーポット	TIGER	334
10830	ミルクディスペンサー	APS	217
10840	ミルクポットディスペンサー	APS	217
10850	ミルクディスペンサー トップフレッシュ	APS	217
10860	ジュースディスペンサー サンデー	APS	214
10865	ミルクディスペンサー サンデー	APS	217
10871	ジュースディスペンサー	APS	212
10873	ジュースディスペンサー	APS	212
10887	メラミンボール用カバー	APS	147
10890	メラミンボール用カバー	APS	147
10900	ジュースディスペンサー D X	APS	213
10920	ジュースディスペンサー 2連式 D X	APS	213
10920	Thermo コーヒーポット	TIGER	334
11005710	木製ピッチャー専用台	ZEPE	230
11008	P P 製フードカバー角型 ゴールド	APS	236
11010	P P 製フードカバー角型 シルバー	APS	236
11018	ポリカーボネイト製フードカバー	APS	149
11101	角型ステンレスフードパン1/1	TIGER	116/121
11102×2	角型ステンレスフードパン1/2(1セット)	TIGER	116/121
11104	角型ステンレスフードパン(15801兼用)	TIGER	108/111
11118	ステンレストレイ	APS	149
11119	ステンレストレイ	APS	149
11120-OBL	オブロンク用 Built-in 電磁調理器カバー	TIGER	119
11120-RVS	Built-in 電磁調理器カバー	TIGER	119
11201	ステンレス製フードパンL(15800兼用)	TIGER	109/113/120
11202	ステンレス製フードパンM	TIGER	107/115
11204	チューフィンク陶器 Lサイズ(1/1)	DAC	109/113/120
11205	スマートチューフィンク陶器(L) 1/2 S字	TIGER	109/113
11207×2	陶器角型1/2(1セット)	TIGER	121
11210-000	ラウンドアーティザン専用陶器1/1	TIGER	107
11211-000	スクエアアーティザン専用陶器	TIGER	106
11214	チューフィンク陶器 Mサイズ(1/1)	DAC	115/126

商品コード	商品名	メーカー名	掲載ページ
11215	スマートチューフィンク陶器(M) 1/2 S字	TIGER	115
11216	25cm専用陶器 19402-090	TIGER	125
11222000	ステンレス中子(2分割)	TIGER	107
11228	スーブステーション専用枠(L)	TIGER	113/117/120
11238	スーブステーション専用枠(M)	TIGER	115/117/126
11259	スマートスタンド L	TIGER	112
11260	スマートスタンド M	TIGER	114
11261	角型スマートチューフィンクスタンド	TIGER	110
11263	スマートスタンド ラウンドL	TIGER	112
11264	スマートスタンド ラウンドM	TIGER	114/117
11265	角型スマートチューフィンクスタンド	TIGER	110
11266	角型スマートチューフィンクスタンド(ロング用)	TIGER	116
11268	スマートスプーンホルダー 丸型用	TIGER	113/115
11269	スマートスプーンホルダー 角型用	TIGER	111
11274	スタッキングチャーファースタンドオブロンク	TIGER	116
11275	スタッキングチャーファースタンド角型	TIGER	110
11276	スタッキングチャーファースタンドL	TIGER	112
11277	スタッキングチャーファースタンドM	TIGER	114
11281-000	Tチューフィンクスタンド(角型用)	TIGER	108
11282-000	Tチューフィンクスタンド(ラウンド用)	TIGER	109
11304	チューフィンク陶器 Lサイズ(1/1) 浅型	DAC	109/113
11314	チューフィンク陶器 Mサイズ(1/1) 浅型	DAC	115
11318-001	ステンレスフードパンのみ	TIGER	106
11402	35cm専用ウォーターパン	TIGER	126
11442	マルチラック2段	APS	239
11444	マルチラック3段	APS	239
11446	マルチラック4段	APS	239
11500	スーブステーションスーブ入れ(共通)	TIGER	113/120/126
11502	スマートスプーン 18-8 ステンレス	TIGER	117
11503	スマートスプーン 18-8 ステンレス(穴あきタイプ)	TIGER	117
11598	ガラスボールプッフェスタンドタワー型小(カバー付)	APS	232
11599	ガラスボール プッフェスタンドタワー型 大	APS	232
11627-01	ガラスカラフェコルク付き	-	223
11758	Built-in 電磁調理器	TIGER	119
11810	コールドケース(ポリカーボネイト製)	APS	232
11812	木台付 コールドケース(ポリカーボネイト製)	APS	232
11845	ガラスボール製コールドケース	APS	232
11847	コールドケース(ポリカーボネイト製)	APS	232
11849	コールドケース(ポリカーボネイト製)	APS	232
11865	ガラスボウル	APS	232
11868	アクリルカバー	APS	232
11875	ガラスボウル	APS	232
11875+11878	ガラスボウル(アクリルカバー付き)	APS	294
11878	アクリルカバー	APS	232
11892	プッフェスタンド3個入り(大)	APS	232
11893	プッフェスタンド3個入り(小)	APS	232
11930	カントリーボックス	APS	333
11931	カントリーボックス	APS	333
1231D-CHO	角型ロールチューフィンク クローム	TIGER	121
1241D-CHO	丸型ロールチューフィンク クローム	TIGER	120
1271D-CHO	角型ロールチューフィンク	TIGER	121
1281D-CHO	丸型ロールチューフィンク	TIGER	120
12920-CHO	ミニチューフィンク	TIGER	117
13105710W	ゼロウノ ピッチャー専用台(白)	ZEPE	230
13941	カバー付きコールドプッフェ	APS	149
13980	コールドブリッジセット(S)	APS	147
13981	コールドブリッジセット(M)	APS	147
13985	ワインクーラー	APS	146
13990	プッフェディスプレイ	APS	148
14941	木製カバー付きコールドプッフェセット	APS	149
14980	コールドブリッジセット(S)	APS	147
14981	コールドブリッジセット(M)	APS	147
14985	ワインクーラー	APS	146
14990	プッフェディスプレイ	APS	148
15300	スマートチューフィンク本体(メタル) L	TIGER	112
15301	スマートチューフィンク本体(ガラス) L	TIGER	112
15302	スマートチューフィンク本体(メタル) M	TIGER	114
15303	スマートチューフィンク本体(ガラス) M	TIGER	114
15410	角型オブロンクチューフィンク	TIGER	121
15420	丸型ロールチューフィンク	TIGER	120
15600	角型スマートチューフィンク本体(メタル)	TIGER	110
15601	角型スマートチューフィンク本体(ガラス)	TIGER	110
15700	角型スマートチューフィンク本体(ガラス)	TIGER	110
15701	スマートチューフィンクラウンド本体(ガラス)L	TIGER	112
15702	スマートチューフィンクラウンド本体(ガラス)M	TIGER	114
15703	スマートチューフィンクスクエア本体(メタル)	TIGER	110
15704	スマートチューフィンクラウンド本体(メタル)L	TIGER	112
15705	スマートチューフィンクラウンド本体(メタル)M	TIGER	114
15706	スマートチューフィンクオブロンク(ガラス)	TIGER	116
15707	スマートチューフィンクオブロンク(メタル)	TIGER	116
15800-BLK	Tチューフィンクディスプレイ(ブラック)	TIGER	108
15800-CHO	Tチューフィンクディスプレイ(ステンレス)	TIGER	108
15800-RGD	Tチューフィンクディスプレイ(ローズ)	TIGER	108
15801-BLK	Tチューフィンクディスプレイラウンド(ブラック)	TIGER	109
15801-CHO	Tチューフィンクディスプレイラウンド(ステンレス)	TIGER	109
15801-RGD	Tチューフィンクディスプレイラウンド(ローズ)	TIGER	109
15900-002	スクエアチューフィンク ウッド	TIGER	106
15900-003	スクエアチューフィンク レッド	TIGER	106
15900-GRN	スクエアチューフィンク グリーン	TIGER	106

商品コード	商品名	メーカー名	掲載ページ
15900-ORG	スクエアチューフィンク オレンジ	TIGER	106
15901-002	ラウンドチューフィンク ウッド	TIGER	107
15901-003	ラウンドチューフィンク レッド	TIGER	107
15901-GRN	ラウンドチューフィンク グリーン	TIGER	107
15901-ORG	ラウンドチューフィンク オレンジ	TIGER	107
16330-CHO	コーヒーマシン	TIGER	216
16340-000	コーヒーマシン	TIGER	216
16500-CHO	スーブユニット	TIGER	117
1668.01	特殊強化ガラス(ブラック)	ZIEHER	65
1668.03	特殊強化ガラス(ブラック)	ZIEHER	65
1668.04	特殊強化ガラス(ブラック)	ZIEHER	65/179
1668.08	特殊強化ガラス(ブラック)	ZIEHER	65
1668.09	特殊強化ガラス(ブラック)	ZIEHER	65
1669.33	特殊強化ガラス(ブラック)	ZIEHER	65/74
1670.01	特殊強化ガラス(ホワイト)	ZIEHER	65
1670.03	特殊強化ガラス(ホワイト)	ZIEHER	65
1670.04	特殊強化ガラス(ホワイト)	ZIEHER	65/179
1670.08	特殊強化ガラス(ホワイト)	ZIEHER	65
1670.09	特殊強化ガラス(ホワイト)	ZIEHER	65
1671.33	特殊強化ガラス(ホワイト)	ZIEHER	65
1671.53	特殊強化ガラス(ホワイト)	ZIEHER	65
16800	スマート スーブユニット	TIGER	117
16800-1	スーブユニット専用ポット	TIGER	117
17510	角型ロールチューフィンク	TIGER	121
17610	丸型ロールチューフィンク	TIGER	120
17910	ポリエチレン製 チョッピングボード	APS	149
17922	トレイ	APS	149
18001	オディン ジュースディスペンサー	TIGER	214
18003	オディン ジュースディスペンサー	TIGER	214
18007-000	シリアルディスペンサーセット	TIGER	227
18007-001	シリアルディスペンサーセット	TIGER	227
18007-100	コンテナ	TIGER	227
18007-300	スプーン	TIGER	227
18008-000	ジュースディスペンサー	TIGER	212
18009-000	ジュースディスペンサー	TIGER	212
18100-HDL	トレイ(ハンドル付き)	TIGER	319
18101-000	トレイ	TIGER	319
18101-HDL	トレイ(ハンドル付き)	TIGER	319
18102-000	トレイ	TIGER	319
18102-HDL	トレイ(ハンドル付き)	TIGER	319
18103-000	ラウンドトレイ	TIGER	319
18104-000	ラウンドトレイ	TIGER	319
18105-000	ラウンドトレイ	TIGER	319
18310	フレイクディスペンサー	TIGER	230
18387	P P 製フードカバー 丸型 ゴールド	APS	236
18388	P P 製フードカバー 丸型 シルバー	APS	236
18410	フレイクディスペンサー 2連	TIGER	230
18420	フレイクディスペンサー 3連	TIGER	230
18610	ジュースディスペンサー C H O	TIGER	214
18710	ミルクディスペンサー	TIGER	217
18710-NER	ミルクディスペンサー	TIGER	217
18710-NOC	ミルクディスペンサー	TIGER	217
18913	アクリル製シリアルディスペンサー	TIGER	230
18925-000	フルーツスタンドセット	TIGER	128
19007-600	シュガーバケットホルダー	TIGER	335
19007-600-RGD	シュガーバケットホルダー(ローズゴールド)	TIGER	335
19008-100	マルチトレイ	TIGER	319
19008-200	マルチトレイ	TIGER	319
19010-000	ティースタンド	TIGER	243
19402-090	25cm ディッシュスタンド	TIGER	125
19402-090-BRZ	25cm ディッシュスタンド(ブロンズヴィンテージ)	TIGER	125
19402-260	スタッキングパーツ	TIGER	127
19403-180	ジュースディスペンサー	TIGER	125
19403-NER	ジュースディスペンサー	TIGER	211
19403-NOC	ジュースディスペンサー	TIGER	211
19404-180	ミルクディスペンサー	TIGER	125
19405-090	35cm ディッシュスタンド	TIGER	126
19405-090-BRZ	35cm ディッシュスタンド(ブロンズヴィンテージ)	TIGER	126
19405-MBT	マーブルトレイ	TIGER	126
19406-090	ロングディッシュスタンド	TIGER	127
19406-090-BRZ	ロングディッシュスタンド(ブロンズヴィンテージ)	TIGER	127
19406-MBT	マーブルトレイ	TIGER	127
19407-180	スーブステーションスタンドのみ	TIGER	126
19412-090	シリアルディスペンサー	TIGER	125
19413-090	カバー付パンバケット	TIGER	127
19414-090	カバー付コールドディスプレイ	TIGER	127
19417	ヒートランプスタンドタイプ	TIGER	123
19421-000	フルーツボウル	TIGER	126
19437-180	プッフェディスプレイ	TIGER	127
19446	ヒートランプスタンドタイプ	TIGER	123
19447	ヒートランプスタンドダブルタイプ	TIGER	123
19448	ヒートランプスタンドタイプ(ブロンズ P V D)	TIGER	123
19449	ヒートランプスタンドダブルタイプ(ブロンズ P V D)	TIGER	123
19600-STN	アーティザンスタンド	TIGER	106/107
19904-084	コンディメントセット	TIGER	227
19904-160	コンディメントセット(ロング)	TIGER	227
19923	トレジャースタンドセット	TIGER	242
19924	スタンドベース	TIGER	242
19926-100	専用グラス	TIGER	242

商品コード	商品名	メーカー名	掲載ページ
19937-000	カードホルダー	TIGER	310
2000-AN	テーブルマット OVAL(L) (SERENE Anthracite)	LIND DNA	324
2000-AS	テーブルマット OVAL(L) (SERENE Ash)	LIND DNA	324
2000-CR	テーブルマット OVAL(L) (SERENE Cream)	LIND DNA	324
2000-MOL	テーブルマット OVAL(L) (SERENE Mole Grey)	LIND DNA	324
2000-MOS	テーブルマット OVAL(L) (SERENE Moss)	LIND DNA	324
2001-G	切立ちボウル 13cm(グレージュ)	Hibino	340
2001-J	切立ちボウル 13cm(ジェイド)	Hibino	340
2001-M	切立ちボウル 13cm(マットブラック)	Hibino	340
2001-P	切立ちボウル 13cm(パールグレー)	Hibino	340
2001-S	切立ちボウル 13cm(シルバー)	Hibino	340
2002-G	平鉢		

商品コード	商品名	メーカー名	掲載ページ
2207.15	アミューズカップ	ZIEHER	178
2208.13	フラワーツリー	ZIEHER	79
2208.25	フラワーツリー	ZIEHER	79
2230	デキャンタスタンド	ZIEHER	83/187
2232	デキャンタスタンド	ZIEHER	187
2260.16	ダブルウォールステンレスボール(サテン)	ZIEHER	85/98
2260.20	ダブルウォールステンレスボール(サテン)	ZIEHER	85
2260.24	ダブルウォールステンレスボール(サテン)	ZIEHER	85
2261.16	ダブルウォールステンレスボール(アイボリー)	ZIEHER	85/98
2261.20	ダブルウォールステンレスボール(アイボリー)	ZIEHER	85
2261.24	ダブルウォールステンレスボール(アイボリー)	ZIEHER	85
2262.16	ダブルウォールステンレスボール(トープ)	ZIEHER	85/98
2262.20	ダブルウォールステンレスボール(トープ)	ZIEHER	85
2262.24	ダブルウォールステンレスボール(トープ)	ZIEHER	85
2310	ボールバスケットリーフ	ZIEHER	72
23101044	ミルクディスペンサー ZERO UNO	ZEPE	217
2311	ボールバスケットリーフ	ZIEHER	72
2313.01	ボールバスケットリーフ	ZIEHER	72
2313.02	ボールバスケットリーフ	ZIEHER	72
2314.02	ボールバスケットリーフ	ZIEHER	73
2314.03	ボールバスケットリーフ	ZIEHER	73
2315.01	キャンドルスタンド	ZIEHER	75
2318	リーフバスケット	ZIEHER	178
2334	ボールバスケットリーフ	ZIEHER	72
2335	ボールバスケットリーフ	ZIEHER	73
2336	ボールバスケットリーフ	ZIEHER	73
2340.15	スブラッシュ	ZIEHER	86
2340.22	スブラッシュ	ZIEHER	86
2340.28	スブラッシュ	ZIEHER	86
2371.07	ボール	ZIEHER	90
2371.11	ボール	ZIEHER	90
2371.14	ボール	ZIEHER	90
2372	ブレードディッシュ	ZIEHER	90
2373	ブレードディッシュ	ZIEHER	90
2374.24	ステンレストレイ(アルチザン)	ZIEHER	90
2380.07	ディスプレイボール	ZIEHER	76
2380.12	ディスプレイボール	ZIEHER	76
2380.15	ディスプレイボール	ZIEHER	76
2380.18	ディスプレイボール	ZIEHER	76
2381.38	ボールフルーツ	ZIEHER	76
2382.38	ボールマトリックス	ZIEHER	76
2383.01	キャンドルスタンド	ZIEHER	75
2385.01	ディスプレイスタンド(ソムニア)	ZIEHER	74
2385.02	ディスプレイスタンド(ソムニア)	ZIEHER	74
2386.10	ディスプレイスタンド(ソムニア)	ZIEHER	74
2386.20	ディスプレイスタンド(ソムニア)	ZIEHER	74
27320	キャセロール	Lacor	130
27324	キャセロール	Lacor	130
27327	キャセロール	Lacor	130
27328	キャセロール	Lacor	130
27416	ソースパン	Lacor	130
27520	キャセロール	Lacor	131
27524	キャセロール	Lacor	131
27528	キャセロール	Lacor	131
27620	フライパン	Lacor	130
27625	グリルパン	Lacor	130
27728	キャセロール	Lacor	131
27732	キャセロール	Lacor	131
27736	キャセロール	Lacor	131
30000	エレメントボール	APS	142
30001	エレメントボール	APS	142
30002	エレメントボール	APS	142
3001-G	カップ(グレージュ)	Hibino	341
3001-M	カップ(マットブラック)	Hibino	341
3001-P	カップ(パールグレー)	Hibino	341
3001-S	カップ(シルバー)	Hibino	341
30020	ココナッツボール	APS	144
30021	ココナッツボール	APS	144
3002-G	ソーサー(グレージュ)	Hibino	341
3002-M	ソーサー(マットブラック)	Hibino	341
3002-P	ソーサー(パールグレー)	Hibino	341
3002-S	ソーサー(シルバー)	Hibino	341
3003-G	タンブラー(グレージュ)	Hibino	341
3003-M	タンブラー(マットブラック)	Hibino	341
3003-P	タンブラー(パールグレー)	Hibino	341
3003-S	タンブラー(シルバー)	Hibino	341
30050	ステンレスボール	APS	147
30052	ステンレスボール	APS	147
30280	P P製小判バスケット	APS	235
30283	P P製角型バスケット	APS	235
30285	P P製丸型バスケット	APS	235
30286	P P製長方形バスケット	APS	235
30287	P P製角型バスケット	APS	235
30288	P P製長方形バスケット	APS	235
30335	バスケットスタンド	APS	139/239
30339	メタルウッドスタンド	APS	139
30350	コットンバスケット	APS	139
30371	コットンバスケット	APS	139
30380	コットンバスケット	APS	139

商品コード	商品名	メーカー名	掲載ページ
30390	コットンバスケット	APS	139
31030400B	サービスワゴンタタス(取手付き)	ZEPE	299
31035190B	サービスワゴンタタス	ZEPE	299
33232	バスケットスタンドのみ	APS	236
33250	ブッフエスタンドマルチー	APS	141
33251	ブッフエスタンドマルチー	APS	141
33252	ブッフエスタンドマルチー	APS	141
33282	ブッフエスタンド	APS	137
33288	カバーホルダー	APS	135
3461	カードホルダー	ZIEHER	310
36032	ワインクーラー(クリア)	APS	331
36034	ワインクーラー(青)	APS	331
36050	アクリル製ワインクーラー	APS	330
36053	ワインクーラー	APS	330
36054	ワインクーラー(大)	APS	330
36066	ワイン・シャンパンクーラー	APS	331
36075	クーリングホルダー	APS	330
39000003R	サービスワゴン イノックス	ZEPE	300
39000003W	サービスワゴン イノックス	ZEPE	300
39006400	チーズボード	ZEPE	301
39006400W	チーズボード	ZEPE	301
39040400	トッパー	ZEPE	301
39040400W	トッパー	ZEPE	301
3P0036	陶器のみ(E T O 2 0 0 E 1 0 0用)	FRILICH	229
40016-100	トレイ(ハンドル付き)	TIGER	319
40016-200	トレイ(ハンドル付き)	TIGER	319
40016-300	トレイ(ハンドル付き)	TIGER	319
40019-400	クレセントボール	TIGER	128
4001-G	オーバルプレート 30cm(グレージュ)	Hibino	342
4001-J	オーバルプレート 30cm(ジェイド)	Hibino	342
4001-M	オーバルプレート 30cm(マットブラック)	Hibino	342
4001-P	オーバルプレート 30cm(パールグレー)	Hibino	342
4001-S	オーバルプレート 30cm(シルバー)	Hibino	342
40024-000	キャビアカップ	TIGER	128
40026-000	ジャムスタンド	TIGER	128/239
4002-G	プレートロング(グレージュ)	Hibino	342
4002-J	プレートロング(ジェイド)	Hibino	342
4002-M	プレートロング(マットブラック)	Hibino	342
4002-P	プレートロング(パールグレー)	Hibino	342
4002-S	プレートロング(シルバー)	Hibino	342
40132	P P製丸型パンバスケット	APS	235
40135	P P製丸型パンバスケット	APS	235
40137	P P製小判パンバスケット	APS	235
40139	P P製小判パンバスケット	APS	235
40140	P P製角型パンバスケット	APS	235
40144	P P製丸型パンバスケット	APS	235/236
40149	P P製カバー付きバスケット丸型Gセット	APS	236
40150	P P製カバー付きバスケット角型Gセット	APS	236
40151	P P製カバー付きバスケット角型Sセット	APS	236
40152	P P製カバー付きバスケット丸型Sセット	APS	236
40220	ブッフエバスケットGNシステムバスケット1/1	APS	234
40222	ブッフエバスケットGNシステムバスケット1/2	APS	234
40224	ブッフエバスケットGNシステムバスケット1/3	APS	234
40226	ブッフエバスケットGNシステムバスケット1/4	APS	234
40228	ブッフエバスケットGNシステムバスケット1/6	APS	234
40230	ブッフエバスケットGNシステムバスケット2/3	APS	234
40290	P P製角型バスケットS(ダークブラウン)	APS	237
40291	P P製角型バスケットL(ダークブラウン)	APS	237
40292	P P製角型バスケットM(ダークブラウン)	APS	237
40293	P P製角型バスケットL(ダークブラウン)	APS	237
40294	P P製カバー付きバスケット角型セット(ダークブラウン)	APS	237
40295	P P製カバー付きバスケット丸型セット(ダークブラウン)	APS	237
40535	ベッパーミル	APS	333
40536	ソルトミル	APS	333
41003400B	ディスプレイセット(保冷器付き)	ZEPE	299
41006400B	ディスプレイセット(保冷器なし)	ZEPE	299
41103400	トレンディディスプレイセット(保冷器付き)	ZEPE	299
41106400	トレンディディスプレイセット(保冷器なし)	ZEPE	299
4386.01	ドレスコート	ZIEHER	180/202
4389.09	アミューズボール	ZIEHER	180
4389.11	アミューズボール	ZIEHER	180
4503	コーナプレート	ZIEHER	181
4504	コーナプレート	ZIEHER	181
4580	カトラリーボックス	ZIEHER	332
4581	トレイ	ZIEHER	53
4588	トレイ	ZIEHER	332
4589	トレイ	ZIEHER	332
4591	カトラリーナキンボックス	ZIEHER	332
4594	カトラリーボックス	ZIEHER	332
4597.01	セラートレイ	ZIEHER	179
4597.02	セラートレイ	ZIEHER	179
4704	ウッドボックス	ZIEHER	97
4707	トレイソリッド	ZIEHER	94/95/96
4718	トレイスタンドソリッド	ZIEHER	94
4720	カトラリーボックス	ZIEHER	97
4721	ウッドトレイ	ZIEHER	100
4722	ウッドトレイ	ZIEHER	100
4723	ウッドトレイ	ZIEHER	100
4730	ブリッチソリッド	ZIEHER	98

商品コード	商品名	メーカー名	掲載ページ
4731	ブリッチ3ホールソリッド	ZIEHER	98
4732.PB	カッティングボードソリッド	ZIEHER	99
4733	ブレードカッティングボードソリッド	ZIEHER	99
4734.01	ソリッドコースター	ZIEHER	101
4734.02	ソリッドコースター	ZIEHER	101
4734.03	ソリッドコースター	ZIEHER	101
4736	木製コネクタ	ZIEHER	58
4737	チョコレートボックス	ZIEHER	102
4738	チョコレートボックス	ZIEHER	102
4740	ウッドボックス	ZIEHER	94/95
4741	ウッドグリッド	ZIEHER	95
4742	ウッドインサート	ZIEHER	96
4743	ウッドインサート	ZIEHER	96
4744	ウッドインサート(大)	ZIEHER	95
4745	ウッドインサート(特大)	ZIEHER	95
4746	トレイスタンドソリッド	ZIEHER	94
4762.18	プレゼンテーションボックス	ZIEHER	103
4762.18G	プレゼンテーションボックス用ガラス蓋	ZIEHER	103
4763.015	チョコレートトレイ	ZIEHER	103
4763.01W	チョコレートトレイ	ZIEHER	103
4767.12	ウッドマルチスタンド	ZIEHER	100
4767.24	ウッドマルチスタンド	ZIEHER	100
4768.08	ウッドバスケット	ZIEHER	93
4768.12	ウッドバスケット	ZIEHER	93
4768.16	ウッドバスケット	ZIEHER	93
4774.31PB	カッティングボード	ZIEHER	101
4775.44PB	カッティングボード	ZIEHER	101
4776	カッティングボード	ZIEHER	99
4780.46	サービングトレイ(Solid)	ZIEHER	100
4780.46S	インサートブラッター	ZIEHER	100
4780.67	サービングトレイ(Solid)	ZIEHER	100
4780.67S	インサートブラッター	ZIEHER	100
4814.17	ガラスボール(ダークグレイ)	ZIEHER	74/84
4814.23	ガラスボール(ダークグレイ)	ZIEHER	74/84
4814.30	ガラスボール(ダークグレイ)	ZIEHER	84
4814.40	ガラスボール(ダークグレイ)	ZIEHER	74/84
4850	ガラスドーム	ZIEHER	101
4851	ガラスドーム	ZIEHER	101
4852	ガラスドーム	ZIEHER	101
4883	デキャンタ	ZIEHER	186
4901.03	ガラスアミューズ(6個入り)	ZIEHER	78
4914	アミューズガラス	ZIEHER	177
4930	スモールガラス	ZIEHER	178
4940.08	ガラスクロッシュ	ZIEHER	180
4940.10	ガラスクロッシュ	ZIEHER	180
4945	スターデキャンタ	ZIEHER	186
4947	スターデキャンタ	ZIEHER	186
4954.01	ハーフムーン(クリア)	ZIEHER	177
4954.02	ハーフムーン(クリア)	ZIEHER	177
4954.03	ハーフムーン(クリア)	ZIEHER	177
4963.01	ハーフムーン(フロスト)	ZIEHER	177
4963.02	ハーフムーン(フロスト)	ZIEHER	177
4964	ハーフムーン(フロスト)	ZIEHER	177
4991.02	ウィンドライト	ZIEHER	75
5001-G	初立ちプレート 24.5cm(グレージュ)	Hibino	343
5001-J	初立ちプレート 24.5cm(ジェイド)	Hibino	343
5001-M	初立ちプレート 24.5cm(マットブラック)	Hibino	343
5001-P	初立ちプレート 24.5cm(パールグレー)	Hibino	343
5001-S	初立ちプレート 24.5cm(シルバー)	Hibino	343
5024.45	ラウンドボール	ZIEHER	91
5026.01	ガラスステップ(クリア)	ZIEHER	59
5026.02	ガラスステップ(クリア)	ZIEHER	59
5026.03	ガラスステップ(黒)	ZIEHER	59
5026.04	ガラスステップ(黒)	ZIEHER	59
50300720	ポリカーボネート製リアルピッチャー	ZEPE	230
50302724	ポリカーボネート製ジュースピッチャー	ZEPE	223
5160.31	ガラスプレート	ZIEHER	81
5160.62	ガラスプレート	ZIEHER	81
5166	スモールボール(2310用ガラスボール)	ZIEHER	72
5176	ブッフエボール	ZIEHER	62
5182.16	ガラスボール(ユニーク)	ZIEHER	84
5182.21	ガラスボール(ユニーク)	ZIEHER	84
5182.27	ガラスボール(ユニーク)	ZIEHER	84
5184.14	ガラスプレート(Gelo)	ZIEHER	83
5184.21	ガラスプレート(Gelo)	ZIEHER	83
5184.25	ガラスプレート(Gelo)	ZIEHER	83
5184.30	ガラスプレート(Gelo)	ZIEHER	83
5185.09	ガラスボール(Gelo)	ZIEHER	83
5185.14	ガラスボール(Gelo)	ZIEHER	83
5185.21	ガラスボール(Gelo)	ZIEHER	83
5185.27	ガラスボール(Gelo)	ZIEHER	83
5244.28	ガラスプレート	ZIEHER	70/71
52550-01	スーブレードル	PADERNO	150/337
52550-02	ケーキサーバー	PADERNO	337
52550-11	サーバーフォーク	PADERNO	337
52550-13	サーバーフォーク	PADERNO	337
52550-14	サーバーフォーク	PADERNO	337
52550-16	ライスレードル	PADERNO	337
52550-25	サーバーフォーク	PADERNO	337

商品コード	商品名	メーカー名	掲載ページ
52550-26	サーバーフォーク	PADERNO	337
52550-30	ミートフォーク	PADERNO	337
52550-58	マルチトング	PADERNO	337
52550-62	パントング	PADERNO	336
52550-63	パントング	PADERNO	336
52550-66	アスパラガストング	PADERNO	336
52550-68	サーバートング	PADERNO	336
52550-69	サーバートング	PADERNO	336
52550-70	サーバートング	PADERNO	336
52550-73	スパゲッティトング	PADERNO	336
52550-74	スパゲッティトング	PADERNO	336
52550-77	トーストトング	PADERNO	336
52550-78	トーストトング	PADERNO	336
52550-80	ケーキトング	PADERNO	336
52550-83	サーバートング	PADERNO	336
52550-84	サーバートング	PADERNO	336
52550-85	サーバートング	PADERNO	336
52550-88	ベストリートング	PADERNO	336
52550-89	ベストリートング	PADERNO	336
53001	秋田杉組子	大橋洋食器	164
53001SET	日光杉フレーム+秋田杉組子セット1/1	大橋洋食器	164
53002	秋田杉組子	大橋洋食器	164
53002SET	日光杉フレーム+秋田杉組子セット2/3	大橋洋食器	164
53005	秋田杉組子	大橋洋食器	164
53005SET	日光杉フレーム+秋田杉組子セット1/3	大橋洋食器	164
53006	秋田杉組子	大橋洋	

商品コード	商品名	メーカー名	掲載ページ
700110	ラステックボード	miranda	209
700111	ラステックボード(ハンドル)	miranda	209
700112	ラステックボード(ハンドル)	miranda	209
700304	サラダサーブスプーン	miranda	209
700305	サラダサーブスフォーク	miranda	209
7030	ドリフトレイ	ZIEHER	187
71492	カードホルダー	APS	311
71493	カードホルダー	APS	311
71494	カードホルダー	APS	311
75825	ユニバーサルトング(ヴィンテージ)	APS	337
75830	ユニバーサルトング	APS	337
75831	ユニバーサルトング(ゴールド)	APS	337
75832	ユニバーサルトング(ブロンズ)	APS	337
7サウンドプレート	7サウンドプレート	miranda	166
8004.01	クリアガラスブッフェプラッター	ZIEHER	53
8004.01M	フロストガラス	ZIEHER	64
8004.02	クリアガラスブッフェプラッター	ZIEHER	53
8004.02M	フロストガラス	ZIEHER	64
8004.03M	フロストガラス	ZIEHER	64
8004.04	クリアガラスブッフェプラッター	ZIEHER	53
8004.04M	フロストガラス	ZIEHER	64
8004.05M	フロストガラス	ZIEHER	64
8004.06M	フロストガラス	ZIEHER	64
8005.01	石盤ブッフェ板	ZIEHER	66
8005.04	石盤ブッフェ板	ZIEHER	66
8005.05	石盤ブッフェ板	ZIEHER	66
8005.07	石盤ブッフェ板	ZIEHER	66
8006.01	ラミネートプレート(グレー)	ZIEHER	66
8006.01A	クリアガラス	ZIEHER	64
8006.02	ラミネートプレート(グレー)	ZIEHER	66
8006.02A	クリアガラス	ZIEHER	64
8006.03A	クリアガラス	ZIEHER	64
8006.04	ラミネートプレート(グレー)	ZIEHER	66
8006.04A	クリアガラス	ZIEHER	64
8006.05A	クリアガラス	ZIEHER	64
8006.06	ラミネートプレート(グレー)	ZIEHER	66
8006.06A	クリアガラス	ZIEHER	64
8006.11	ラミネートプレート(グレー)	ZIEHER	66
8006.13	ラミネートプレート(グレー)	ZIEHER	66
8007.01	ラミネートプレート インダストリー	ZIEHER	63/66
8007.02	ラミネートプレート インダストリー	ZIEHER	63/66
8007.04	ラミネートプレート インダストリー	ZIEHER	63/66
8007.06	ラミネートプレート インダストリー	ZIEHER	63/66
8007.08	ラミネートプレート インダストリー	ZIEHER	63/66
8007.11	ラミネートプレート インダストリー	ZIEHER	63/66
8007.13	ラミネートプレート インダストリー	ZIEHER	63/66
8008.01	クラウディガラス	ZIEHER	65
8008.02	クラウディガラス	ZIEHER	65
8008.04	クラウディガラス	ZIEHER	65
8008.06	クラウディガラス	ZIEHER	65
8008.07	クラウディガラス	ZIEHER	65
8010.01	ラミネートブッフェプラッター	ZIEHER	53
8010.02	ラミネートブッフェプラッター	ZIEHER	53
8010.03	ラミネートブッフェプラッター	ZIEHER	53
8011.12	ブッフェスタンド アンティーク	ZIEHER	61
8011.24	ブッフェスタンド アンティーク	ZIEHER	61
8011.36	ブッフェスタンド アンティーク	ZIEHER	61
8013	3段ステンレスフレーム	ZIEHER	81
8015.20	スタプロスタンドS	ZIEHER	89
8015.30	スタプロスタンドM	ZIEHER	89
8015.40	スタプロスタンドL	ZIEHER	89
8017.40	エクステンションスタンドS	ZIEHER	89
8017.60	エクステンションスタンドM	ZIEHER	89
8017.80	エクステンションスタンドL	ZIEHER	89
8018.01	フィッガーフードツリー	ZIEHER	78
8019.01	クリップサポート(10個入れ)	ZIEHER	78
8019.02	リングサポートS(10個入れ)	ZIEHER	78
8019.03	リングサポートM(10個入れ)	ZIEHER	78
8019.04	リングサポートL(10個入れ)	ZIEHER	78
8019.05	スパイラルサポート(10個入れ)	ZIEHER	78
8052	マーブルスタンド(24ホール)	ZIEHER	242
8080.04	ブッフェスタンドベーシック	ZIEHER	55
8080.08	ブッフェスタンドベーシック	ZIEHER	55
8080.16	ブッフェスタンドベーシック	ZIEHER	55
8080.24	ブッフェスタンドベーシック	ZIEHER	55
8081.13	スクエアラインS	ZIEHER	58
8081.25	スクエアラインS	ZIEHER	58
8082.13	スクエアラインB	ZIEHER	58
8082.25	スクエアラインB	ZIEHER	58
8083.01	アクリルコネクタ	ZIEHER	58
8083.02	アクリルコネクタ	ZIEHER	58
8084.13	スクエアラインW	ZIEHER	58
8084.25	スクエアラインW	ZIEHER	58
81081	ナショナル電磁調理器用 ステンレスカバー	-	119
8200.12D	ブッフェスタンド konkret	ZIEHER	54
8200.12L	ブッフェスタンド konkret	ZIEHER	54
8200.24D	ブッフェスタンド konkret	ZIEHER	54
8200.24L	ブッフェスタンド konkret	ZIEHER	54
8200.36D	ブッフェスタンド konkret	ZIEHER	54

商品コード	商品名	メーカー名	掲載ページ
8200.36L	ブッフェスタンド konkret	ZIEHER	54
8210.04D	ブッフェディスプレイ konkret	ZIEHER	54
8210.04L	ブッフェディスプレイ konkret	ZIEHER	54
8210.08D	ブッフェディスプレイ konkret	ZIEHER	54
8210.08L	ブッフェディスプレイ konkret	ZIEHER	54
8210.12D	ブッフェディスプレイ konkret	ZIEHER	54
8210.12L	ブッフェディスプレイ konkret	ZIEHER	54
8210.16D	ブッフェディスプレイ konkret	ZIEHER	54
8210.16L	ブッフェディスプレイ konkret	ZIEHER	54
8210.20D	ブッフェディスプレイ konkret	ZIEHER	54
8210.20L	ブッフェディスプレイ konkret	ZIEHER	54
8212.D	XXLボウル	ZIEHER	77
8213	XXLボウル用スタンド	ZIEHER	77
8230.08	ブッフェディスプレイ	ZIEHER	60
8230.16	ブッフェディスプレイ	ZIEHER	60
8230.24	ブッフェディスプレイ	ZIEHER	60
8232.24	ブッフェディスプレイ(テクスチャー)	ZIEHER	60
8232.30	ブッフェディスプレイ(テクスチャー)	ZIEHER	60
82345	WECK ガラスセット(12ヶ入り)	APS	233
82346	WECK ガラスセット(3ヶ入り)	APS	233
82347	WECK ガラスセット(2ヶ入り)	APS	233
8240.08	ブッフェディスプレイ(Stomp !)	ZIEHER	70
8240.16	ブッフェディスプレイ(Stomp !)	ZIEHER	70
8240.24	ブッフェディスプレイ(Stomp !)	ZIEHER	70
8242.08	ブッフェディスプレイ(Sagano)	ZIEHER	71
8242.16	ブッフェディスプレイ(Sagano)	ZIEHER	71
8242.24	ブッフェディスプレイ(Sagano)	ZIEHER	71
8300.10	ブッフェスタンドスカイライン(ブラック)	ZIEHER	57
8300.22	ブッフェスタンドスカイライン(ブラック)	ZIEHER	57
8300.34	ブッフェスタンドスカイライン(ブラック)	ZIEHER	57
8300.58	ブッフェスタンドスカイライン(ブラック)	ZIEHER	57
8305.10	ブッフェスタンドスカイライン(ホワイト)	ZIEHER	57
8305.22	ブッフェスタンドスカイライン(ホワイト)	ZIEHER	57
8305.34	ブッフェスタンドスカイライン(ホワイト)	ZIEHER	57
8305.58	ブッフェスタンドスカイライン(ホワイト)	ZIEHER	57
8320.15	ブッフェスタンド	ZIEHER	62
8320.15R	ブッフェスタンド(ラスト)	ZIEHER	63
8320.31	ブッフェスタンド	ZIEHER	62
8320.31R	ブッフェスタンド(ラスト)	ZIEHER	63
8325.23	ブッフェスタンド	ZIEHER	62
8325.23R	ブッフェスタンド(ラスト)	ZIEHER	63
83408	メラミンボウル ピュア ホワイト	APS	141
83469	メラミンボウル ピュア ブラック	APS	141
83700	メラミンボール(白)	APS	147
83701	メラミンボール(黒)	APS	147
83702	メラミンボール(白)	APS	147
83703	メラミンボール(黒)	APS	147
83867	ドレッシングポット	APS	145
83868	ドレッシングポット	APS	145
83920	カバー	APS	145
8400.16	LED ディスプレイ S(Glow)	ZIEHER	53
8400.24	LED ディスプレイ M(Glow)	ZIEHER	53
8400.32	LED ディスプレイ L(Glow)	ZIEHER	53
8410.16	コネクティングボード L(Glow)	ZIEHER	53
8410.24	コネクティングボード M(Glow)	ZIEHER	53
8414	漏り止め	ZIEHER	53
84177	メラミンプレート(オーク)	APS	140
84178	メラミンプレート(オーク)	APS	140
84179	メラミンプレート(オーク)	APS	140
84400	メラミンプレート エlement	APS	143
84401	メラミンプレート エlement	APS	143
84402	メラミンプレート エlement	APS	143
84403	メラミンプレート エlement	APS	143
84404	メラミンプレート エlement	APS	143
84431	メラミンプレート オーク	APS	140
84432	メラミンプレート オーク	APS	140
84433	メラミンプレート オーク	APS	140
84434	メラミンボウル オーク	APS	140
84435	メラミンボウル オーク	APS	140
84555	メラミンウッド調ボール	APS	136
84556	メラミンウッド調ボール	APS	136
84561	メラミンウッド調ボール	APS	136
84562	メラミンウッド調ボール	APS	136
84564	メラミンウッド調ボール	APS	136
84565	メラミンウッド調ボール	APS	136
84589	メラミンウッド調ボール	APS	136
84590	メラミンウッド調ボール	APS	136
84598	メラミン調ウッドトレイ	APS	133
84599	メラミン調ウッドトレイ	APS	133
84611	メラミンウッド調ボール	APS	137
84612	メラミンウッド調ボール	APS	137
84613	メラミンウッド調ボール	APS	137
84614	メラミンウッド調ボール	APS	137
84725	メラミンプレート ハノイ	APS	144
84726	メラミンプレート ハノイ	APS	144
84727	メラミンプレート ハノイ	APS	144
84835	エlementボウル	APS	142
84836	エlementボウル	APS	142
84837	エlementボウル	APS	142

商品コード	商品名	メーカー名	掲載ページ
84920	メラミンウッド調コネクティングボウル	APS	134
84921	メラミンウッド調コネクティングボウル	APS	135
84922	メラミンウッド調コネクティングボウル	APS	134
84923	メラミンウッド調コネクティングボウル	APS	135
84924	メラミンウッド調コネクティングボウル	APS	134
84925	メラミンウッド調コネクティングボウル	APS	135
84926	メラミンウッド調コネクティングスタンド	APS	134
84927	メラミンウッド調コネクティングスタンド	APS	135
84928	メラミンウッド調コネクティングスタンド	APS	134
84929	メラミンウッド調コネクティングスタンド	APS	135
84930	メラミンウッド調ボウル	APS	133
84931	メラミンウッド調ボウル	APS	133
84932	メラミンウッド調ボウル	APS	133
84933	メラミンウッド調ボウル	APS	133
84934	メラミンウッド調ボウル	APS	133
84935	メラミンウッド調ボウル	APS	133
84943	メラミンウッド調ボウル	APS	133
84944	メラミンウッド調コネクティングプラッター	APS	135
85080	コンディメントセット(MOON)	APS	138/226
85081	コンディメントセット(MOON)	APS	138/226
85082	サービングボウル(MOON)	APS	138/226
85083	サービングボウル(MOON)	APS	138/226
85084	カバー	APS	138/226
85230	メラミンウッド調シャーレ	APS	137
85231	メラミンウッド調シャーレ	APS	137
85250	コールドボウルセット	APS	145
85251	メラミンボウル	APS	145
85252	ステンレスボウル	APS	145
91100	以爲 日光杉・大谷石盛大 10寸5寸1枚物	miranda	167
91104	以爲 日光杉・大谷石盛大 3寸4枚物	miranda	167
91105	以爲 日光杉・大谷石盛大 3寸1枚物	miranda	167
91116	以爲 日光杉・大谷石盛大 5寸1枚物	miranda	167
92501	やっこご鍋 4寸 シルバー	miranda	165
92502	やっこご鍋 3.5寸 シルバー	miranda	165
92503	やっこご鍋 2.8寸 シルバー	miranda	165
92504	やっこご鍋 4寸 ブラック	miranda	165
92505	やっこご鍋 3.5寸 ブラック	miranda	165
92506	やっこご鍋 2.8寸 ブラック	miranda	165
92507	やっこご鍋 160	miranda	165
92508	やっこご鍋 150	miranda	165
92509	やっこご鍋 120	miranda	165
981123	グラスマット CIRCLE(HIPPO pastel green)	LIND DNA	326
981124	グラスマット CURVE(HIPPO pastel green)	LIND DNA	326
981125	グラスマット SQUARE(HIPPO pastel green)	LIND DNA	326
981128	テーブルマット CIRCLE(XL)(HIPPO pastel green)	LIND DNA	322
981130	テーブルマット CURVE(L)(HIPPO pastel green)	LIND DNA	322
981132	テーブルマット OVAL(L)(HIPPO pastel green)	LIND DNA	322
981134	テーブルマット SQUARE(L)(HIPPO pastel green)	LIND DNA	322
981150	グラスマット CIRCLE(HIPPO light blue)	LIND DNA	326
981151	グラスマット CURVE(HIPPO light blue)	LIND DNA	326
981152	グラスマット SQUARE(HIPPO light blue)	LIND DNA	326
981155	テーブルマット CIRCLE(XL)(HIPPO light blue)	LIND DNA	322
981253	テーブルマット CURVE(L)(HIPPO light blue)	LIND DNA	322
981255	テーブルマット OVAL(L)(HIPPO light blue)	LIND DNA	322
981257	テーブルマット SQUARE(L)(HIPPO light blue)	LIND DNA	322
981259	グラスマット CIRCLE(HIPPO navy blue)	LIND DNA	326
981260	グラスマット CURVE(HIPPO navy blue)	LIND DNA	326
981261	グラスマット SQUARE(HIPPO navy blue)	LIND DNA	326
981264	テーブルマット CIRCLE(XL)(HIPPO navy blue)	LIND DNA	322
981266	テーブルマット CURVE(L)(HIPPO navy blue)	LIND DNA	322
981268	テーブルマット OVAL(L)(HIPPO navy blue)	LIND DNA	322
981270	テーブルマット SQUARE(L)(HIPPO navy blue)	LIND DNA	322
981694	テーブルマット CIRCLE(XL)(BULL black)	LIND DNA	323
981697	テーブルマット CIRCLE(XL)(BULL brown)	LIND DNA	323
981698	テーブルマット CIRCLE(XL)(BULL red)	LIND DNA	323
982224	テーブルマット OVAL(L)(BULL black)	LIND DNA	323
982228	テーブルマット OVAL(L)(BULL red)	LIND DNA	323
982231	テーブルマット OVAL(L)(BULL brown)	LIND DNA	323
98316	グラスマット CIRCLE(BULL black)	LIND DNA	326
98319	グラスマット CIRCLE(BULL brown)	LIND DNA	326
98331	グラスマット CIRCLE(BULL red)	LIND DNA	326
98354	グラスマット SQUARE(BULL black)	LIND DNA	326
98357	グラスマット SQUARE(BULL brown)	LIND DNA	326
98359	グラスマット SQUARE(BULL red)	LIND DNA	326
98402	テーブルマット SQUARE(L)(BULL black)	LIND DNA	323
98405	テーブルマット SQUARE(L)(BULL brown)	LIND DNA	323
98407	テーブルマット SQUARE(L)(BULL red)	LIND DNA	323
9850	グラスマット CURVE(BULL black)	LIND DNA	326
9853	グラスマット CURVE(BULL brown)	LIND DNA	326
9855	グラスマット CURVE(BULL red)	LIND DNA	326
9870	テーブルマット CURVE(L)(BULL black)	LIND DNA	323
9873	テーブルマット CURVE(L)(BULL brown)	LIND DNA	323
9874	テーブルマット CURVE(L)(BULL red)	LIND DNA	323
990151	テーブルマット CURVE(L)(HIPPO gold)	LIND DNA	322
990153	テーブルマット SQUARE(L)(HIPPO gold)	LIND DNA	322
990155	テーブルマット CIRCLE(XL)(HIPPO gold)	LIND DNA	322
990156	グラスマット CURVE(HIPPO gold)	LIND DNA	326
990157	グラスマット SQUARE(HIPPO gold)	LIND DNA	326
990158	グラスマット CIRCLE(HIPPO gold)	LIND DNA	326

商品コード	商品名	メーカー名	掲載ページ
990160	テーブルマット OVAL(L)(HIPPO gold)	LIND DNA	322
990246	テーブルマット CURVE(L)(BULL cognac)	LIND DNA	323
990248	テーブルマット SQUARE(L)(BULL cognac)	LIND DNA	323
990250	テーブルマット CIRCLE(XL)(BULL cognac)	LIND DNA	323
990251	グラスマット CURVE(BULL cognac)	LIND DNA	326
990252	グラスマット SQUARE(BULL cognac)	LIND DNA	326
990253	グラスマット CIRCLE(BULL cognac)	LIND DNA	326
990255	テーブルマット OVAL(L)(BULL cognac)	LIND DNA	326
990258	テーブルマット CURVE(L)(BULL warm grey)	LIND DNA	323
990260	テーブルマット SQUARE(L)(BULL warm grey)	LIND DNA	323
990262	テーブルマット CIRCLE(XL)(BULL warm grey)	LIND DNA	323
990263	グラスマット CURVE(BULL warm grey)	LIND DNA	326
990264	グラスマット SQUARE(BULL warm grey)	LIND DNA	326
990265	グラスマット CIRCLE(BULL warm grey)	LIND DNA	326
990267	テーブルマット CURVE(L)(BULL warm grey)	LIND DNA	323
990549	テーブルマット CURVE(L)(HIPPO Silver)	LIND DNA	322
990551	テーブルマット SQUARE(L)(HIPPO Silver)	LIND DNA	322
990553	テーブルマット CIRCLE		

商品コード	商品名	メーカー名	掲載ページ
AZIONI.1E	アート(ブラウン)	ROYALE	190
AZIONI.4	ウエーブ	ROYALE	191
AZIONI.5	ウエーブ	ROYALE	191
AZIONI.6	クエスト	ROYALE	191
AZIONI.7	ミニプレート	ROYALE	191
AZIONI.8A	ゴンドラ	ROYALE	194
B-001	B4 ハーフ用台紙(黒)	AURZING	305
B-J123	B4 ハーフ(ライトグレー)	AURZING	303
B-J160	B4 ハーフ(ダークブラウン)	AURZING	303
B-J177	B4 ハーフ(ピリジアン)	AURZING	303
B-J263	B4 ハーフ(ブラウン)	AURZING	303
B-J574	B4 ハーフ(オリーブ)	AURZING	303
B-J588	B4 ハーフ(ワイン)	AURZING	303
B-J602	B4 ハーフ(アイボリー)	AURZING	303
B-J608	B4 ハーフ(ブラック)	AURZING	303
B-J694	B4 ハーフ(グレージュ)	AURZING	303
B-J783	B4 ハーフ(ブルー)	AURZING	303
BO_316_B	カナベトレー	Craster	43
BO_316_C	カナベトレー	Craster	43
BO_316_D	カナベトレー	Craster	43
BO_316_E	カナベトレー	Craster	43
BO_BB003	パティスリーブランドロングM	Craster	42
BO_BB005	パティスリーブランドロングL	Craster	42
BO_BB007	パティスリーブランドロングS	Craster	43
BO_BB008	パティスリーブランドロングM	Craster	43
BO_BB009	パティスリーブランドロングL	Craster	43
BO_BB010	パティスリーブランドS	Craster	43
BO_BB011	パティスリーブランドM	Craster	43
BO_BB012	パティスリーブランドL	Craster	43
BO_BBOL	パティスリーライザー L	Craster	42/211
BO_BBOM	パティスリーライザー M	Craster	42
BO_BBORL	パティスリーライザー ロング	Craster	42
BO_BBOS	パティスリーライザー S	Craster	42
BO_BBTS	スリーステップライザー 3セット	Craster	41
BO_CC001	ピッツァ ティアドロップ	Craster	175
BO_CC002	ピッツァ スクエア	Craster	175
BO_CC003	レクタングル ハンドル	Craster	175
BO_CC005	ピッツァ ハンドル	Craster	175
BO_CC006	ピッツァ スモールハンドル	Craster	175
BO_CC007	ラージレクタングル ハンドル	Craster	175
BO_CMCHBL	ロングボードL	Craster	175
BO_CMCHBM	ロングボードM	Craster	175
BO_CMOL	モダンボードL	Craster	174
BO_CMOM	モダンボードM	Craster	174
BO_CMORF	パースナックボード	Craster	174
BO_CMOS	モダンボードS	Craster	174
BO_CMROL	モダンボードロングL	Craster	174
BO_CMROS	モダンボードロングS	Craster	174
BO_PBOL	ハンドルボードL	Craster	175
BO_PBOM	ハンドルボードM	Craster	175
BO_PBOS	ハンドルボードS	Craster	175
BO_SPOM	ステッキプレートM	Craster	174
BO-08450	イブシロンカラフェ	-	223
BP202G	S ケーキスタンド	Bugambilia	161
BP202GB	S ケーキスタンド	Bugambilia	161
BP202WW	S ケーキスタンド	Bugambilia	161
BP203G	M ケーキスタンド	Bugambilia	161
BP203GB	M ケーキスタンド	Bugambilia	161
BP203WW	M ケーキスタンド	Bugambilia	161
BP204G	L ケーキスタンド	Bugambilia	161
BP204GB	L ケーキスタンド	Bugambilia	161
BP204WW	L ケーキスタンド	Bugambilia	161
BRD16G	M ディーブラウンドボウル	Bugambilia	154
BRD16GB	M ディーブラウンドボウル	Bugambilia	154
BRD16WW	M ディーブラウンドボウル	Bugambilia	154
BRD17G	L ディーブラウンドボウル	Bugambilia	154
BRD17GB	L ディーブラウンドボウル	Bugambilia	154
BRD17WW	L ディーブラウンドボウル	Bugambilia	154
BRD18G	X L ディーブラウンドボウル	Bugambilia	154
BRD18GB	X L ディーブラウンドボウル	Bugambilia	154
BRD18WW	X L ディーブラウンドボウル	Bugambilia	154
BRD22G	S イタリアンボウル	Bugambilia	154
BRD22GB	S イタリアンボウル	Bugambilia	154
BRD22WW	S イタリアンボウル	Bugambilia	154
BRD23G	M イタリアンボウル	Bugambilia	154
BRD23GB	M イタリアンボウル	Bugambilia	154
BRD23WW	M イタリアンボウル	Bugambilia	154
B-5108	B4 ハーフ(ブラック)	AURZING	303
B-5151	B4 ハーフ(チャメル)	AURZING	303
B-5398	B4 ハーフ(ライトブラウン)	AURZING	303
B-5435	B4 ハーフ(ルージュ)	AURZING	303
B-5550	B4 ハーフ(マリゴールド)	AURZING	303
B-5639	B4 ハーフ(リーフグリーン)	AURZING	303
B-5641	B4 ハーフ(ミスト)	AURZING	303
B-5678	B4 ハーフ(コーラル)	AURZING	303
B-5828	B4 ハーフ(ベージュ)	AURZING	303
B-5832	B4 ハーフ(アッシュグレー)	AURZING	303
BSD13B	M スクエアボウル	Bugambilia	156
BSD13GB	M スクエアボウル	Bugambilia	156

商品コード	商品名	メーカー名	掲載ページ
BSD13WW	M スクエアボウル	Bugambilia	156
BSD14G	L スクエアボウル	Bugambilia	156
BSD14GB	L スクエアボウル	Bugambilia	156
BSD14WW	L スクエアボウル	Bugambilia	156
BSD15G	X L スクエアボウル	Bugambilia	156
BSD15GB	X L スクエアボウル	Bugambilia	156
BSD15WW	X L スクエアボウル	Bugambilia	156
BSD22G	S ディープスクエアボウル	Bugambilia	156
BSD22GB	S ディープスクエアボウル	Bugambilia	156
BSD22WW	S ディープスクエアボウル	Bugambilia	156
BSD23G	M ディープスクエアボウル	Bugambilia	156
BSD23GB	M ディープスクエアボウル	Bugambilia	156
BSD23WW	M ディープスクエアボウル	Bugambilia	156
BSD24G	L ディープスクエアボウル	Bugambilia	156
BSD24GB	L ディープスクエアボウル	Bugambilia	156
BSD24WW	L ディープスクエアボウル	Bugambilia	156
BSD25G	X L ディープスクエアボウル	Bugambilia	156
BSD25GB	X L ディープスクエアボウル	Bugambilia	156
BSD25WW	X L ディープスクエアボウル	Bugambilia	156
BTO-006H	ウッドボックス	FRILICH	228
BTO-014H	ウッドボックス	FRILICH	228
BTO-070H	ウッドボックス	FRILICH	228
BTO-120H	ウッドボックス	FRILICH	228
BU_BD011	仕切り 1.1	Craster	171
BU_BD021	仕切り 1.2	Craster	171
BU_BD10NL	Flow シングルブレッドボックス	Craster	32
BU_BD1WNL	Flow シングルブレッドボックス	Craster	32
BU_BD30NL	Flow トリプルブレッドボックス	Craster	32
BU_BD3WNL	Flow トリプルブレッドボックス	Craster	32
BU_BL011	Flow ベントー 1.1(フタ)	Craster	171
BU_BL012	Flow ベントー 1.2(フタ)	Craster	171
BU_CF0109	ガラスカラフェ	Craster	219
BU_CH001	Flow 保冷パック	Craster	36
BU_CR0101	カラフェライザー	Craster	219
BU_CR0102	カラフェライザー	Craster	219
BU_CR0103	カラフェライザー	Craster	219
BU_CS001	ケーキスタンド S	Craster	38
BU_CS002	ケーキスタンド M	Craster	38
BU_CS003	ケーキスタンド L	Craster	38
BU_CS005	ケーキスタンド S	Craster	38
BU_CS006	ケーキスタンド M	Craster	38
BU_CS007	ケーキスタンド L	Craster	38
BU_FC061	Flow ベントートレイ 1.1(フタ)	Craster	170
BU_FC062	Flow ベントートレイ 1.2(フタ)	Craster	170
BU_FC066	Flow ベントートレイ 1.8(フタ)	Craster	170
BU_FF010	クーリングセット	Craster	36
BU_FF011	ウッドトレイ 1.1	Craster	25
BU_FF012	ウッドトレイ 1.2	Craster	27
BU_FF014	ウッドボックス 1.1	Craster	25
BU_FF015	ウッドボックス 1.2	Craster	27
BU_FF016	ウッドトレイ 2.4	Craster	29
BU_FF061	Flow ベントートレイ 1.1	Craster	170
BU_FF062	Flow ベントートレイ 1.2	Craster	170
BU_FF066	Flow ベントートレイ 1.8	Craster	170
BU_FH2104	ヒーティングユニット(ケーブル込)	Craster	37
BU_FH2204	ヒーティングユニット(ケーブル込)	Craster	37
BU_FH2304	ヒーティングユニット(ケーブル込)	Craster	37
BU_FL001	Flow スタンド	Craster	24
BU_FL002	Flow スタンド	Craster	24
BU_FL003	Flow スタンド	Craster	24
BU_FL004	Flow スタンド	Craster	24
BU_FL005	Flow スタンド	Craster	26
BU_FL006	Flow スタンド	Craster	26
BU_FL007	Flow スタンド	Craster	26
BU_FL008	Flow スタンド	Craster	26
BU_FL009	Flow スタンド	Craster	28
BU_FL010	Flow スタンド	Craster	28
BU_FL021	Flow ブラックスタンド	Craster	24
BU_FL022	Flow ブラックスタンド	Craster	24
BU_FL023	Flow ブラックスタンド	Craster	24
BU_FL024	Flow ブラックスタンド	Craster	24
BU_FL025	Flow ブラックスタンド	Craster	26
BU_FL026	Flow ブラックスタンド	Craster	26
BU_FL027	Flow ブラックスタンド	Craster	26
BU_FL028	Flow ブラックスタンド	Craster	26
BU_FL029	Flow ブラックスタンド	Craster	28
BU_FL030	Flow ブラックスタンド	Craster	28
BU_FR001	ウッドトレイ 1.1	Craster	25
BU_FR002	ウッドトレイ 1.2	Craster	27
BU_FR003	ウッドボックス	Craster	41
BU_FR004	ウッドトレイ 2.4	Craster	29
BU_FR006	ウッドボックス 1.1	Craster	25
BU_FR007	ウッドボックス 1.2	Craster	27
BU_FR008	ウッドボックス	Craster	41
BU_FR020	クーリングセット	Craster	36
BU_FR030	クーリングセット	Craster	36
BU_FR031	ウッドトレイ 1.1	Craster	25
BU_FR032	ウッドトレイ 1.2	Craster	27
BU_FR034	ウッドトレイ 2.4	Craster	29

商品コード	商品名	メーカー名	掲載ページ
BU_FR036	ウッドボックス 1.1	Craster	25
BU_FR037	ウッドボックス 1.2	Craster	27
BU_FR040	クーリングセット	Craster	36
BU_FR041	ウッドトレイ 1.1	Craster	25
BU_FR042	ウッドトレイ 1.2	Craster	27
BU_FR044	ウッドトレイ 2.4	Craster	29
BU_FR046	ウッドボックス 1.1	Craster	25
BU_FR047	ウッドボックス 1.2	Craster	27
BU_FT0010	ガラスプレート	Craster	25
BU_FT0011	ガラスプレート	Craster	28
BU_FT0012	ガラスプレート	Craster	27
BU_FT0020	マーブルプレート	Craster	28
BU_FT0022	マーブルプレート 1.2	Craster	27
BU_FT0030	ウッドトレイフラット 1.1	Craster	25
BU_FT0031	ウッドトレイフラット 1.2	Craster	27
BU_FT0032	ウッドトレイフラット 2.4	Craster	29
BU_FT0035	ウッドトレイフラット 1.1	Craster	25
BU_FT0036	ウッドトレイフラット 1.2	Craster	27
BU_FT0037	ウッドトレイフラット 2.4	Craster	29
BU_FT0040	ガラスプレート(ブラック)	Craster	25
BU_FT0041	ガラスプレート(ブラック)	Craster	28
BU_FT0042	ガラスプレート(ブラック)	Craster	27
BU_FT0050	Flow 石盤トレイ	Craster	36
BU_FT0060	マーブルプレート(グレー)	Craster	28
BU_FT0062	マーブルプレート 1.2	Craster	27
BU_FT0103	カラフェスタンド	Craster	219
BU_FT0203	カラフェスタンド	Craster	219
BU_GC001	ガラスカバー	Craster	21/38
BU_GC002	ガラスカバー	Craster	38
BU_GJ001	Tilt ガラスジャー	Craster	22/225
BU_GJ002	Tilt ミニガラスジャー	Craster	22/225
BU_GP0040	Tilt ガラスプレート	Craster	20
BU_GP0041	Tilt ガラスプレート	Craster	21
BU_GP0042	Tilt ガラスプレート	Craster	21
BU_LC001	ラベルカード	Craster	29
BU_LH002	カードスタンド	Craster	29/310
BU_LH004	カードスタンド	Craster	29/310
BU_MP1509	Tilt マーブルラウンドプレート	Craster	21/241
BU_MP1609	Tilt マーブルラウンドプレート	Craster	21/241
BU_OL001	Tilt ガラスジャー蓋	Craster	22/225
BU_OP1108	Tilt ロングボード	Craster	20
BU_OP1109	Tilt ウッドラウンドプレート	Craster	21/241
BU_OP1119	Tilt ラウンドプレート	Craster	21
BU_PCD001	コンディメント	Craster	23
BU_PT001	Flow トレイセンサー	Craster	36
BU_RR6101	ラウンドスタンド	Craster	15/225
BU_RR6102	ラウンドスタンド	Craster	15/211/225
BU_RR6103	ラウンドスタンド	Craster	15/225
BU_RR6104	ラウンドスタンド	Craster	15
BU_RR6105	トリプルスタンド	Craster	16/241
BU_RR6201	ブラックスタンド	Craster	15/225
BU_RR6202	ブラックスタンド	Craster	15/211/225
BU_RR6203	ブラックスタンド	Craster	15/225
BU_RR6204	ブラックスタンド	Craster	15
BU_RR6205	トリプルスタンド	Craster	16/241
BU_RR6301	ゴールドスタンド	Craster	15/225
BU_RR6302	ゴールドスタンド	Craster	15/225
BU_RR6303	ゴールドスタンド	Craster	15/225
BU_RR6304	ゴールドスタンド	Craster	15
BU_RS001	Flow ウッドスタンド	Craster	30
BU_RS002	Flow ウッドスタンド	Craster	30
BU_RS003	Flow ウッドスタンド	Craster	34
BU_RS004	Flow ウッドスタンド	Craster	34
BU_RS005	Flow ウッドスタンド	Craster	35
BU_RS006	Flow ウッドスタンド	Craster	35
BU_RS011	Flow ウッドスタンド	Craster	30
BU_RS012	Flow ウッドスタンド	Craster	30
BU_RS031	Flow ウッドスタンド	Craster	30
BU_RS032	Flow ウッドスタンド	Craster	30
BU_RS041	Flow ウッドスタンド	Craster	30
BU_RS042	Flow ウッドスタンド	Craster	30
BU_SA21342	Alto ボード	Craster	39
BU_SA21343	Alto ボード	Craster	39
BU_SA21352	Alto ボード	Craster	39
BU_SA21353	Alto ボード	Craster	39
BU_SA21354	Alto ボード	Craster	39
BU_SF21346	Alto ケーキスタンド	Craster	39/241
BU_SL002	Flow カバー	Craster	33
BU_SP001	Tilt ジャースプーン	Craster	22/225
BU_SP011	Tilt ジャースプーン	Craster	22/225
BU_TL1121	Flow パン	Craster	33
BU_TL1221	Flow パン	Craster	33
BU_TL1321	Flow パン	Craster	35
BU_TR001	トリプルフレーム	Craster	17/225
BU_TR021	トリプルフレーム	Craster	17/225
BU_WB001	Tilt ガラスジャーベース	Craster	22/225
BU_WL001	Tilt ガラスジャー蓋	Craster	22/225
BU_WP1208	Tilt ロングボード	Craster	20
BU_WP1209	Tilt ウッドラウンドプレート	Craster	21/241

商品コード	商品名	メーカー名	掲載ページ
BU_WP1219	Tilt ラウンドプレート	Craster	21
BUD12G	S ディープレクタングラー	Bugambilia	158
BUD12GB	S ディープレクタングラー	Bugambilia	158
BUD12WW	S ディープレクタングラー	Bugambilia	158
BUD13G	M ディープレクタングラー	Bugambilia	158
BUD13GB	M ディープレクタングラー	Bugambilia	158
BUD13WW	M ディープレクタングラー	Bugambilia	158
BW_307_D	オリーブボウルL	Craster	45
BW_BR1901	Tilt プラスボウル	Craster	19
BW_BR1902	Tilt プラスボウル	Craster	19
BW_BR1903	Tilt プラスボウル	Craster	19
BW_CR1501	ダークグレイボウル	Craster	18
BW_CR1502	ダークグレイボウル	Craster	18
BW_CR1601	ライトグレイボウル	Craster	18
BW_CR1602	ライトグレイボウル	Craster	18
BW_CR1701	ホワイトボウル	Craster	18
BW_CR1702	ホワイトボウル	Craster	18
BW_CR1801	ブラックボウル	Craster	18
BW_CR1802	ブラックボウル	Craster	18
BW_OBS	オリーブボウルS	Craster	45
BW_RBO	ラステック木製ボウルL	Craster	45
BW_RBOS	ラステック木製ボウルS	Craster	45
BW_WR1201	Tilt ウッドボウル	Craster	19
BW_WR1202	Tilt ウッドボウル	Craster	19
BW_WR1203	Tilt ウッドボウル	Craster	19
C351.00	クリアアクリル	ZIEHER	67
C351.01	クリアアクリル	ZIEHER	67
C351.02	クリアアクリル	ZIEHER	67
C351.03	クリアアクリル	ZIEHER	67
C351.04	クリアアクリル	ZIEHER	67
C351.05	クリアアクリル	ZIEHER	67
C351.06	クリアアクリル	ZIEHER	67
CB_BTTGT12	ガラストップトローリー	Craster	

商品コード	商品名	メーカー名	掲載ページ
CP_AB000	ALTO チップポット	Craster	173
CP_AB001	ALTO チップポット	Craster	173
CP_AB002	ALTO チップポット	Craster	173
CP_AB003	ALTO チップポット	Craster	173
CP_B5001	チップポット SS	Craster	173
CP_B5002	チップポット M	Craster	173
CP_B5003	チップポット L	Craster	173
CP_CS001	チップポット SS	Craster	173
CP_CS002	チップポット M	Craster	173
CP_CS003	チップポット L	Craster	173
CR000G	X S カヌー	Bugambilia	160
CR000GB	X S カヌー	Bugambilia	160
CR000WW	X S カヌー	Bugambilia	160
CR001G	S カヌー	Bugambilia	160
CR001GB	S カヌー	Bugambilia	160
CR001WW	S カヌー	Bugambilia	160
C-S108	A4 シングル (ブラック)	AURZING	304
C-S151	A4 シングル (キャラメル)	AURZING	304
C-S398	A4 シングル (ライトブラウン)	AURZING	304
C-S435	A4 シングル (ルージュ)	AURZING	304
C-S550	A4 シングル (マリーゴールド)	AURZING	304
C-S639	A4 シングル (リーフグリーン)	AURZING	304
C-S641	A4 シングル (ミスト)	AURZING	304
C-S678	A4 シングル (コーラル)	AURZING	304
C-S828	A4 シングル (ベージュ)	AURZING	304
C-S832	A4 シングル (アッシュグレイ)	AURZING	304
CUT03G	M トリノ トレー	Bugambilia	159
CUT03GB	M トリノ トレー	Bugambilia	159
CUT03WW	M トリノ トレー	Bugambilia	159
CUT04G	L トリノ トレー	Bugambilia	159
CUT04GB	L トリノ トレー	Bugambilia	159
CUT04WW	L トリノ トレー	Bugambilia	159
DB19	ダブルホール(ブラック) 2 5 個入り	tast	358
DIVA.01	ディーププレート	ROYALE	199
DIVA.02	ディープボウル	ROYALE	196
DIVA.03	ディーププレート	ROYALE	196
DIVA.04	ディーププレート	ROYALE	197
DIVA.05	セミディーププレート	ROYALE	196
DIVA.06	セミディーププレート	ROYALE	196
DIVA.07	セミディーププレート	ROYALE	196
DIVA.09	フラットプレート	ROYALE	199
DIVA.10	フラットプレート	ROYALE	199
DIVA.13	フラットプレート	ROYALE	198
DIVA.14	フラットプレート	ROYALE	198
DIVA.20	グルメボウル	ROYALE	198
DIVA.21	グルメボウル	ROYALE	198
DIVA.22	グルメボウル	ROYALE	198
DIVA.23	ボウル	ROYALE	198
DIVA.24	ボウル	ROYALE	198
DIVA.25	ボウル	ROYALE	198
DIVA.26	ボウル	ROYALE	197
DIVA.28	ボウル	ROYALE	197
D-J123	ビルホルダー (ライトグレー)	AURZING	304
D-J160	ビルホルダー (ダークブラウン)	AURZING	304
D-J177	ビルホルダー (ビジアン)	AURZING	304
D-J263	ビルホルダー (ブラウン)	AURZING	304
D-J574	ビルホルダー (オリーブ)	AURZING	304
D-J588	ビルホルダー (ワイン)	AURZING	304
D-J602	ビルホルダー (アイボリー)	AURZING	304
D-J608	ビルホルダー (ブラック)	AURZING	304
D-J694	ビルホルダー (グレイジュ)	AURZING	304
D-J783	ビルホルダー (ブルー)	AURZING	304
DP-9174	ストーンボウル(ダークブルー)	DEGRENNÉ	231
DP-9175	ストーンボウル(ベージュ)	DEGRENNÉ	231
DP-9176	ストーンココット(ホワイト)	DEGRENNÉ	231
DP-9177	ストーンココット(ホワイト)	DEGRENNÉ	231
DP-9178	ストーンココット(ホワイト)	DEGRENNÉ	231
DP-9179	ストーンココット(カーボンブラック)	DEGRENNÉ	231
DP-9180	ストーンココット(カーボンブラック)	DEGRENNÉ	231
DP-9181	ストーンココット(カーボンブラック)	DEGRENNÉ	231
DP-9182	ストーンココット(ブルー)	DEGRENNÉ	231
DP-9183	ストーンココット(ブルー)	DEGRENNÉ	231
DP-9184	ストーンココット(ブルー)	DEGRENNÉ	231
DR001G	X S ラウンドディスク	Bugambilia	155
DR001GB	X S ラウンドディスク	Bugambilia	155
DR001WW	X S ラウンドディスク	Bugambilia	155
DR002G	S ラウンドディスク	Bugambilia	155
DR002GB	S ラウンドディスク	Bugambilia	155
DR002WW	S ラウンドディスク	Bugambilia	155
DR003G	M ラウンドディスク	Bugambilia	155
DR003GB	M ラウンドディスク	Bugambilia	155
DR003WW	M ラウンドディスク	Bugambilia	155
DR004G	L ラウンドディスク	Bugambilia	155
DR004GB	L ラウンドディスク	Bugambilia	155
DR004WW	L ラウンドディスク	Bugambilia	155
DR201G	X S ラウンドディスク(リム)	Bugambilia	155
DR201GB	X S ラウンドディスク(リム)	Bugambilia	155
DR201WW	X S ラウンドディスク(リム)	Bugambilia	155
DR202G	S ラウンドディスク(リム)	Bugambilia	155

商品コード	商品名	メーカー名	掲載ページ
DR202GB	S ラウンドディスク(リム)	Bugambilia	155
DR202WW	S ラウンドディスク(リム)	Bugambilia	155
DR203G	M ラウンドディスク(リム)	Bugambilia	155
DR203GB	M ラウンドディスク(リム)	Bugambilia	155
DR203WW	M ラウンドディスク(リム)	Bugambilia	155
DR204G	L ラウンドディスク(リム)	Bugambilia	155
DR204GB	L ラウンドディスク(リム)	Bugambilia	155
DR204WW	L ラウンドディスク(リム)	Bugambilia	155
D-S108	ビルホルダー (ブラック)	AURZING	304
D-S151	ビルホルダー (キャラメル)	AURZING	304
D-S398	ビルホルダー (ライトブラウン)	AURZING	304
D-S435	ビルホルダー (ルージュ)	AURZING	304
D-S550	ビルホルダー (マリーゴールド)	AURZING	304
D-S639	ビルホルダー (リーフグリーン)	AURZING	304
D-S641	ビルホルダー (ミスト)	AURZING	304
D-S678	ビルホルダー (コーラル)	AURZING	304
D-S828	ビルホルダー (ベージュ)	AURZING	304
D-S832	ビルホルダー (アッシュグレイ)	AURZING	304
DU001G	X S レクタングラーディスク	Bugambilia	158
DU001GB	X S レクタングラーディスク	Bugambilia	158
DU001WW	X S レクタングラーディスク	Bugambilia	158
DU002G	S レクタングラーディスク	Bugambilia	158
DU002GB	S レクタングラーディスク	Bugambilia	158
DU002WW	S レクタングラーディスク	Bugambilia	158
DW19	ダブルホール(ホワイト) 2 5 個入り	tast	358
EB581E	ガラスカラフェ	FRILICH	221
EB801E	陶器カラフェ	FRILICH	221
EB802E	プラスチックカラフェ	FRILICH	221
EC0006E100	ジャムカバー	FRILICH	229
EFC015K	フルーツボールセット	FRILICH	228
EH0010E	ハニーディスペンサー	FRILICH	233
ELEM.01	エレメント	ROYALE	192
ELEM.02	エレメント	ROYALE	192
ELEM.03	エレメント	ROYALE	192
ELEM.04	エレメント	ROYALE	192
ELEM.05	エレメント	ROYALE	193
ELEM.06	エレメント	ROYALE	193
ELEM.07	エレメント	ROYALE	193
ELEM.08	エレメント	ROYALE	192
ELEM.13	コンクリート	ROYALE	189
ELEM.14	コンクリート	ROYALE	189
ELEM.15	コンクリート	ROYALE	189
ELEM.16	コンクリート	ROYALE	189
ELEM.17	エレメント	ROYALE	193
ELEM.18	エレメント	ROYALE	193
ELEM.21	エレメント	ROYALE	189
ELEM.23	エレメント	ROYALE	189
ELEM.26	エレメント	ROYALE	189
ELEM.37	エレメント	ROYALE	190
ELEM.38	エレメント	ROYALE	190
ESC012E001	プラスチックカラフェ付スタンド	FRILICH	221
ESC030E101	ジュースディスペンサー	FRILICH	215
ESC036E	アイストリプルスタンド(ガラスカラフェ 3 本入)	FRILICH	220
ESC036E001	アイストリプルスタンド(プラスチック 3 本入)	FRILICH	220
ESC036E002	アイストリプルスタンド(プラスチック 3 本入)	FRILICH	220
ESC040E101	ジュースディスペンサー	FRILICH	215
ESC060E	アイススタンド(ガラスカラフェ 5 本入)	FRILICH	220
ESC060E001	アイススタンド(プラスチック 5 本入)	FRILICH	220
ESC060E002	アイススタンド(プラスチック 5 本入)	FRILICH	220
ESC060E003	アイススタンド(プラスチック 5 本入)	FRILICH	220
ESC090E	ツインジュースディスペンサーサンデーデュー	FRILICH	215
ETO015E100	フレイクバーセット	FRILICH	229
ETO200E100	フレイクバーセット	FRILICH	229
ETO250E100	フレイクディスペンサー	FRILICH	229
ETO350E100	フレイクディスペンサー	FRILICH	229
ETO450E100	フレイクディスペンサー	FRILICH	229
F13.400.0000	ウッドスタンドバスケット	FRILICH	238
F13.401.0000	ウッドスタンドバスケット	FRILICH	238
F14.400.0000	ウッドスタンドバスケット	FRILICH	238
F14.401.0000	ウッドスタンドバスケット	FRILICH	238
FC351.00	フロスタクリル	ZIEHER	67
FC351.01	フロスタクリル	ZIEHER	67
FC351.02	フロスタクリル	ZIEHER	67
FC351.03	フロスタクリル	ZIEHER	67
FC351.04	フロスタクリル	ZIEHER	67
FC351.05	フロスタクリル	ZIEHER	67
FC351.06	フロスタクリル	ZIEHER	67
FD351.01	フロスタクリル	ZIEHER	67
FD351.02	フロスタクリル	ZIEHER	67
FO001G	X S オーバルフルーツボウル	Bugambilia	160
FO001GB	X S オーバルフルーツボウル	Bugambilia	160
FO001WW	X S オーバルフルーツボウル	Bugambilia	160
FO002G	S オーバルフルーツボウル	Bugambilia	160
FO002GB	S オーバルフルーツボウル	Bugambilia	160
FO002WW	S オーバルフルーツボウル	Bugambilia	160
FO004G	L オーバルフルーツボウル	Bugambilia	160
FO004GB	L オーバルフルーツボウル	Bugambilia	160
FO004WW	L オーバルフルーツボウル	Bugambilia	160

商品コード	商品名	メーカー名	掲載ページ
FRS42G	S スランテッドボウル	Bugambilia	154
FRS42GB	S スランテッドボウル	Bugambilia	154
FRS42WW	S スランテッドボウル	Bugambilia	154
FRS43G	M スランテッドボウル	Bugambilia	154
FRS43GB	M スランテッドボウル	Bugambilia	154
FRS43WW	M スランテッドボウル	Bugambilia	154
FRS44G	L スランテッドボウル	Bugambilia	154
FRS44GB	L スランテッドボウル	Bugambilia	154
FRS44WW	L スランテッドボウル	Bugambilia	154
FRS45G	X L スランテッドボウル	Bugambilia	154
FRS45GB	X L スランテッドボウル	Bugambilia	154
FRS45WW	X L スランテッドボウル	Bugambilia	154
FRW02G	S ラウンドプレート	Bugambilia	155
FRW02GB	S ラウンドプレート	Bugambilia	155
FRW02WW	S ラウンドプレート	Bugambilia	155
FRW03G	M ラウンドプレート	Bugambilia	155
FRW03GB	M ラウンドプレート	Bugambilia	155
FRW03WW	M ラウンドプレート	Bugambilia	155
FRW04G	L ラウンドプレート	Bugambilia	155
FRW04GB	L ラウンドプレート	Bugambilia	155
FRW04WW	L ラウンドプレート	Bugambilia	155
FRW05G	X L ラウンドプレート	Bugambilia	155
FRW05GB	X L ラウンドプレート	Bugambilia	155
FRW05WW	X L ラウンドプレート	Bugambilia	155
FS003G	M スクエアフルーツボウル	Bugambilia	156
FS003GB	M スクエアフルーツボウル	Bugambilia	156
FS003WW	M スクエアフルーツボウル	Bugambilia	156
FS004G	L スクエアフルーツボウル	Bugambilia	156
FS004GB	L スクエアフルーツボウル	Bugambilia	156
FS004WW	L スクエアフルーツボウル	Bugambilia	156
FU004G	L レクタングラーボウル	Bugambilia	159
FU004GB	L レクタングラーボウル	Bugambilia	159
FU004WW	L レクタングラーボウル	Bugambilia	159
FUL04G	L レクタングラーリップ ボウル	Bugambilia	159
FUL04WW	L レクタングラーリップ ボウル	Bugambilia	159
GC230	X L グラス(クリア) 1 8 個入り	tast	359
H31-005-403	角ガストロノーム 1/1	DAC	116/121
IR012G	ドレッシング	Bugambilia	161
IR012GB	ドレッシング	Bugambilia	161
IR012WW	ドレッシング	Bugambilia	161
J0011833CSJ	カバー 1/3 G N 用	La Tavola	293
J0011833DSJ	CHILL-IT パン 1/3 G N セパレートタイプ	La Tavola	293
J0011833SJ	CHILL-IT パン 1/3 G N	La Tavola	293
J0013633CSJ	カバー 1/2 G N 用	La Tavola	293
J0013633SJ	CHILL-IT パン 1/2 G N	La Tavola	293
J0016401BRW	電気ヒーター for M.Chafer only 700W-110V	La Tavola	281~284
J0060771A	バーナー	La Tavola	284/287
JW300×2	チューフィンク陶器 M サイズ(1/2) 1 セット	DAC	115
JW400×2	チューフィンク陶器 L サイズ(1/2) 1 セット	DAC	109/113/120
JW600×2	チューフィンク陶器 角型(1/2) 1 セット	DAC	108/111
K140021220	ガラスカラフェ	TIGER	219
KG-570B	スプーウォーマー	KARMA	150
KG-570SHN	スプーウォーマー	KARMA	150
LB-10750	マイカラフェ	LIBBEY	223
LB605	ナチュラルウッドスタンド(カラフェ別売り)	FRILICH	222
LB606	ホワイトウッドスタンド(カラフェ別売り)	FRILICH	222
LB607	ボトルカラフェ 3 本入り(ナチュラル)	FRILICH	222
LB608	ボトルカラフェ 3 本入り(ピンテージ)	FRILICH	222
LB609	ワインクーラー	FRILICH	331
LB610	ワインクーラー	FRILICH	331
LG1656	ロックイート フードジャー 80	-	233
LG1657	ロックイート フードジャー 125	-	233
LG1658	ロックイート フードジャー 200	-	233
LG1659	ロックイート フードジャー 350	-	233
LG1662	ロックイート ジュースジャー 1.0	-	233
LH_AB001	カードスタンド	Craster	310
LH_AS001	カードスタンド	Craster	310
LT-0010	フードパン	La Tavola	287
LT-0011	フードパン S 字	La Tavola	287
M001	日光杉フレームのみ 1/1	miranda	163
M002	日光杉フレームのみ 2/3	miranda	163
M003	日光杉フレームのみ 1/2	miranda	163
M004	日光杉フレームのみ 1/3	miranda	163
M005	日光杉フレームのみ 1/4	miranda	163
M006	大谷石コーティングプレート 1/1	miranda	163
M007	大谷石コーティングプレート 2/3	miranda	163
M008	大谷石コーティングプレート 1/2	miranda	163
M009	大谷石コーティングプレート 1/3	miranda	163
M010	大谷石コーティングプレート 1/4	miranda	163
M1021	アクリル製ワインクーラー(アラスカ)	miranda	330
M1022	アクリル製ワインクーラー(グランドアラスカ)	miranda	330
MARKET DISPLAYS	STAND LARGE	La Tavola	47
MARKET DISPLAYS	STAND SMALL	La Tavola	47
MARKET DISPLAYS	COVER LARGE	La Tavola	47
MARKET DISPLAYS	COVER SMALL	La Tavola	47
MARKET DISPLAYS	MARKET BOX LARGE	La Tavola	47
MARKET DISPLAYS	MARKET BOX SMALL	La Tavola	47
MARKET DISPLAYS	MARKET BOX LARGE WITH 6 PARTITION	La Tavola	47

商品コード	商品名	メーカー名	掲載ページ
MARKET DISPLAYS	MARKET BOX SMALL WITH 4 PARTITION	La Tavola	47
MARKET DISPLAYS	MARKET TRAY LARGE	La Tavola	47
MARKET DISPLAYS	MARKET TRAY LARGE WITH 7 PARTITION	La Tavola	47
MARKET DISPLAYS	MARKET TRAY LARGE WITH 4 PARTITION	La Tavola	47
MARKET DISPLAYS	MARKET TRAY SMALL	La Tavola	47
MARKET STAND	MARKET STAND	La Tavola	48
MARKET STAND	MINI MARKET STAND	La Tavola	48
MARKET STAND	保冷器	La Tavola	48
MARKET STAND	フードパン 1/1GN	La Tavola	48
MARKET STAND	フードパン 1/3GN	La Tavola	48
MARKET STAND	フードパン 2/3GN	La Tavola	48
MARKET STAND	フードパン 1/2GN	La Tavola	48
MAT.04	ボウル	ROYALE	195
MAT.05	ボウル	ROYALE	195
MAT.06	ボウル	ROYALE	195
MAT.08	フラットプレート	ROYALE	195
MAT.09	フラットプレート	ROYALE	195
MAT.12	フラットプレート	ROYALE	195
MAT.13	フラットプレート	ROYALE	195
MAT.17	プレート	ROYALE	194
MAT.18	プレート	ROYALE	194
MAT.19	プレート	ROYALE	194
MAT.20	プレート	ROYALE	194
MOI04G	L オーバル ミラノ	Bugambilia	160
MOI04GB	L オーバル ミラノ	Bugambilia	160
MOI04WW	L オーバル ミラノ	Bugambilia	160
MOI05G	X L オーバル ミラノ	Bugambilia	160

商品コード	商品名	メーカー名	掲載ページ
R063076N	アーストレイ(ライトウッド)ノンスリップ	roltex	314
R063077	アーストレイ(ダークウッド)	roltex	314
R063077N	アーストレイ(ダークウッド)ノンスリップ	roltex	314
R063078	アーストレイ(グレイウッド)	roltex	314
R063078N	アーストレイ(グレイウッド)ノンスリップ	roltex	314
R063110	アーストレイ(ビンテージ)	roltex	314
R063110N	アーストレイ(ビンテージ)ノンスリップ	roltex	314
R063114	アーストレイ(コンクリート)	roltex	314
R063114N	アーストレイ(コンクリート)ノンスリップ	roltex	314
R063115	アーストレイ(モザイク)	roltex	314
R063115N	アーストレイ(モザイク)ノンスリップ	roltex	314
R064076	アーストレイ(ライトウッド)	roltex	314
R064076N	アーストレイ(ライトウッド)ノンスリップ	roltex	314
R064077	アーストレイ(ダークウッド)	roltex	314
R064077N	アーストレイ(ダークウッド)ノンスリップ	roltex	314
R064078	アーストレイ(グレイウッド)	roltex	314
R064078N	アーストレイ(グレイウッド)ノンスリップ	roltex	314
R064110	アーストレイ(ビンテージ)	roltex	314
R064110N	アーストレイ(ビンテージ)ノンスリップ	roltex	314
R064114	アーストレイ(コンクリート)	roltex	314
R064114N	アーストレイ(コンクリート)ノンスリップ	roltex	314
R064115	アーストレイ(モザイク)	roltex	314
R064115N	アーストレイ(モザイク)ノンスリップ	roltex	314
R065076	アーストレイ(ライトウッド)	roltex	315
R065076N	アーストレイ(ライトウッド)ノンスリップ	roltex	315
R065077	アーストレイ(ダークウッド)	roltex	315
R065077N	アーストレイ(ダークウッド)ノンスリップ	roltex	315
R065078	アーストレイ(グレイウッド)	roltex	315
R065078N	アーストレイ(グレイウッド)ノンスリップ	roltex	315
R065110	アーストレイ(ビンテージ)	roltex	315
R065110N	アーストレイ(ビンテージ)ノンスリップ	roltex	315
R065114	アーストレイ(コンクリート)	roltex	315
R065114N	アーストレイ(コンクリート)ノンスリップ	roltex	315
R065115	アーストレイ(モザイク)	roltex	315
R065115N	アーストレイ(モザイク)ノンスリップ	roltex	315
R090260	サンライズイエロー	roltex	317
R090260N	サンライズイエロー	roltex	317
R090261	ライトブルー	roltex	317
R090261N	ライトブルー	roltex	317
R090262	サンセットピンク	roltex	317
R090262N	サンセットピンク	roltex	317
R090263	パープル	roltex	317
R090263N	パープル	roltex	317
R090264	グリーン	roltex	317
R090264N	グリーン	roltex	317
R090265	ナイトブルー	roltex	317
R090265N	ナイトブルー	roltex	317
R091076	アーストレイミニ(ライトウッド)	roltex	315
R091076N	アーストレイミニ(ライトウッド)ノンスリップ	roltex	315
R091077	アーストレイミニ(ダークウッド)	roltex	315
R091077N	アーストレイミニ(ダークウッド)ノンスリップ	roltex	315
R091078	アーストレイミニ(グレイウッド)	roltex	315
R091078N	アーストレイミニ(グレイウッド)ノンスリップ	roltex	315
R091110	アーストレイミニ(ビンテージ)	roltex	315
R091110N	アーストレイミニ(ビンテージ)ノンスリップ	roltex	315
R091114	アーストレイミニ(コンクリート)	roltex	315
R091114N	アーストレイミニ(コンクリート)ノンスリップ	roltex	315
R091115	アーストレイミニ(モザイク)	roltex	315
R091115N	アーストレイミニ(モザイク)ノンスリップ	roltex	315
R093260	サンライズイエロー	roltex	317
R093260N	サンライズイエロー	roltex	317
R093261	ライトブルー	roltex	317
R093261N	ライトブルー	roltex	317
R093262	サンセットピンク	roltex	317
R093262N	サンセットピンク	roltex	317
R093263	パープル	roltex	317
R093263N	パープル	roltex	317
R093264	グリーン	roltex	317
R093264N	グリーン	roltex	317
R093265	ナイトブルー	roltex	317
R093265N	ナイトブルー	roltex	317
R510080	Puro ラウンドトレイ(ブラウン)	roltex	318
R510080N	Puro ラウンドトレイ(ブラウン)	roltex	318
R510110	Puro ラウンドトレイ(ビンテージ)	roltex	318
R510110N	Puro ラウンドトレイ(ビンテージ)	roltex	318
R510111	Puro ラウンドトレイ(オーク)	roltex	318
R510111N	Puro ラウンドトレイ(オーク)	roltex	318
R510114	Puro ラウンドトレイ(コンクリート)	roltex	318
R510114N	Puro ラウンドトレイ(コンクリート)	roltex	318
R510115	Puro ラウンドトレイ(モザイク)	roltex	318
R510115N	Puro ラウンドトレイ(モザイク)	roltex	318
R511080	Puro ラウンドトレイ(ブラウン)	roltex	318
R511080N	Puro ラウンドトレイ(ブラウン)	roltex	318
R511110	Puro ラウンドトレイ(ビンテージ)	roltex	318
R511110N	Puro ラウンドトレイ(ビンテージ)	roltex	318
R511111	Puro ラウンドトレイ(オーク)	roltex	318
R511111N	Puro ラウンドトレイ(オーク)	roltex	318
R511114	Puro ラウンドトレイ(コンクリート)	roltex	318
R511114N	Puro ラウンドトレイ(コンクリート)	roltex	318

商品コード	商品名	メーカー名	掲載ページ
R511115	Puro ラウンドトレイ(モザイク)	roltex	318
R51115N	Puro ラウンドトレイ(モザイク)	roltex	318
R514080	Puro トレイ(ブラウン)	roltex	318
R514080N	Puro トレイ(ブラウン)	roltex	318
R514110	Puro トレイ(ビンテージ)	roltex	318
R514110N	Puro トレイ(ビンテージ)	roltex	318
R514111	Puro トレイ(オーク)	roltex	318
R514111N	Puro トレイ(オーク)	roltex	318
R514114	Puro トレイ(コンクリート)	roltex	318
R514114N	Puro トレイ(コンクリート)	roltex	318
R514115	Puro トレイ(モザイク)	roltex	318
R514115N	Puro トレイ(モザイク)	roltex	318
RA0108GNCB	フードパンL チェスブラウン	RAK	113
RA0108GNDR	フードパンL レッド	RAK	113
RA0108GNPG	フードパンL グレー	RAK	113
RA0108GNSB	フードパンL ブラック	RAK	113
RA0408GNCB	フードパンM チェスブラウン	RAK	115
RA0408GNDR	フードパンM レッド	RAK	115
RA0408GNPG	フードパンM グレー	RAK	115
RA0408GNSB	フードパンM ブラック	RAK	115
RA1108GNCB	ガストロノーム1/1 チェスブラウン	RAK	116
RA1108GNPG	ガストロノーム1/1 グレー	RAK	116
RA1108GNSB	ガストロノーム1/1 ブラック	RAK	116
RA1208GNCB	ガストロノーム1/2 チェスブラウン 2枚	RAK	116
RA1208GNPG	ガストロノーム1/2 グレー 2枚	RAK	116
RA1208GNSB	ガストロノーム1/2 ブラック 2枚	RAK	116
RA1308GNCB	ガストロノーム1/3 チェスブラウン 2枚	RAK	111
RA1308GNPG	ガストロノーム1/3 グレー 2枚	RAK	111
RA1308GNSB	ガストロノーム1/3 ブラック 2枚	RAK	111
RA2308GNCB	ガストロノーム2/3 チェスブラウン	RAK	111
RA2308GNPG	ガストロノーム2/3 グレー	RAK	111
RA2308GNSB	ガストロノーム2/3 ブラック	RAK	111
RC0015X002	ボウルバーセット	FRILICH	228
RC0045X002	ボウルバーセット	FRILICH	228
RCO105X002	ボウルバーセット	FRILICH	228
RP_RS000	チップポットSS	Craster	173
RP_CS000	チップポットSS	Craster	173
RU_223_E	デリトレイ M	Craster	40
RU_223_F	デリトレイ S	Craster	40
RU_223_G	ラージフルーツボックス	Craster	40
RU_334_A	ラスティックライザー S	Craster	40
RU_334_B	ラスティックライザー L	Craster	40
RU_476_D	フルーツスタンドセット	Craster	31
RU_476_E	ウッドスタンド	Craster	34
RU_476_F	ウッドスタンド	Craster	34
RU_476_G	ミニスタンドセット	Craster	31
RU_476_H	ナロースタンドセット	Craster	31
SB12	スプーン(ブラック)200個入り	tast	358
SET_BU_PAB001	アムーズセット	Craster	23
SET_CS0	コンディメントセット	Craster	23
SET_CSW	コンディメントセット	Craster	23
SET_GJO01	Tilt ミニガラスジャーセット	Craster	22/225
SET_GJW01	Tilt ミニガラスジャーセット	Craster	22/225
SET_JD	Tilt ジュースディスペンサー	Craster	23/211
SH_454_A	ブレードバスケット	Craster	44
SH_630_D	パースナック	Craster	44
SH_SR001	パースナック	Craster	44
SH_SR002	パースナック	Craster	44
SH_SR004	グリッシーニチューブ	Craster	44
SH_SR005	ブレードバスケット大	Craster	44
SH_SR006	ブレードバスケット	Craster	44
SH_SR007	パケットチューブ	Craster	44
SH_SR009	ブレードバスケット小	Craster	44
SIM-0010	Kumo クモ シルバー	SIMON	204
SIM-0040	Tamago タマゴ シルバー	SIMON	206
SIM-0100	Kisara キサラ シルバー	SIMON	207
SIM-0190	Nana ナナ シルバー	SIMON	204
SIM-0220	Kadeau カドー シルバー	SIMON	204
SIM-0310	Awa-アワ	SIMON	205
SIM-0340	Prie プリエ シルバー	SIMON	206
SIM-0450	Ring ロング	SIMON	216
SIM-0460	Ring ミディアム	SIMON	216
SIM-0470	Ring ショート	SIMON	216
SQ1	チョコレートファウンテン	JMPosner	168
SQ2	チョコレートファウンテン	JMPosner	168
SR_BTSM	パトラーレグ	Craster	353
ST-BLACKB	シャンパンクーラー(マットブラック加工)	STUDIO1765	329
ST-BLACKS	シャンパンクーラー(マットブラック加工)	STUDIO1765	329
ST-LEGSBL	スタンドレグ(ウッドブラック)	STUDIO1765	329
ST-LEGSDBR	スタンドレグ(ウォールナツ)	STUDIO1765	329
ST-LEGLSBR	スタンドレグ(ナチュラルウッド)	STUDIO1765	329
ST-SSCOPB	シャンパンクーラー(PVD加工)	STUDIO1765	329
ST-SSCOPD	シャンパンクーラー(PVD加工)	STUDIO1765	329
ST-SSMIRB	シャンパンクーラー(ミラー仕上げ)	STUDIO1765	329
ST-SSS	シャンパンクーラー(ステンレス)	STUDIO1765	329
ST-SSSATB	シャンパンクーラー(サテン仕上げ)	STUDIO1765	329
SU46GNM	ナチュラル(A4横)	DAG	309
SU46GXM	ブラックコルク(A4横)	DAG	309
SU46ZM	ブラウンコルク(A4横)	DAG	309

商品コード	商品名	メーカー名	掲載ページ
SU46GNM	ナチュラル(4RE)	DAG	309
SU46GXM	ブラックコルク(4RE)	DAG	309
SU46ZM	ブラウンコルク(4RE)	DAG	309
SUA46NM	ナチュラル(A4)	DAG	309
SUA46XM	ブラックコルク(A4)	DAG	309
SUA46ZM	ブラウンコルク(A4)	DAG	309
SUCL6NM	ナチュラル(CLUB)	DAG	309
SUCL6XM	ブラックコルク(CLUB)	DAG	309
SUCL6ZM	ブラウンコルク(CLUB)	DAG	309
SW12	スプーン(ホワイト)200個入り	tast	358
T0114	テーブルナイフ(オリーブ)	miranda	349
T0214	テーブルフォーク(オリーブ)	miranda	349
T0314	テーブルスプーン(オリーブ)	miranda	349
T0414	カフェスプーン(オリーブ)	miranda	349
TA_BTW	ブレックファーストトレイセット	Craster	353
TA_BUTWL	クラシックパトラートレイ	Craster	353
TA_CMMML	モダントレイ	Craster	353
TA_CMMM	ドリンクトレイ	Craster	353
TA_CMSSM	モダステンレストレイ	Craster	353
TA_JERML	ジャージャーパトラートレイ	Craster	353
TA_LTSFW	ラグジュアリーティースセット	Craster	354
TA_ML001	ブレックファーストトレイセット	Craster	353
TA_SELML	セルフサービストレイ	Craster	353
TAV037014	保冷器	La Tavola	296/297
TAV037037P	オイスターアンドシーフードディスプレイセット	La Tavola	289
TAV037056P	上皿,下皿,保冷器セット	La Tavola	296/297
TAV037059	ヨーグルトポットホルダー	La Tavola	295
TAV037061P	クーリングポウルセット	La Tavola	294
TAV037067	ポリカーボネイトトレイナー	La Tavola	289
TAV038004P	カバー付ディスプレイケーススタンド無	La Tavola	297
TAV038005P	カバー付ディスプレイケーススタンド付	La Tavola	296
TAV038007	コールドシステム チルレット(カバー無)	La Tavola	293
TAV038008	コールドシステム チルレット(カバー有)	La Tavola	293
TAV038078	オーガニックライザー(グラス)	La Tavola	50
TAV038079	オーガニックライザー(グラス)	La Tavola	50
TAV038082	オーガニックライザー(スプラウト)	La Tavola	51
TAV038083	オーガニックライザー(スプラウト)	La Tavola	51
TAV038106	オーガニックライザー(サーチュ)	La Tavola	51
TAV038107	オーガニックライザー(サーチュ)	La Tavola	51
TAV040001	ミラー仕上げマジックチャーファー	La Tavola	284
TAV040004	マジックチャーファーガラストップ	La Tavola	285
TAV040012	マジックチャーファー用スタンド	La Tavola	284
TAV040014	バーナーホルダー	La Tavola	284
TAV044001	カバードライチャファアセット1/1GN	La Tavola	281
TAV044002	カバードライチャファアセット1/1+1/3GN	La Tavola	281
TAV045001	ガラスウォーマープレートセット1/1GN	La Tavola	282
TAV045002	ガラスウォーマープレートセット1/1+1/3GN	La Tavola	282
TAV045008A1	フードパン用ドライウォーマーセット1/1GN	La Tavola	283
TAV045009A1	フードパン用ドライウォーマーセット1/1+1/3GN	La Tavola	283
TAV047001	クーリングプレートセット 1/1GN	La Tavola	290
TAV047002	クーリングプレート&カバーセット1/1GN	La Tavola	291
TAV047003	クーリングプレートセット 1/1+1/3	La Tavola	290
TAV047004	クーリングプレート&カバーセット1/1+1/3GN	La Tavola	291
TAV048004	コールドウェル1/1GN	La Tavola	292
TAV048005	コールドウェル1/1+1/3GN	La Tavola	292
TAV0514013A	オイスターチューフィンギディッシュ丸型	La Tavola	287
TAV0514022A	固形燃料用スタンド	La Tavola	287
TAV057004	フードパン用1/1専用フレーム	La Tavola	283
TAV057032	フードパン用1/1+1/3専用フレーム	La Tavola	283
TAV340105	フードパン1/1GN	La Tavola	283/292
TAV341705	フードパン1/3GN	La Tavola	283/292
TAV342305	フードパン 2/3GN	La Tavola	283/292
TAV342605	フードパン 1/2GN	La Tavola	283/292
TECK400	ソーラーライト	les jardins	351
TECKA70	ソーラーライト	les jardins	351
TECKA71	ソーラーライト	les jardins	351
TECKA72	ソーラーライト	les jardins	351
TO_MOD_CPMSPCB	Fare トロリー用カトラリーボックス	Craster	262
TO_MOD_PGMSPCB	Fare トロリー用ハンドル	Craster	262
TO_MOD_SFGMSPCB	Fare トロリー用サイドボックス	Craster	262
TO_MOD31_B4245	Fare トロリー(リバーシブル)	Craster	262
TO_MOD31_OAKB	Fare トロリー	Craster	262
TO_MOD31_OAKN	Fare トロリー	Craster	261
TO_MOD31_WALN	Fare トロリー	Craster	261
TO_MOD31_B4245	Fare トロリー用ブリッジ(リバーシブル)	Craster	262
TO_MOD31_OAKB	Fare トロリー用ブリッジ	Craster	262
TO_MOD31_OAKN	Fare トロリー用ブリッジ	Craster	261
TO_MOD31_WALN	Fare トロリー用ブリッジ	Craster	261
TO_RS001	Flow ワゴン(ダブル) 4枚開き	Craster	266
TO_RS002	Flow ワゴン(シングル) 4枚開き	Craster	266
TO_RS003	Flow ワゴン(ダブル) 4枚開き	Craster	267
TO_RS004	Flow ワゴン(シングル) 4枚開き	Craster	267
TS-6000	スプーウォーマー	KARMA	150
TSJ-6000	スプーウォーマー(中折れ蓋)	KARMA	150
TT04001-V	テーブルスプーン	la tavola	345
TT04002-V	テーブルフォーク	la tavola	345
TT04003N-V	テーブルナイフ(ソリッドハンドル)	la tavola	345
TT04005-V	デザートスプーン	la tavola	345
TT04006-V	デザートフォーク	la tavola	345

商品コード	商品名	メーカー名	掲載ページ
TT04007N-V	デザートナイフ(ソリッドハンドル)	la tavola	345
TT04009-V	フィッシュフォーク	la tavola	345
TT04010-V	フィッシュナイフ	la tavola	345
TT04011-V	ティースプーン	la tavola	345
TT04012-V	デミタススプーン	la tavola	345
TT04014-V	ブイオン/スプーン	la tavola	345
TT04015-V	ソーススプーン	la tavola	345
TT04016-V	ケーキフォーク	la tavola	345
TT04018-V	バターナイフ(ソリッドハンドル)	la tavola	34

ショールーム

〒102-0071 東京都千代田区富士見2丁目4番3号 朝日観光ビル6階

TEL: 03-3221-3301 FAX: 03-3221-6228



【最寄り駅】

飯田橋駅

- ・JR 西口出口 徒歩3分
- ・東京メトロ有楽町線・南北線 B2a出口 徒歩5分
- ・東京メトロ東西線 A4またはA5出口 徒歩5分
- ・都営地下鉄大江戸線 A4出口 徒歩5分

配送センター

〒030-0113 青森県青森市第二間屋町3丁目6番39号

TEL: 017-739-9422 FAX: 017-739-9530

ホームページ & SNS

新商品情報、イベント出展のお知らせなどをお届けしています！



Home page



Facebook



Instagram

DAC Co.,Ltd. Produce



D A C_{CO.,LTD.}

ダック 株式会社

〒102-0071

東京都千代田区富士見2丁目4番3号 朝日観光ビル6階

TEL03-3221-3301 FAX03-3221-6228

<http://www.dac-web.co.jp/>

2023